



KATALOG s proklikem do E-SHOPU

(klikněte na položku, nebo obrázek a pohodlně nakupujte)



TĚSNĚNÍ NÝVLT s.r.o.
KATALOG

WWW.TESNENINYVLT.CZ

2023

Vážení obchodní přátelé,

dovolujeme si Vám představit nový katalog firmy TĚSNĚNÍ NÝVLT s.r.o. s ceníkem platným od 1.4. 2023.

V katalogu naleznete ucelenou nabídku vodoinstalačního a topenářského těsnění, ale i mnoho výrobků potřebných pro domácnost, zahradu, zavlažovací techniku a různá odvětví průmyslu. Zároveň jsme rozšířili sortiment o řadu nových produktů a inovovali nabídku výrobních materiálů. Od roku 2016 nabízíme nový program nanášení samolepící vrstvy na plošné deskové materiály pomocí laminace.

Výrobu plochého těsnění se snažíme stále zdokonalovat. V roce 2016 jsme získali starší výrobní halu a zrekonstruovali ji. S ohledem na zvýšený zájem o výrobu jsme pořídili nové CNC řezací stroje, které pracují s velmi vysokou přesností bez nutnosti výroby nástroje, a také vysekávací stroje, které zpracovávají širokou škálu materiálů. Celkem disponujeme čtyřmi CNC řezacími stroji a jedním CNC sekacím strojem.

Celý proces výroby je kontrolován Systémem řízení jakosti ISO 9001:2015 a je certifikován společností LL-C (Certification) Czech Republic a.s., čímž zaručujeme vysokou kvalitu výrobků.

Naším hlavním cílem bylo vždy vyhovět všem zákazníkům a pružně reagovat na Vaše požadavky. Věříme, že si z naší bohaté nabídky vyberete a budete spokojeni s kvalitou výrobků, krátkou dodací lhůtou i s naším jednáním.

Těšíme se na vzájemnou spolupráci.

Za tým TĚSNĚNÍ NÝVLT s.r.o.
jednatelé Josef Nývlt a Mgr. Zuzana Nývltová

OBCHODNÍ PODMÍNKY

- platnost ceníku od 1.4.2023
- ceny jsou uvedeny bez DPH
- dodavatel si vyhrazuje právo na změnu cen vzhledem k neustále se měnícím cenám na trhu
- aktuální ceny jsou vždy na e-shopu www.tesneninyvlt.cz, kde si prosím ceny ověřte
- z uvedených cen jsou poskytovány smluvní zákaznické slevy dle individuální dohody

PLATEBNÍ PODMÍNKY

- běžná doba splatnosti faktur je 14 dní (delší splatnost dle dohody), dobírka, předfaktura

DODACÍ PODMÍNKY

- objednávky jsou přijímány internetovým obchodem, poštou, faxem: 491 461 315 a e-mailem: info@tesneninyvlt.cz
- standardně je zboží dodáváno do pěti pracovních dnů dle náročnosti objednávky
- doprava zboží je realizována PPL a Českou poštou
- poštovné je zdarma při objednávce nad 4500 Kč bez DPH (po slevě)
- při objednávce do 4500 Kč bez DPH účtujeme přepravné 115,71 Kč bez DPH u přepravce PPL a 132,24 Kč bez DPH u České pošty + dobírka 33 Kč bez DPH u PPL i České pošty, pokud je zásilka odesílána na dobírku

ZÁRUČNÍ PODMÍNKY

- na zboží je poskytována záruka po dobu 24 měsíců od data prodeje, pokud se na výrobky vztahuje
- reklamace je vyřizována dle platných právních předpisů
- záruka se nevztahuje na poškozené zboží při neodborné montáži či manipulaci a na výrobky z materiálů s omezenou dobou životnosti
- obaly veškerých výrobků dodávaných naší společností jsou označeny a zpoplatněny dle zákona o obalech č.447/2001Sb.
- na obaly byla uzavřena smlouva o plnění s firmou EKO-KOM a.s. pod číslem EK-F00060761

VYSVĚTLIVKY K POUŽITÝM ZNAKŮM

sada - balené výrobky nebo sady těsnění o více kusech či druzích

CNC ŘEZÁNÍ PLOŠNÝCH MATERIÁLŮ



Vyrábíme těsnění a výrobky na třech CNC řezacích strojích ATOM. Stroje jsou schopny vyřezat těsnění bez nutnosti výroby nástroje. Stroje pracují s vysokou přesností a vyřiznou i velmi malé díly.

Na strojích vyrábíme těsnění v jakémkoli množství, i pouze jeden kus. Podkladem pro výrobu je výkresová dokumentace dodaná zákazníkem ve formátu DXF, CDR v.11, PDF. Případně jsme schopni dokumentaci zajistit na základě dodaného vzorku či podrobného kotovaného nákresu.

Stroje jsou schopny zpracovávat následující plošné materiály:

pryž, mikroporézní pryž, silikon, teflon, PVC (novodur), polyethylen, fibr, papír, korek, filc, kůže, bezazbest, grafit, PUR pěny, materiály se samolepící vrstvou a další.

Stroj č. 1:

maximální síla materiálu: 20 mm
maximální rozměr: 3000x1500 mm

Stroj č. 2:

maximální síla materiálu: 160 mm
maximální rozměr materiálu: 1500x1500 mm

Stroj č. 3:

maximální síla materiálu: 160 mm
maximální rozměr materiálu: 3000x2000 mm + nekonečný řez

Stroj č. 4:

maximální síla materiálu: 20 mm
maximální rozměr materiálu: 1000x600 mm
malý stroj vhodný na vzorkování a kusovou výrobu

Poptávky: obchodnik@tesneninyvt.cz

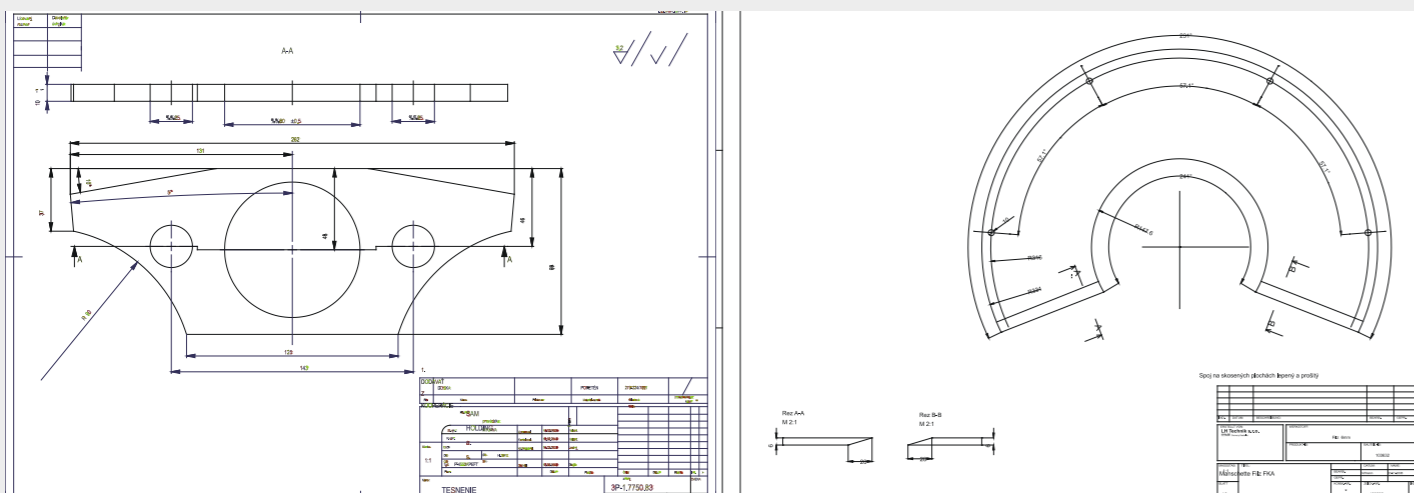

LAMINACE MATERIÁLŮ OBOUSTRANNÝM POLEPEM

8



V roce 2016 jsme rozšířili naši nabídku výroby o možnost opatřit plošné deskové materiály samolepící vrstvou nebo povrchovou laminací na stroji.

Materiály vhodné pro polep:

pryže, mikroporézní pryže, pěnové materiály – např. molitan, silikonové pryže, teflonové desky, PVC desky, sádkokarton a další.

Rozměry polepovaného materiálu: 1500 x 3000 mm

Tloušťka polepovaného materiálu: max. 50 mm

Samolepky pro polepy zajistíme dle potřeby zákazníka s gramáží lepidla od 50 do 250 g/m² – např. beznosičové lepicí pásy, lepicí pásy zpevněné PET mřížkou i pásy s netkanou textilií. Pokud potřebujete polepit Váš vlastní materiál, bude nutné nejdříve provést zkušební polep na dodaném vzorku řádně očištěném a odmaštěném. Případné odmaštění speciálními prostředky Vám dokážeme zajistit přímo v naší výrobě.

Po provedení zkušebního polepu Vám zpracujeme cenovou nabídku pro požadovanou službu.

Poptávky: obchodnik@tesneninyvt.cz

VYSEKÁVÁNÍ PLOŠNÝCH MATERIÁLŮ NA CNC LISU



Pro potřeby naší vlastní výroby těsnění jsme v roce 2016 rozšířili strojní park o vysekávačku HS AUTOMA 30.

Materiály vhodné pro zpracování:

pryž, mikroporézní pryž, silikon, papír, brusný papír, korek, filc, kůže, bezazbest, PUR pěny, materiály se samolepící vrstvou a další podobné materiály.

Materiál může být v rolich, deskách, případně v kusech různých tvarů.

Předpokladem zavedení Vaší výroby je zhotovení vysekávacího rastru dle Vámi dodané technické dokumentace.

Materiál pro výrobu je možno dodat vlastní nebo Vám materiál zajistíme dle Vaší specifikace.

Poptávky: obchodnik@tesneninyvt.cz

Od roku 2009 využíváte nové internetové stránky, prostřednictvím kterých Vám nabízíme dnes již oblíbený způsob nakupování přes internetový obchod a seznamujeme Vás s novinkami v našem sortimentu. Po více než šestiletém provozu našeho internetového obchodu musíme s potěšením konstatovat, že jej stále využívá více našich stálých odběratelů a stále získáváme nové zákazníky.

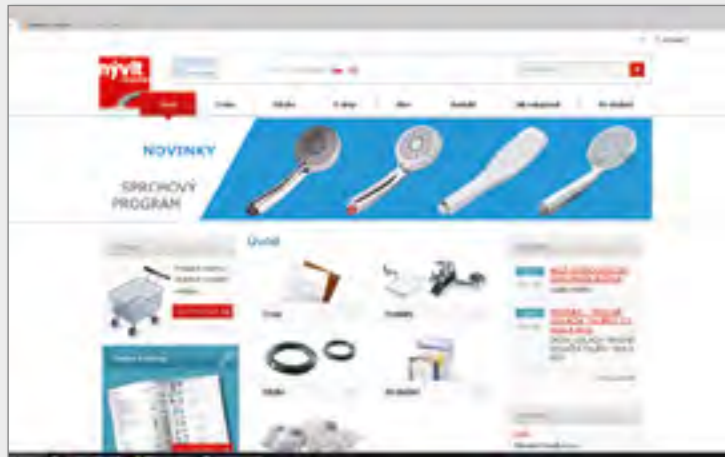

OBJEDNÁVKA

Rozhodnete-li se i Vy využívat náš e-shop, nemusíte mít obavy o osud svých objednávek. Systém objednávání zaručuje, že Vaše objednávka k nám dojde vždy, pokud budete postupovat podle pokynů v záložce "JAK NAKUPOVAT". Současně se Vám sníží náklady za telefonní či faxový přenos objednávek.

Vaše objednávka bude vždy přehledná a nemůže dojít k záměně zboží. I pro naše pracovníky vyřizující objednávky je vždy objednávka z e-shopu přehlednější a její vyřízení se tím zrychluje, což i pro Vás může být výhodné.

V internetovém obchodě naleznete i NOVINKY z tohoto katalogu již ve chvíli, kdy se Vám katalog dostává do rukou, a můžete je v případě zájmu okamžitě objednat.

Máte možnost využívat tzv. OTEVŘENOU OBJEDNÁVKU. Umožní Vám vkládat zboží do objednávky postupně a objednávku odeslat ve chvíli, kdy si budete jisti, že si objednáte vše, co potřebujete. Rozpracovaná objednávka bude zůstat na Vašem účtu i po Vašem odhlášení, a to až do jejího konečného odeslání.



PRODUKTY

Naší snahou je, aby stav položek v e-shopu byl vždy aktuální. Proto zde naleznete pouze zboží, které je skladem či dostupné tak, abychom dodržovali stanovenou dodací lhůtu 5 pracovních dnů.

Zboží z katalogu, které v e-shopu nenaleznete, je nedostupné po dobu delší než 14 dnů.

V poznámce objednávky máte vždy možnost dotázat se na dostupnost tohoto zboží a my Vám rádi odpovíme.

Tímto způsobem můžete poptávat zboží a materiály, které v e-shopu ani v katalogu nemáme uvedeny.

V záložce VÝROBA můžete přímo poptávat e-mailem výrobu na zakázku v řádku POPTÁVKA či přímo zasílat objednávku na výrobu.

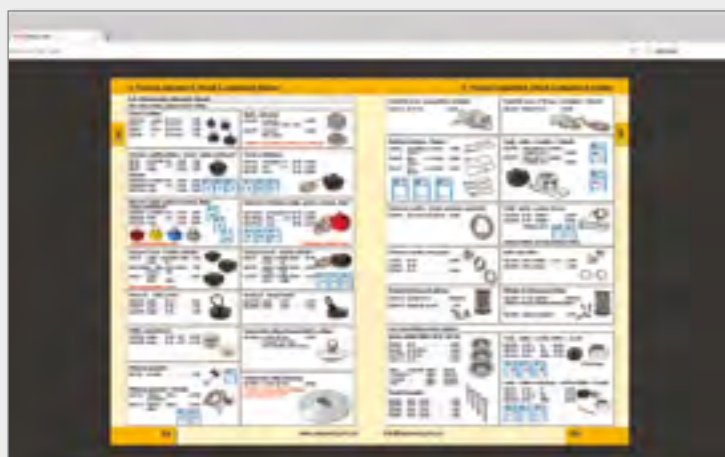

KATALOG ON LINE

Na našich webových stránkách také naleznete katalog, který máte právě před sebou, v elektronické podobě. Můžete si jej prohlížet online, uložit do svého počítače, případně máte možnost vytisknout si přímo na své tiskárně pouze strany katalogu, které Vás zajímají.

Pro snazší orientaci v našem tištěném či elektronickém katalogu naleznete v záložce KE STAŽENÍ tzv. VYHLEDÁVACÍ SEZNAM. Umožní Vám podle objednacího čísla nalézt stranu katalogu, kde je dané zboží uvedeno.

Doufáme, že náš internetový obchod bude pro Vás nejpříjemnějším a nejpohodlnějším způsobem, jak u nás objednat.

1. Těsnění a náhradní díly vodovodních baterií a ventilů

9

2. Těsnění odpadních sifonů a odpadních trubek

17

3. Pryžové redukce odpadních trubek, WC připojení a dal. dopojení

25

4. Těsnění převlečných matic a šroubení

29

5. Těsnění přírub

39

6. Těsnění napouštěcích a vypouštěcích ventilů WC a příslušenství

47

7. Těsnění závěsných WC, kombi WC a nádrží, pisoárů a umyvadel

55

8. Těsnění plyn. spotřebičů, karem, ohřivačů vody a plyn. sporáků

58

9. Těsnění čerpadel; 10. Těsnění požár. hadic; 11. Sady pro kutily 12. Filcové podložky

61

13. Ucpávkové šňůry

65

14. Těsnění závitů; tmely; pasty; maziva; lepidla; pásky

69

15. Koupelnové a WC doplňky, hygiena WC, pisoárů, koupelen

75

16. Splachovače, WC napouštěcí a vypouštěcí zařízení, ND, sedátka

79

17. Odpadní sifony a příslušenství

87



TĚSNĚNÍ NÝVLT s.r.o.

S námi to utěsníte ...

2023

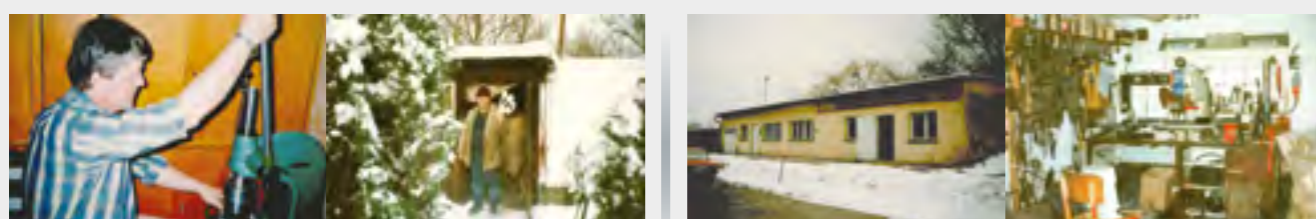
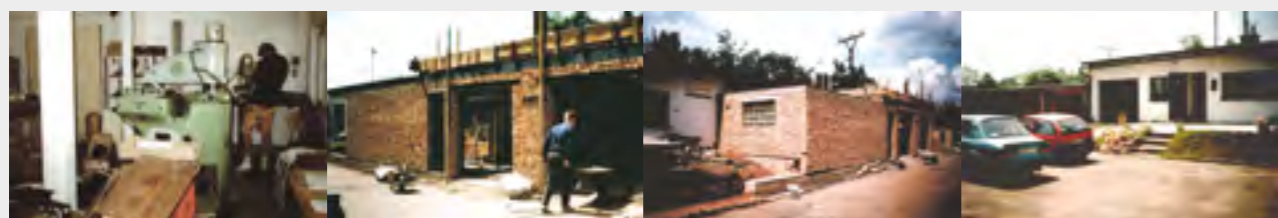
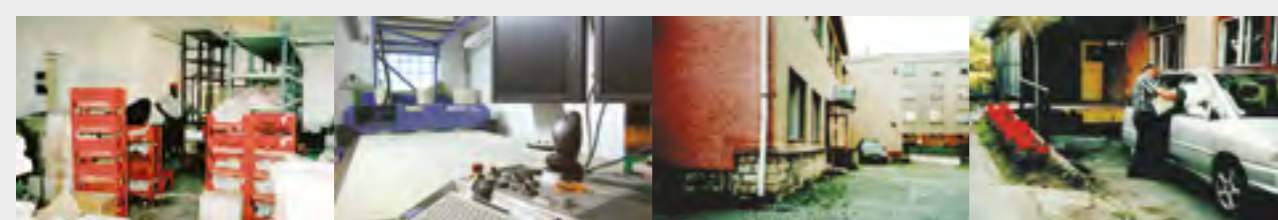

1992

Tak šel čas.

**31 LET PARTNEREM PRO OBLAST
VODO-TOPO-PLYN**

Rodinné podnikání od roku 1992.

18. Program AIRFIT

99

19. Vodovodní baterie a příslušenství

105

20. Vodoinstalační materiál - vodovodní baterie a ND, rohové ventily, zahradní a topenářské ventily a kouhouty, přípojovací hadice

119

21. Pračkové hadice a příslušenství

130

22. Šroubení - fitinky

132

23. Instalátorské nářadí

135

24. Pryžové a plastové výrobky pro řemeslníky

142

25. Pryžové a plastové výrobky a těsnění pro domácnost

145

26. Upevňovací prostředky

155

27. Samolepící dorazy; 28. Zarážky a dorazy šroubovací

159

29. SIROFLEX - GREEN LINE

165

30. Zahradní program

169

31. Těsnící materiály a prvky

179

32. Koncovky pro ochranné a vzhledové ukončení trubek a profilů

193

NOVÝ e-shop

tesneninyvlit.obchodmrp.cz

Prosíme zákazníky o registraci do nového e-shopu.
Provoz starého bude ukončen.







**Nový design kartiček.
Barevné rozlišení dle materiálů.**







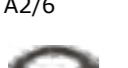
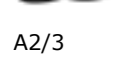
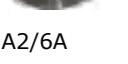

**Nový design panelů.
Nabídka panelů na zadní straně katalogu.**

1.1. Těsnění porcelánové baterie SAM Myjava	10
1.2. Těsnění na sprchovou vidlici a pod páčku sprchy	10
1.3. Těsnění sprchových hlavice SAM Myjava	10
1.4. Těsnění a díly pákové baterie SAM Myjava	10
1.4.1. Těsnění	10
1.4.2. Sady těsnění	10
1.4.3. Díly jednopákové baterie SAM Myjava - TZ8106	11
1.5. Těsnění do perlátorů - EPDM E628 + multiflex G80 s atestem na pitnou vodu	11
1.6. Těsnění do kloubového spořiče vody	11
1.7. Těsnění sedel ventilů - fibr	11
1.8. Těsnění ramínek vodovod. baterií	11
1.8.1. Těsnění do matice ramínka -	11
1.8.2. Těsnění trubky ramínka - "O" kroužky	11
1.9. Těsnění vršků SAM Myjava	12
1.9.1 "O" kroužky - volné SAM Myjava	12
1.9.2 "O" kroužky - balené SAM Myjava	12
1.9.3. Těsnění sedel vršků - volné	12
1.9.4. Těsnění sedel vršků - balené	12
1.9.5. Těsnění pod vršky - fibr	13
1.10. Těsnění sedel vršků - italských a německých baterií	13
1.11. Těsnění přepínačů sprch DANIX, RENO, BOWLING, RUBIDEA, EXTOL, S-LINE, AQUALINE - italské a čínské baterie a lázeňských kopelnových kamen	13
1.12. Těsnění otočného ramene stojánkových dřezových baterií (Itálie, Čína) a pod stojánkové baterie	14
1.13. Těsnění kartuší - uzávěrů pákových baterií	14
1.14. Těsnění vršků mosazných ventilů K-294T	15
1.15. Těsnění PAFFONI	16



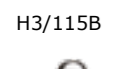

1.1. Těsnění porcelánové baterie SAM Myjava

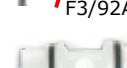
	A2/2	spodní část těl. sprchy	30x22x2	1,10
	A2/4	ploché	32x18x4	3,20
	A2/5	oboustranné	31x20x5	4,20
	A2/6	tvarové	27x20x4	3,40
	A2/6A	tvarové	31x16x4	3,40
	A2/6A	tvarové	30x20x4	3,40
	N2/207	sada - baterie porcelán	13 ks	37,10
	N2/208	sada - pro těleso sprchy porcelánové baterie	9 ks	18,90

1.2. Těsnění na sprchovou vidlici a pod páčku sprchy SAM Myjava

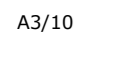





	H3/115B	kuželka T2616-02		3,50
	F3/92A	těs. hubice vanové baterie (Těsnění natáhnout na ramínko silou!)	Ø 26x21,2x2	1,60
	F3/92B	ploché těsnění pryž		2,90
	F3/92C	miska plast	16,2x11x4,5	1,60
	F3/1002	plast. kuželka přepínače T1859-15		29,00
	F2/82	sada - sprch. vidlice	6 ks	7,70
	F3/92	sada - přední (plast) + zadní (plast)	2 ks	8,90

1.3. Těsnění sprchových hlavice SAM Myjava



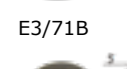

	A3/10	ruční sprcha	52x47x2	2,60
	A3/9	pevná sprcha T2577	49x44x2	2,50
	A/526	kužel pevné sprchy		3,50
	A3/8	ruční sprcha obdélník	52x32x3	2,60

1.4. Těsnění a díly pákové baterie SAM Myjava



1.4.1. Těsnění

	E3/68	kartuš páková (3 otvory)		11,80
	E3/3565	kartuš nový typ náhr. kroužek	9,75x13,8x5	7,50
	E3/71B	kluzný kroužek plast	52x49x1,8	5,50
	E3/70	manžeta pryžová TE8105-01		7,80
	E3/71A	"O" kroužek - T8102	43x2	6,30
	E3/71C	kužel pryž T1890S-04	19x7	5,90
	E3/71B	manžetka pryž T1890S-07	12,6x4,4	5,90

1.4.2. Sady těsnění SAM Myjava









	E3/71D	sada - sprchového přerádovače T1890, TU8115, 8116	3 ks	21,00
	E3/71E	sada - jednopákové vanové baterie TU8115, TE8115, 8116	7 ks	34,00
	E3/71	sada - dřezové stojánkové baterie TU8105V	5 ks	43,00
	E3/71N	sada - nástěnné baterie U8110-8111	4 ks	19,50

1.4.3. Díly pákové baterie SAM Myjava - TZ8106





	E3/666	kuželový aretační kroužek		4,20
	E3/682	náhradní kartuše		345,00
	E3/736	náhradní znak TEPLÁ/STUDENÁ		40,00

... další díly na str. 106



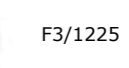



1.5. Těsnění do perlátorů - EPDM E628 + multiflex G80 s atestem na pitnou vodu

	E2/65	vnitřní závit F22x1 pryž EPDM E628	21x15x2	2,60
	E2/65N	vnitřní závit F22x1 multiflex	20,5x14,5x2,4	2,80
	E1/66	sada - vnitřní závit F22x1	2+2 ks	13,50
	E/1826	tvarové vnější závit M24x1 multiflex	23x15,5x2-2,8	2,80
	E1/67	sada - vnější závit M24x1	4 ks 23x15,5x2-2,8	17,50
	E2/65A	vnější závit M28x1 pryž EPDM E628	25x19x3	3,20
	E2/67N	vnější závit M28x1 multiflex	25x19x3	3,30
	E1/67B	sada - vnější závit M28x1	2+2 ks 25x19x3	15,80

1.6. Těsnění do kloubového spořiče vody





	E2/65N	vnitřní závit F22x1 multiflex	20,5x14,5x2,4	2,80
	F3/1225	spořičí těsnění multiflex do perlátoru a spořiče vody	21x3,5x1	6,50
	E5/72C	menší - do kloubu O kroužek	15x1,5	2,20
	E5/72D	větší - do šroubení O kroužek	18x2	2,10
	E5/72E	sada	4 ks	15,50

1.7. Těsnění sedel ventilů - fibr











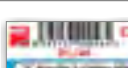

	CH2/137D	3/8" T12, fibr	15x12	0,70
	CH2/137E	1/2" T14, fibr	18x15	0,80
	CH2/137F	M18, fibr	21x18	0,90
	CH2/137K	sedla WC T2547A-19	12x8	0,70
	CH3/137H	sada - 3/8" T12, fibr	5 ks 15x12	6,50
	CH3/137CH	sada - 1/2" T14, fibr	5 ks 18x15	7,60
	CH3/137I	sada - M18, fibr	5 ks 21x18	7,90

1.8. Těsnění ramínek vodovodních baterií

1.8.1. Těsnění do matice ramínka - fibrové kroužky

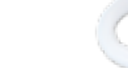
	N1/205A	volně - T401 1/2" - 06	24x20x1	1,00
	N1/206A	volně - T500 1/2" - 06	26x22x1,5	1,10
	N1/205	sada - T401 1/2" - 06	5 ks 24x20x1	10,50
	N1/206	sada - T500 1/2" - 06	5 ks 26x22x1,5	11,30

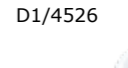
1.8.2. Těsnění trubky ramínka - "O" kroužky

	D1/43	ramínko Ø 16	16x12	1,10
	D1/44	ramínko Ø 18	18x14	1,20
	D/1827	ramínko Ø 19	19x13	1,30
	PA/422	ramínko Ø 16 PAFFONI	12x2,5	3,30
	PA/423	ramínko Ø 18 PAFFONI	13x2,5	3,50
	D1/49	sada	5 ks 16x12	8,90
	D1/50	sada	5 ks 18x17	9,30
	D1/1932	sada	5 ks 19x13	9,30
	PA/420	sada pro ramínko Ø 16 PAFFONI	2 ks	11,60
	PA/421	sada pro ramínko Ø 18 PAFFONI	3 ks	13,50
	D1/4386	jističí kroužek plastový ramínko Ø 18 mm		5,00
	D1/4387	univerzální sada těsnění 9 ks pro ramínka Ø 18 mm		21,50
	D1/4526	jističí kroužek plastový ramínko Ø 14 mm		4,50
	D1/4527	sada pro univerzální ramínko Ø 14 mm	3 ks	9,70

1.9. Těsnění vršků SAM Myjava

1.9.1. "O" kroužky - VOLNÉ SAM Myjava

D1/40		D1/41		D1/40	vršek 1/2" - na hřídelku	6x10	0,95
				D1/41	vršek 3/8" - na hřídelku	8x12	1,00
D1/42		D1/43		D1/42	nastav. sprcha T2816	10x14	1,00
				D1/43	ramínko Ø 16 a vršek 1/2"	12x16	1,10
D1/44		D1/45		D1/44	ramínko Ø 18 a plovákový ventil T2442, 2443	14x18	1,20
				D1/45	kuželka porc. baterie vrchní "O" kroužek	9x15	1,20
D1/45D		D1/45A		D1/45D	vršek 3/8"	16x20	1,20
					nahrazuje fíbrové těsnění pod vršek		
D1/1827				D1/45A	vršek 1/2"	18x22	1,20
					nahrazuje fíbrové těsnění pod vršek		
				D/1827	"O" kroužek ramínka Ø 19	19x13	2,90

1.9.2 "O" kroužky - BALENÉ SAM Myjava

	D1/46	sada	5 ks	6x10	8,00
	D1/47	sada	5 ks	8x12	8,40
	D1/48	sada	5 ks	10x14	8,70
	D1/49	sada	5 ks	12x16	8,90
	D1/50	sada	5 ks	14x18	9,30
	D1/45B	sada	5 ks	9x15	9,30
	D1/45E	sada	5 ks	16x20	9,30
	D1/45C	sada	5 ks	18x22	9,30
	D1/1932	sada	5 ks	19x13	9,30
	M1/199	sada - baterie - 3/8" vršek komplet na 2 vršky	12 ks		17,20
	M1/200	sada - baterie - 1/2" vršek komplet na 2 vršky	15 ks		21,00
	M1/400	sada - vršků s keramickými destičkami T16 1/2"	4 ks		8,70
	M1/401	sada - vršků TGP SAM	5 ks		8,70

1.9.3. Těsnění sedel vršků - VOLNÉ SAM Myjava

D2/51		D2/52		D2/51	plochá - černá guma	3/8"	1,30
				D2/52	plochá - černá guma	1/2"	1,50
D2/53		D2/54		D2/53	půlkulatá - černá guma	3/8"	1,30
				D2/54	půlkulatá - černá guma	1/2"	1,50
D2/56		D2/57		D2/56	plochá - silikon	3/8"	5,60
				D2/57	plochá - silikon	1/2"	5,90
				D2/54K	plochá - na keramické vršky	17,5x12,5x4	2,00
				D2/54S	půlkulatá - TGP SAM Myjava	1/2"	1,70
				U2/268	plochá - TGP AM Myjava	1/2"	1,70

1.9.4. Těsnění sedel vršků - BALENÉ SAM Myjava

	D2/58	sada - plochá	5ks	3/8"	10,50
	D2/59	sada - plochá	5ks	1/2"	11,20
	D2/60	sada - půlkulatá	5ks	3/8"	10,50
	D2/61	sada - půlkulatá	5ks	1/2"	11,20
	D2/62	sada - plochá silikon	2ks	3/8"	14,50
	D2/63	sada - plochá silikon	2ks	1/2"	14,90
	D2/61A	sada - TGP SAM půlkulatá	5 ks	1/2"	11,50
	U2/270	sada - TGP SAM plochá	5 ks	1/2"	11,50

1.9.5. Těsnění pod vršky - fibr

M2/201A	volně - fibr - 3/8" vršek	16,8x20x1	0,80
M2/202A	volně - fibr - 1/2" vršek	25x21x1,5	1,00
M2/201	sada - 3/8" vršek	6 ks 16,8x20x1	8,90
M2/202	sada - 1/2" vršek	6 ks 25x21x1,5	9,50



1.10. Těsnění vršků - italských a německých baterií

U2/267	plochá - také karma WG 3/8"	13,2x4	G	1,50
U2/269	sada - plochá 3/8"	5 ks 13,2x4	G	11,50
U2/268	plochá 1/2"	15,5x4,6	G	1,70
U2/270	sada - plochá 1/2"	5 ks 15,5x4,6	G	11,50
U2/399	plochá - bez otvorů	14,5x5	G	1,60
U2/399A	sada - pl. bez otvorů	5 ks 14,5x5	G	8,70
U2/268B	"O" kroužek vřetena vršku 3/8"	6,9x1,8	G	1,20
U2/268D	sada - "O" kroužek	6,9x1,8	G	9,50
U2/268C	"O" kroužek na vršek 1/2"	12x2	G	1,20
U2/268E	sada - "O" kroužek	5 ks 12x2	G	9,50
U2/268G	sada - na 1 vršek 3/8"	4 ks		8,70
U2/268H	sada - na 1 vršek 1/2"	4 ks		8,70



1.11. Těsnění přepínačů sprch DANIX, RENO, BOWLING, RUBIDEA, EXTOL, S-LINE, AQUALINE - italské a čínské baterie, PAFFONI a lázeňských (koupelnových) kamen

D/623	těsnění přepínače BOWLING	9,90
D/2394	těsnění přepínače	15x7x3,8 9,90
D/2422	těsnění přepínače DANIX, RENO	14,5x5x4,5 9,90
D/2423	těsnění přepínače RUBIDEA	14,8x7x4 9,90
D/2424	těsnění přepínače S-LINE, AQUALINE	16,2x5x6,8 9,90
D/4457	těsnění přepínače GALAXY; NAPO 066	14,1x5,3x5,7 12,60 (podomítkové baterie SAGITTARIUS)
D/774	sada - přepínače EXTOL	42,00
D/775	sada - přepínače DANIX, RENO	20,00
D/776	sada - přepínače RUBIDEA	20,00
D/1833	sada - přepínače S-LINE, AQUALINE	20,00
D/4528	sada - přepínače GALAXY; NAPO 066	4 ks 20,00 (podomítkové baterie SAGITTARIUS)



Těsnění přepínačů sprch vanových baterií PAFFONI

PA/742	U manžetka přeřaďovače	6,7x12,7x5	9,90
PA/743	kužel přepínače - starý typ		9,90
PA/744	kužel přepínače - nový typ s osazením		9,90
PA/2425	kužel přepínače	12x4x4,5	9,90
PA/427	sada - přepínače 040 - starý typ	4 ks	22,90
PA/428	sada - přepínače 040 - nový typ	6 ks	21,00
PA/429	sada - přepínače 040	4 ks	16,50
PA/431	sada - přepínače AZ/PC 023; 169	8 ks	29,90
PA/432	sada - přepínače AP/ST 023; 169	6 ks	26,90



P1/2894	těsnění přepínače lázeňských kamen	9,90
	vnější Ø 15, vnitřní Ø 5, výška 7,85 mm	

1.12. Těsnění otočného ramene stojánkových dřezových baterií (Itálie, Čína) a pod stojánkové baterie

<p>U/1492 "U" manžeta 38x30x5,6 mm 12,50</p>	<p>U/2407 "U" manžeta 37x29,5x4,4 mm 12,50</p>	<p>U/2408 "U" manžeta 37x29x4,6 mm 12,50</p>
<p>U/2409 "U" manžeta 35x27x4 mm 12,50</p>	<p>U/2290 těsnění pod stojánkovou baterií 8,50</p>	<p>U/2291 těsnění pod kuchyňskou baterií 8,50</p>
<p>Sada k ramínku stoj. baterie PAFFONI PA/424 Ø 35 Apollo, Saturno 21,90</p>	<p>Sada k ramínku stoj. baterií PAFFONI PA/425 Ø 40 "U" manžeta 44x36x4,1 mm Azzura; Pacific; Athena; Nettuno; Denver a Kayo 23,50</p>	<p>Těsnění pod stojánkovou baterií A3/7 T837 38x21x2 mm 1,90</p>
<p>Těsnění pod stojánkovou baterií A3/7A 45x28x2 mm 2,50</p>	<p>Těsnění pod pákovou baterií A3/524 48x43x3 ploché pod baterií 2,70</p>	<p>Těsnění pod stojánkovou baterií A3/525 42x31x3 ploché pod baterií 2,60</p>

1.13. Těsnění kartuší - uzávěrů pákových baterií

<p>Těsnění kartuše baterie SAM Myjava E3/68 3 otvory 11,80</p>	<p>Těsnění kartuše baterie SAM Myjava E3/3565 nový typ - kroužek 9,75x13,8x5 7,50</p>	<p>Trojité těsnění kartuše BOWLING D/622 12,50</p>
--	---	--

<p>Trojité těsnění kartuše 35 mm 91104 PA/450 PAFFONI 12,50 Apollo, Saturno, Pinguin</p>	<p>Trojité těsnění kartuše 40 mm 91102 PA/451 PAFFONI 12,50 Azzuram Pacific, Denver, Kazo, Nettuno, Athena, Shark, Boston, Pamix due</p>	<p>Trojité těsnění kartuše prodloužené PA/452 PAFFONI 12,50</p>
<p>O kroužek kartuše Ø 35 PAFFONI PA/737 9x1,8 mm 1,50 kartuše 91103 a 91104</p>	<p>O kroužek kartuše Ø 35 PAFFONI PA/738 29x2,5 mm 3,80 kartuše 91103 a 91104</p>	<p>O kroužek kartuše Ø 40 PAFFONI PA/739 34x2,5 mm 4,60 kartuše 91100</p>
<p>Kroužek PAFFONI PA/740 malý kroužek vnitřku kartuše 91103, 91104 a 91102 3,90</p>	<p>Kroužek PAFFONI PA/741 velký kroužek vnitřku kartuše 91100 a 91102 3,90</p>	<p>SADY těsnění kartuše 91103 PA/433 vnější část 3 ks 15,50 PA/434 vnější i vnitřní část kartuše 7 ks 24,60</p>
<p>SADY těsnění kartuše 91104 PA/435 vnější část 1 ks 13,00 PA/436 vnější i vnitřní část kartuše 5 ks 24,50</p>	<p>SADY těsnění kartuše 91100 PA/437 vnější část 3 ks 14,20 PA/438 vnější i vnitřní část kartuše 7 ks 25,50</p>	<p>SADY těsnění kartuše 91102 PA/439 vnější část 1 ks 13,00 PA/440 vnější i vnitřní část kartuše 5 ks 25,00</p>

1.14. Těsnění a ucpávky vršků mosazných ventilů K-294T SLOVARM

1.14.1. Těsnění gumové do sedel mosazných ventilů K-294T

Těsnění ploché pryž EPDM 80 Sha lisované z forem

I4/151D	ploché	3/8"	12,5x5,2x4	5,50
I4/151	ploché	1/2"	16,5x5,2x4	6,50
I4/152	ploché	3/4"	22x5,2x4	8,50
I4/153	ploché	1"	27,5x6,2x4	8,90
I4/153E	ploché	5/4"	34,5x8,5x5	9,50
I4/153F	ploché	6/4"	40,5x8,2x5	11,50
I4/153G	ploché	2"	52,5x10,2x6	15,50
I4/153A	půlkulaté - pralinka	3/4"	Ø 22,5	3,90
I4/153B	půlkulaté - pralinka	1"	Ø 27,5	4,70

1.14.2. Ploché těsnění bezazbest na šr. mos. ventilů K-294T

CH2/137L	3/8"	23x17x2	1,00
CH2/137B	1/2"	27x21x2	1,20
CH2/137C	3/4"	33x27x2	1,50
CH2/137M	1"	41,5x33,5x2	2,10
CH2/137N	5/4"	50x41,5x2	2,50
CH2/137O	6/4"	57x48x2	2,90
CH2/137P	2"	70x60x2	3,80

1.14.3. SADY těsnění na šr. a sedla mos. ventilů K-294T

I4/152A	sada	3/8"	2 ks	9,80
I4/152B	sada	1/2"	2 ks	10,80
I4/152C	sada	3/4"	2 ks	13,10
I4/152D	sada	1"	2 ks	14,20
I4/152E	sada	5/4"	2 ks	15,00
I4/152F	sada	6/4"	2 ks	17,40
I4/152G	sada	2"	2 ks	22,30

1.14.4. Těsnění hřídelky mosaz. ventilů K-294T Temapack1110

I4/252	těsnění hřídelky	10,9x7,05x6,5	7,80
I4/253	těsnění hřídelky	11,9x8,05x5,6	8,60

1.15. Těsnění PAFFONI

PA/449	"O" kroužek přípoj. hadiček	8x2	1,10
PA/737	"O" kroužek kartuše	9x1,8	1,50
PA/738	"O" kroužek kartuše Ø 35	29x2,5	3,80
PA/739	"O" kroužek kartuše Ø 40	34x2,5	4,60
PA/422	"O" kroužek výtok. ramene	12x2,5	3,30
PA/423	"O" kroužek výtok. ramene	13x2,5	3,50
PA/740	malý kroužek vnitřku kartuše		3,90
PA/741	velký kroužek vnitřku kartuše		3,90
PA/742	U manžetka přeřadovače	6,7x12,7x5	9,90
PA/743	kužel přepínače - starý typ		9,90
PA/744	kužel přepínače - nový typ	s osazením	9,90
PA/2425	kužel přepínače	12x4x4,5	9,90
PA/445	kartuše Ø 35 A.91103 023, 075, 135	AP/ST/PI	370,00
PA/446	kartuše Ø 35 A.91104 010, 1802	AP/ST/PI	370,00
PA/447	kartuše Ø 40 A.91100 023, 075, 135	SH/DE/KA/NT AH/BO/PD/AZ/PC	370,00
PA/448	kartuše Ø 40 A.91102, 010, 182	SH/DE/KA/NT/AH/BO/PD/AZ/PC	370,00
PA/450	trojité těsnění kartuše 91104	AP/ST/PI	12,50
PA/451	trojité těsnění kartuše 91102	SH/DE/KA/NT/AH/BO/PD/AZ/PC	12,50
PA/452	trojité těsnění kartuše	prodloužené	12,50
PA/420	sada - výtokové rameno	2 ks Ø 16mm	11,60
PA/421	sada - výtokové rameno	3 ks Ø 18mm	13,50
PA/424	sada - dřez. stoj. baterie Ø 35	3 ks AP/ST 182	21,90
PA/425	sada - dřez. stoj. baterie Ø 40	3 ks AZ/PC/AH	23,50
PA/427	sada - přepínače van. bat.	4 ks 040 - starý typ	22,90
PA/428	sada - přepínače van. bat.	6 ks 040	21,00
PA/429	sada - přepínače van. bat.	4 ks 040	16,50
PA/431	sada - přepínače van. bat.	8 ks AZ/PC 023; 169	29,90
PA/432	sada - přepínače van. bat.	6 ks AP/ST 023; 169	26,90
PA/433	sada - kartuše Ø 35 A.91103	3 ks AP/ST/PI	15,50
PA/434	sada - kartuše Ø 35 A.91103	7 ks AP/ST/PI	24,60
PA/435	sada - kartuše Ø 35 A.91104	AP/ST/PI	13,00
PA/436	sada - kartuše Ø 35 A.91104	5 ks AP/ST/PI	24,50
PA/437	sada - kartuše Ø 40 A.91100	3 ks SH/DE/KA/NT/AH/BO/PD/AZ/PC	14,20
PA/438	sada - kartuše Ø 40 A.91100	7 ks SH/DE/KA/NTAH/BO/PD/AZ/PC	25,50
PA/439	sada - kartuše Ø 40 A.91102	SH/DE/KA/NT/AH/BO/PD/AZ/PC	13,00
PA/440	sada - kartuše Ø 40 A.91102	5 ks SH/DE/KA/NT/AH/BO/PD/AZ/PC	25,00
PA/441	sada - trojité těsnění kartuše		13,00
PA/442	sada - automatické výpusti		14,50
PA/443	sada - sprcha NETTUNO	1 ks "O" kroužek 55x2	10,50
E1/67	sada - perlátoru M24x1	4 ks 23x15,5x2-2,8	17,50
E1/67B	sada - perlátoru M28x1	4 ks 25x19x3	15,80
PA/453	sada - "O" kr. přípoj. hadiček	6 ks 8x2	11,90
PA/457	sada - redukce	40x32	18,50
PA/458	sada - redukce	50x40	18,90
PA/459	sada - redukce	50x32	18,90
PA/454	sada - perlátor vrchní závit		44,00
PA/455	sada - perlátor vnitřní závit		44,00
PA/456	sada - perl. vrch. závit - vana		50,00

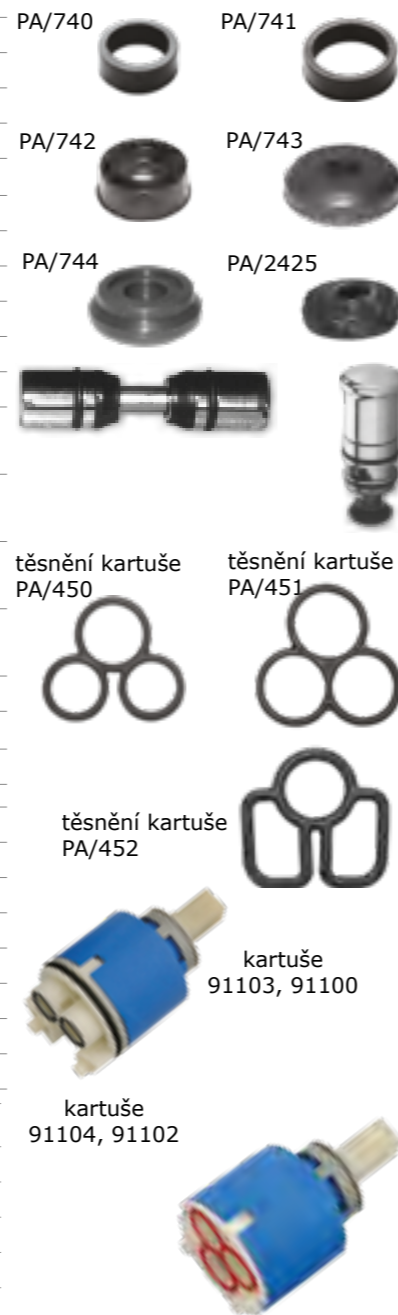

2.1. Těsnění k víčkům a maticím sifonu starší typ SAM Myjava	18
2.2. Těsnění kuželové k víčkům a maticím sifonu - nový typ řady T SAM Myjava a řady P a T SAM Holding	18
2.3. Kluzné kroužky nad kuželové těsnění sifonů SAM Myjava	18
2.4. Sady těsnění pro sifony nový typ SAM Myjava, SAM Holding	18
2.5. Těsnění do chromovaných sifonů SAM Myjava	18
2.6. Sady těsnění do "U" sifonů a sifonu pro dvoudřez SAM Holding	19
2.7. Plochá a tvarová těsnění sifonových výlevků SAM Myjava	19
2.8. Těsnění pod výpustku vany a umyvadla starý typ SAM Myjava	19
2.9. Těsnění přepadu vany SAM Myjava	19
2.10. Těsnění do otočného umyvadla	19
2.11. Tvarová těsnění sifonových výpustí	19
2.12. Těsnění pod sifonové, dřezové výpustě	19
2.13. Těsnění pod nerez mřížku výpustí	19
2.14. Těsnění sifonů INSTAPLAST (ČR)	20
2.15. Těsnění sifonů BONOMINI (Itálie)	20
2.16. Těsnění umyvadlových a dřezových ALCA PLAST	20
2.17. Těsnění vanových sifonů a pod vypouštěcí ventily ALCA PLAST	20
2.18. Těsnění zátek automatických a mechanických výpustí, dřezů, umyvadel a van	20
2.19. Těsnění k zátkám ovládaných výpustí vanových automat. sifonů ALCA PLAST	21
2.20. Těsnění k přepadům dřezových výpustí	21
2.21. PŘEHLED SAD TĚSNĚNÍ PRO ODPADNÍ SIFONY	21
2.22. Příslušenství sifonových výpustí	22
2.22.1. Zátky, řetízky, spojky, panáčky, rozetky	22
2.22.2. Nerez mřížky a šrouby k výpustím	23
2.22.3. Sítko (lapače nečistot) a vložky do dřezu	24
2.22.4. Umyvadlové záslepky	24

2. Těsnění odpadních sifonů a odpadních trubek

2.1. Těsnění k víčkům a maticím sifonu - starší typ SAM Myjava

C1/22	dřez, umyvadlo	36x30x4	2,20
L1/189	kužel. těsnění (místo 36x30)	37x31	4,20
C1/23	ploché	39x30x2	1,50
C1/24	umyvadlo	49x36x3	1,90
C1/25	dřez	60x48x2	2,80
C1/26	vana starší	45x36x3	1,80
C1/27	víčko spodní umyvadlo	62x57x3 50 ShA	3,30
C1/28	víčko spodní dřez	73x67x3 50 ShA	3,60
C1/29	víčko nový typ umyvadla	57,5x50x3 50 ShA	3,10
I3/150	do odpadové odbočky dř.sif. novoplast	26x21,2x2	0,90
C1/30	sada umyvadlo st. typ DN 40	4 ks	18,90
C1/31	sada dřez starý typ DN 50	5 ks	21,90
P2/228	sada vana starý typ	5 ks	22,50



2.2. Těsnění kuželové k víčkům a maticím sifonu - nový typ řady T SAM Myjava a řada P a T SAM Holding

L1/187	umyvadlo	46x39	4,70
L1/188	dřez vrchní matka	49x43	4,70
L1/189	odbočka	37x31	4,20
L1/4484	trubka DN 32 k P-967,968 SAM Holding	38x31	4,70
L1/190	vana, umyvadlo, dřez	57x49	5,50
I1/143A	vana starý typ	72x63	6,90
L1/665	dřez, umyvadlo T-733 - T-736	83x73x7,5	7,80
L1/4535	nový typ T-733, T-736 . dřez, umyvadlo	84x78x6	13,50
L1/3316	sada - kuželových kroužků	5 ks	24,90



2.3. Kluzné kroužky - nad kuželové těsnění sifonů - SAM Myjava

I1/138	sifon, umyvadlo	44,5x40,5x2	2,90
I1/140	odbočka	38x33	2,90
I1/142	dřez	50x44,5	3,50
I1/143	dřez, vana - nový typ	56x51	4,50
I1/139	dřez, vana - starší typ	71x63x2	4,90

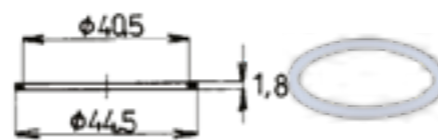

2.4. Sady těsnění pro sifony - nový typ SAM Myjava, SAM Holding

L3/195	sada - umyvadlo DN 40	6 ks	24,80
L4/196	sada - dřez - kužel. těsnění T-704, T-705, DN 50	6 ks	27,90
L5/197	sada - sifonové odbočky T-706, T-707, DN 50	2 ks	11,80
L6/198	sada - vana - kužel. těsnění T-1436, T-1437, DN 50	7 ks	25,90
L/626	sada - sifon SAM Holding umyvadlo P-957 A, A/I, AC, DN 40	8 ks	32,80
L/652	sada - sifon - SAM Holding dřez T-733 až 736, DN 40/50	9 ks	42,90
L/4485	sada - sifon SAM Holding umyvadlo P-967 DN 40	6 ks	22,80
L/4486	sada - sifon SAM Holding umyvadlo P-968 DN 40	8 ks	32,90



2.5. Těsnění do chromovaných sifonů - SAM Myjava

I2/144	ploché těsnění 1	60x43x2	2,80
I2/145	ploché těsnění 2	56x48x2,5-3	2,70
I2/146	ploché těsnění 3	39x30x2,5-3	1,50
I2/147	ploché těsnění 4	36x30x2-3	1,50
I2/148	sada - chromový sifon		17,80
I2/149	víčko menšího chr. sifonu	50x41,5x2	2,60
I3/150	do odpad.odbočky dř. sif.	21,2x26x2	0,90

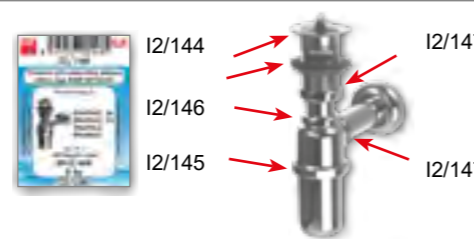

2.6. Sady těsnění do "U" sifonů a sifonu pro dvoudřez - SAM Holding

L3/3321	sada - "U" sifon DN40 umyvadlo s přípojkou T-1017 (C), T-1011 (C)		28,90
L3/3322	sada - "U" sifon DN 40-50 dřez s přípojkou T-726, T-727		27,70
L4/3323	sada - sifon pro dvoudřez s přípojkou DN 40-50 T-723, T-724		37,60

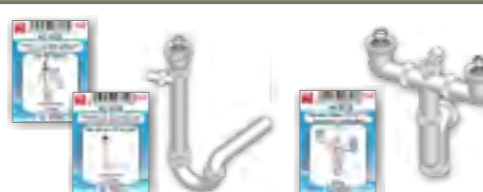

2. Těsnění odpadních sifonů a odpadních trubek

2.7. Plochá a tvarová těsnění sifonových výlevků SAM Myjava

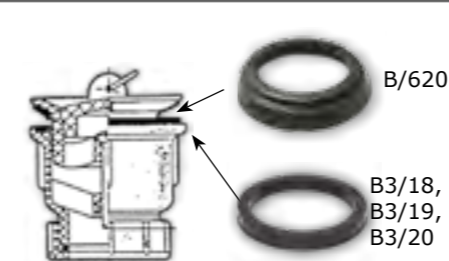

B/620	umyvadlo, dřez - nový typ		12,40
B3/18	umyvadlo, vana	60x48x6	4,20
B3/19	dřez, umyvadlo, vana	60x50x6	4,20
B3/21	výtok umyvadla T-1014A	33x22x6	2,80
B3/20	utěsnění WC vypouštěcího zařízení T-2447 T-2431/II-09	70x60x6	5,50

2.8. Těsnění pod výpusťku vany a umyvadla starý typ SAM Myjava

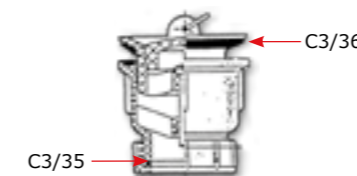

C3/35	do matice T1014-1"	48x40x2	2,20
C3/36	pod výpusťku umyvadla	60x45,5x2	2,50

2.9. Těsnění přepadu vany SAM Myjava



C3/37	zadní těsnění	60x43x2	2,50
C3/38	přední těsnění	57,5x42,3x2	2,40
C3/39	sada - přepadu vany		8,50
C3/39A	těsnění ke kruhovému dřezu s přepadem	78x32x4	6,90

2.10. Těsnění otočného umyvadla



E4/72	kužel	66x41,9x8	9,90
E4/3424	kužel nižší	66x41,9x6	9,50
E4/72	manžeta	64,5x48,5x15	14,90
B3/18	ploché těsnění	60x48x6	4,20

2.11. Tvarová a plochá těsnění sifonových výpustí

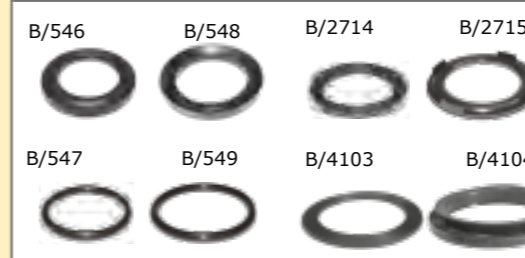

B/546	tvárové těsnění 5/4" pryž	64x43x6,7	7,80
B/548	tvárové těsnění 6/4" pryž	72x53x8,3	8,90
B/547	"O" kroužek 5/4" závit	60x49	6,90
B/549	"O" kroužek 6/4" závit	78x64	7,90
B/2714	tvárové těsnění 5/4" pryž	65,5x46,5x5	7,90
B/2715	tvárové těsnění 6/4" pryž	73,5x52,5x6,5	8,90
B/4103	vaničkového sifonu pryž	116x86x6,3	22,00
B/4104	vaničkového sifonu pryž	115x88x16 (s límcem)	22,00
B/4383	ploché 3,5" výpustě poroten	109x96x6	12,00

2.12. Těsnění pod sifonové dřezové výpustě chromových sifonů



T1/259	výplň kónusová	62x40	7,90
T1/260	ploché těsnění	56x43x5	4,60

Těsnění je určeno pod sifonové, dřezové výlevky (prostupy), vyplňuje prostor mezi výlevkou a tělesem dřezu. Zamezuje tvorbě plísni v prostoru. Toto těsnění je požadováno dle nařízení hygieny ČR !!

2.13. Těsnění pod nerez mřížku výpustí



C3/3411	pod mřížku Ø 62-65 mm	60x45,5x2mm	2,80
C3/3412	pod mřížku Ø 70 mm	67x50x2mm	2,90
C3/3413	pod mřížku Ø 80 mm	77x55x2mm	3,50

2.14. Těsnění sifonů - INSTAPLAST (ČR)

B/390	těsnění odboček	30x24x2	pryž	1,20	B/396	B/397	
B/398	tvárové těsnění výlevky			6,90			
L1/190	kuželové těsnění spodního víčka	57x49		5,50			
B/396	sada - dřez. sifon DN50	9 ks		39,00			
B/397	sada - umyv. sifon DN40	8 ks		26,90			

2.15. Těsnění sifonů - BONOMINI (Itálie)

B/386	těs.matice flexi 5/4"	39x30x2	pryž	1,60	
B/387	těs.matice flexi 6/4"	45x34x2	pryž	1,80	
B/390	těsnění odboček	30x24x2	pryž	1,20	
L1/190	kuželové těsnění spodního víčka	57x49		5,50	
B/1844	kužel odbočky	29,5x23,5x4		3,30	
B/1845	zaslepení odbočky	28x2	pryž	1,50	
B/392	"O" kr. sprchového sifonu	40x3		6,50	
B/393	sada - sifon tvaru "U"	3 ks		11,80	
B/394	sada - mezikus myčky	2 ks		7,50	
B/395	sada - sprchový sifon	5 ks		17,50	
B/396	sada - dřez. sifon DN 50	9 ks		39,00	
B/397	sada - umyv. sifon DN 40	8 ks		26,90	

2.16. Těsnění umyvadlových a dřezových - ALCA PLAST

A/4367	sada - umyvadlo DN 40 (A41, A41P, A43, A43P)	8 ks	32,50	
A/4368	sada - dřez DN 50/40 (A441, A441P, A443, A443P)	9 ks	34,80	

2.17. Těsnění vanových sifonů a pod vypouštěcí ventily - ALCA PLAST

A/1464	tvárové vanových síf.	(A50,51,54,55,56)	21,00	
A/1465	ploché	70x50x4 (A51,54,55,56)	5,50	
A/1466	ploché	70x46x5 (A50/1)	6,20	
A/1467	ploché	70x50x2 (A46)	4,20	
A/1468	ploché	80x49x2 (A47)	4,90	
A/1469	ploché	82x49x8 (A47)	8,80	
A/1470	ploché	115x85x8 (A48,49)	11,50	
A/1471	"O" kroužek	10x2 (A51,54,55,56)	1,50	
A/1472	"O" kroužek	57x2 (A41,42,43,44)	4,60	

2.18. Těsnění zátek automatických a mechanických výpustí, dřezů, umyvadel a van

V/528	tvárové těsnění - vana	37x23	8,90	
V/530	tvárové těsnění - vana	37x30	8,90	
V/531	"O" kroužek - vana	34x3	8,90	
V/532	"O" kroužek - vana	31x3	8,90	
V/529	tvárové těsnění zátky 3,5" dřez	42x27	8,90	
V/777	tvárové těsnění zátky 3,5" dřez	52x35	8,90	
V/1009	tvárové těsnění zátky 3,5" dřez	53,7x32	8,90	
V/2591	tvárové těsnění zátky 3,5" dřez	48x34	8,90	
V/2592	tvárové těsnění zátky 3,5" dřez	53x28	8,90	
V/4509	tvárové těsnění zátky 3,5" dřez do dřezu AQUALINE	55x6	16,80	
V/1007	tvárové těsnění - umyvadlo vana na kovový CLIC CLAC	39x32	8,90	
V/2043	tvárové těsnění - umyvadlo, vana na kovový CLIC CLAC	37,8x32x2,5	8,90	
V/4384	tvárové těsnění zátky- umyvadlo pro kovový CLIC CLAC obj.č P/1340 a S/2540		12,50	

2.19. Těsnění k zátkám ovládaných výpusti vanových automat. sifonů - ALCA PLAST

V/1008	tvárové těsnění - vana Alca Plast A51, A54	45,6x30	8,90	
V/2042	tvárové těsnění - vana Alca Plast A55, A56	45,6x30	8,90	

2.20. Těsnění k přepadům dřezových výpustí

S/4835	k bočnímu přepadu pro S/1952, S/1376, S/1377s S/1397	63x38,5 mm	7,90	S/4835	S/4836	
S/4836	k hornímu přepadu pro S/1398 a S/1378	75x49 mm	8,50			

C/5106 těsnění samolepící **k nástěnkám** balení 2ks síla 20mm 92,00

C/5107 těsnění samolepící **k utěsnění sifonů Ø32** balení 2ks síla 31mm 118,00

NOVÉ Nová technologie utěšňování nástěnných armatur. Předchází pronikání vlhkosti do zdiva, omítky nebo sádkartonu. Jako pojistka proti netěsnostem. Další informace na e-shopu.

2.21. PŘEHLED SAD TĚSNĚNÍ PRO ODPADNÍ SIFONY

Objed.čís.	Popis	Rozměr	Typ - výrobce	Kusů v sadě	Cena
C1/30	sifon umyvadlo - starý typ SAM MYJAVA	DN 40	SAM MYJAVA	4 ks	18,90
C1/31	sifon dřez - starý typ SAM MYJAVA	DN 50	SAM MYJAVA	5 ks	21,90
C3/39	těsnění přepadu vany		SAM MYJAVA T-723, T-724	2 ks	8,50
P2/228	sifon vana - starý typ SAM MYJAVA		SAM MYJAVA	5 ks	22,50
L1/3316	kuželové kroužky	DN 32-50		5 ks	24,90
L3/195	sifon umyvadlo - nový typ SAM Myjava	DN 40	SAM MYJAVA	6 ks	24,80
L4/196	sifon dřez nový typ SAM Myjava	DN 50	T-704, T-705	6 ks	27,90
L5/197	sifonová odbočka nový typ SAM Myjava	DN 50	T-706, T-707	2 ks	11,80
L6/198	sifon vana nový typ SAM Myjava	DN 50	T-1436, T-1437	7 ks	25,90
L/626	sifon umyvadlo - SAM Holding	DN 40	P-957 A, A/I, AC	8 ks	32,80
L/652	sifon dřez - SAM Holding		SAM Holding T-733 až T-736	9 ks	42,90
I2/148	chromový sifon			5 ks	17,80
L3/3321	"U" sifon umyvadlo s přípojkou - SAM Holding	DN 40	SAM Holding T-1017(C), T-1011(C)		28,90
L3/3322	"U" sifon SAM Holding - dřez s přípojkou	DN 40-50	SAM Holding T-726, T-727		27,70
L4/3323	sifon s přípojkou pro dvoudřez - SAM Holding	DN 40-50	SAM Holding	8 ks	37,60
B/393	sifon tvaru "U"		BONOMINI	3 ks	11,80
B/394	mezikus myčky		BONOMINI	2 ks	7,50
B/395	sprchový sifon		BONOMINI	5 ks	17,50
B/396	sifon dřez	DN 50	BONOMINI, INSTAPLAST	9 ks	39,00
B/397	sifon umyvadlo	DN 40	BONOMINI, INSTAPLAST	8 ks	26,90
A/4367	sifon umyvadlo ALCAPLAST	DN 40	A41, A41P, A43, A43P	8 ks	32,50
A/4368	sifon dřez ALCAPLAST	DN 50/DN 40	A441, A441P, A443, A443P	9 ks	34,80
L/4485	sifon umyvadlo SAM Holding	DN 40	SAM Holding P-967	6 ks	22,80
L/4486	sifon umyvadlo SAM Holding	DN 40	SAM Holding P-968	8 ks	32,90

2.22. Příslušenství sifonových výpustí

2.22.1. Zátky, řetízky, spojky, panáčky, rozetky

Černé s očkem volné

B2/3362	vrchní	Ø 23 mm	10,50
B2/13	7/8"	Ø 26 mm	10,90
B2/14	7/8"a	Ø 29 mm	10,90
B2/14A	1"	Ø 33 mm	10,90



Přísavná zátka šedá balená

B2/17E	Ø 38x79	30,00
umyvadlo, dřez, vana		
B2/17F	Ø 43x79	32,00
dřez, vana		



Lze použít pro všechny typy výlevků.

Pryžové s očkem černé volné

B2/15	umyvadlo 1¼"	Ø 39	12,70
B2/16	dřez 1½"	Ø 43	12,90
B2/17	vana	Ø 46	12,90



Balené

B2/15bal	umyvadlo 1¼"	Ø 39	15,70
B2/16bal	dřez 1½"	Ø 43	15,90
B2/17bal	vana	Ø 46	15,90

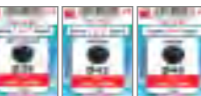

Černé s řetízkiem balené

B2/17A	umyvadlo 1¼"	Ø 39	21,00
B2/17B	dřez 1½"	Ø 43	22,90
B2/17C	vana	Ø 46	23,50



Barevné balené: červená, žlutá, modrá, šedá (otvor průchozí)

B2/15ba	umyvadlo 1¼"	Ø 39	17,50
B2/16ba	dřez 1½"	Ø 43	18,90
B2/17ba	vana	Ø 46	18,90



Při objednání specifikujte barvu.

Barevné s řetízkiem: šedé, modré, červené, žluté

B2/17baA	umyvadlo 1¼"	Ø 39	35,40
B2/17baB	dřez 1½"	Ø 43	39,40
B2/17baC	vana	Ø 46	40,80



Při objednání specifikujte barvu.

Pryžové černé italské výlevky

B2/17J	zátka - umyvadlo, bidet	Ø 38 N	12,90
B2/17i	zátka - dřez, umyv., bidet	Ø 46,5 NN	13,80
B2/527	zátka vana, dřez	Ø 51 NNN	14,50



Zátky mají jiný průměr a úkos.

Pryžové černé balené s řetízkiem italské výlevky

B2/17L	zátka + řetízek 45cm	Ø 38 N	33,40
B2/17K	zátka + řetízek 45cm	Ø 46,5 NN	34,30
B2/17M	zátka + řetízek 45cm	Ø 51 NNN	36,40



Plastové velké ouško

B2/2076	zátka	Ø 39	8,00
B2/2077	zátka	Ø 46	10,00
B2/2078	zátka	Ø 51	10,00



Plastové ALCA PLAST

B2/2079	zátka P0012	Ø 39	27,00
B2/2080	zátka P0019	Ø 46	29,00



Univerzální zátka přísavná šedá s očkem

B2/4086	Ø horní 60 mm	22,50
Ø spodní 32,5 mm		
pro umyvadlo, dřez i vanu		



Univerzální zátka přísavná

B2/4354	Ø 96 mm	35,50
---------	---------	-------

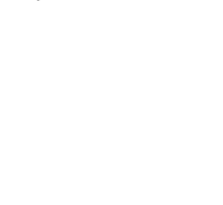

Lze použít pro všechny typy výpustí až do 3 1/2".

Zátka UNIVERZÁLNÍ s hračkou a řetízkiem 50cm

B2/5242	zátka modrá pro kluky	cena na e-shopu
B2/5243	zátka růžová pro holky	cena na e-shopu



NOVÉ Různé druhy PVC žertovných hraček. Tématicky určené pro kluky a pro holky. Druhy hraček dle nabídky na e-shopu.

Panáček nerez- umyvadlová záslepka

B2/1014	Ø 44 mm	26,00
---------	---------	-------



Panáček nerez Ø 44 mm - záslepka + řetízek

B2/1015	řetízek 35 cm	42,00
---------	---------------	-------



Řetízky k zátkám - balené

B2/13A	umyvadlo 35cm	20,90
B2/13B	dřez 45cm	23,50
B2/13C	vana 50cm	24,90



Plastový panáček

B2/17D	panáček	10,30
--------	---------	-------



Plastový panáček + řetízek

B2/17G	řetízek 35cm umyvadlo	25,80
B2/17H	řetízek 45cm dřez	27,50



Sady - zátka + rozetka + řetízek

B2/706	černá zátka + rozetka + řetízek 5/4"	55,30
B2/707	černá zátka + rozetka + řetízek 6/4"	56,50



Plastová rozetka chromová

K1/781	Ø 14	27,00
K1/783	Ø 24	33,00
K1/454	Ø 26	33,00



Sady - plast. rozetka chrom

K1/454A	Ø 26 rozetka	36,00
K1/454C	Ø 26 rozetka + řetízek 35cm	43,80



Rozetka s řetízkiem nahrazuje panáček pro zátka.

Náhradní očka

B2/1232	očko k řetízku Ø 3,2	2,60
B2/2089	očko k zátce půlkroužek	2,80
B2/5089	očko k zátce trojúhelník	2,50



Řetízek kuličkový k zátkám

B2/1231	metráž Ø 3,2	37,70/m
B2/4017	spojka na spojení	3,50



Řetízky k reklamním účelům

B2/2087	Ø 2,4 metráž	37,70/m
(řetízek na visačky, reklamní předměty apod.)		
B2/2088	spojka na spojení	3,40



2.22.2. Nerez mřížky a šrouby k výpustím

Nerez mřížky INOX 18/8, 18/10

B2/306	Ø 65	16,60
B2/307	Ø 70x45,5	17,90
B2/2793	Ø 70x49	17,90
B2/1011	Ø 80	23,00

Ø 65	odpovídá zátka	B/17J
Ø 70x45,5	zátka	B2/17I
Ø 70x49	zátka	B2/527
Ø 80	zátka	B2/527

Šroub k výpusti

B2/663	6x40 nerez	7,90
B2/308	6x50 nerez	9,20
B2/466	6x60 nerez	10,50
B2/664	6x80 nerez	11,70



Sady - zátka + mřížka INOX + šroub

B2/309	Ø 38 N	40,20
B2/310	Ø 46,5 NN	41,90
B2/1012	Ø 54 NNN	43,20

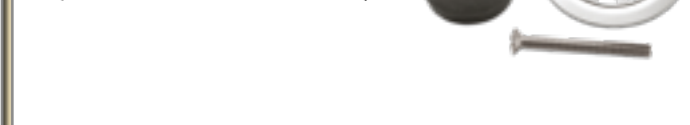

Sady - zátka s řetízkiem + mřížka INOX + šroub

B2/311	Ø 38 N	54,40
B2/312	Ø 46,5 NN	55,70
B2/1013	Ø 54 NNN	56,90



2. Těsnění odpadních sifonů a odpadních trubek

2.22.3. Sítka lapače nečistot

S1/496 barevné - plast (bílá, mramor, žlutá, červená, hnědá, modrá) <i>Při objednání specifikujte barvu.</i>	2,60	
S1/497 chromové - plast	17,50	
S1/745 bílé Siroflex - plast	7,50	
S1/746 chromové Siroflex plast	31,00	
S1/747 univerzální Ø 80 s držátkem nerezové	30,00	
S1/2420 univerzální Ø 70 s držátkem nerezové	25,00	
S1/4427 univerzální Ø 83 s držátkem nerezové	30,00	
S1/4429 sítko plast bílá Ø 63	7,50	
S1/4430 sítko plast šedá Ø 63	7,50	
S1/4431 sítko plast bílá Ø 67	7,50	
S1/4432 sítko plast šedá Ø 67	7,50	
S1/4981 vložka do dřezu kulatá Ø 33cm bílá	32,00	
S1/4982 vložka do dřezu kulatá Ø 33cm šedá	32,00	
S1/4983 vložka do dřezu kulatá Ø 33cm hnědá	32,00	
S1/4984 vložka do dřezu čtverec 33,5x33,5cm bílá	36,00	
S1/4985 vložka do dřezu čtverec 33,5x33,5cm šedá	36,00	
S1/4986 vložka do dřezu čtverec 33,5x33,5cm hnědá	36,00	
S1/4987 vložka do dřezu obdelník 29x25cm bílá	29,00	
S1/4988 vložka do dřezu obdelník 29x25cm šedá	29,00	
S1/4989 vložka do dřezu obdelník 29x25cm hnědá	29,00	

2.21.4. Umyvadlové záslepky

Umyvadlová záslepka Z/1144 Ø 50 mm chrom kov	59,00	
Umyvadlová záslepka Z/1146 Ø 50 mm bílá kov	60,00	
Panáček nerez umyvadlová záslepka B2/1014 Ø 44 mm chrom (s očkem pro řetízek)	26,00	

3. Pryžové redukce odpadních trubek, WC dopojení a dal.

3.1. Redukce do hrdel odpadních trubek PVC a HT tvarovek	DO HRDLA	26
3.2. Redukce odpadních trubek PVC a HT tvarovek	DO TRUBKY	26
3.3. Pryžové redukce WC dopojení a pisoárů BÍLÁ A ČERNÁ PRYŽ		27
3.4. Připojovací pryžové manžety k WC keramice		28
3.5. Záslepky odpadních trubek		28
3.6. Těsnící kroužky na HT trubky a tvarovky		28
3.7. Těsnící kroužky na KG trubky a tvarovky		28

3. Pryžové redukce odpadních trubek, WC dopojení a dal.

3.1. Redukce do hrdel odpadních trubek PVC a HT tvarovek				DO HRDLA			
ČERNÁ PRYŽ				BÍLÁ PRYŽ			
E4/73G	do 40 hrdla	40-32	12,00	E/1441	do 40 hrdla	40-32	16,00
E4/72H	do 50 hrdla	50-32	15,50	E/1442	do 50 hrdla	50-32	23,00
E4/73F	do 50 hrdla	50-40	12,50	E/1443	do 50 hrdla	50-40	21,50
E/1431	do 60 hrdla	63-32	25,00	E/1444	do 60 hrdla	63-32	25,90
E/1432	do 60 hrdla	63-40	23,00	E/1445	do 60 hrdla	63-40	27,90
E/1433	do 60 hrdla	63-50	21,50	E/1446	do 60 hrdla	63-50	28,90
E/1454	sada - všech druhů redukcí do hrdla 6 ks černá		114,50	E/1456	sada - všech druhů redukcí do hrdla 6 ks bílá		148,20
E/4018	přechod z HT DN 75 na PVC DN 63 75-63		58,50				

Pro rekonstrukce odpadních potrubí v bytových jádrech panelových domů.

3.2. Redukce odpadních trubek PVC a HT tvarovek				DO TRUBKY			
ČERNÁ PRYŽ				BÍLÁ PRYŽ			
E/1434	do 40 trubky	36-32	10,20	E/1447	do 40 trubky	36-32	16,90
E/1435	do 50 trubky	44-32	13,00	E/1448	do 50 trubky	44-32	16,00
E/1436	do 50 trubky	44-40	13,00	E/1449	do 50 trubky	44-40	18,90
E/1437	do 60 trubky	56-32	14,90	E/1450	do 60 trubky	56-32	17,90
E/1438	do 60 trubky	56-40	20,90	E/1451	do 60 trubky	56-40	23,50
E/1439	do 60 trubky	56-50	14,90	E/1452	do 60 trubky	56-50	23,00

3. Pryžové redukce odpadních trubek, WC dopojení a dal.



E/1455	sada- všech druhů redukcí do trubky 6 ks černá	91,90		E/2725	sada - všech druhů redukcí do trubky 6 ks bílá	121,20	
E/1440	přechod litina / PVC 110-90	39,90		E/1453	redukce přechod litina / PVC 110-90	46,00	

3.3. Pryžové redukce WC dopojení a pisoárů BÍLÁ A ČERNÁ PRYŽ							
H4/925	manžeta WC - splachovací trubky 60-30 bílá	17,90					
H4/1947	manžeta do WC 50-32 bílá Z13 (ALCA PLAST) vhodná i pro napojení splachovací nádržky SANIT (Německo)	16,90		E4/2040	manžeta do WC 58-32 bílá	17,00	
H4/117	manžeta - vrapová, starý typ WC 58-33 černá	12,80		E4/4285	manžeta do WC 58-27 bílá	17,00	
H4/512	manžeta - vrapová guma 60-42 černá nový typ WC (NATURA, SANIT)	13,50		E/1462	manžeta vrapová, starý typ WC 58-33 bílá	17,90	
H4/1948	manžeta - vrapová guma 60x40 černá (ALCA PLAST)	12,50		E/1463	manžeta - vrapová 60-42 bílá nový typ WC (NATURA, SANIT)	17,00	
H4/116	manžeta vrchní 60-48 černá (UNITAS)	16,90		H4/1949	manžeta - vrapová guma 60-40 bílá (ALCA PLAST)	17,50	
E/1457	manžeta do pisoáru 30-10 bílá	18,90		E/1461	manžeta vrchní 60-48 bílá (UNITAS)	22,90	
E/2274	manžeta do pisoáru 40-10 bílá	19,90		E/1460	manžeta pisoár. sifonu bílá (SAM Myjava)	14,90	
E/3414	manžeta připojení přepadu bojleru pro 1/2" hadici 30-17 bílá	17,90		E/2403	manžeta pisoár. sifonu (Plast Brno)	17,90	
E/3415	manžeta připojení přepadu bojleru pro 1/2" hadici 40-17 bílá	18,90		E/3416	připojení tlakového ventilu k WC 55-58/20 - BÍLÁ	18,50	
E/1458	manžeta do pisoáru GOLEM starý typ bílá	18,90		E/3417	připojení tlakového ventilu k WC 55-58/20 - ČERNÁ	14,50	
E4/72B	redukce - hladká 48-32 černá	9,90		E/1459	manžeta do pisoáru GOLEM nový typ bílá	16,90	
				E4/778	manžeta 27-38 černá	14,90	

3. Pryžové redukce odpadních trubek, WC dopojení a dal.

E4/1950	manžeta 30-38 černá (ALCA PLAST)	13,50		E4/1951	redukce sifonové odpadní trubky DN 50/ DN 40 bílá	12,90	
E4/2194	manžeta pisoárového podomítkového sifonu 77-45 černá	21,00		E4/2041	redukce 28-25 černá (ALCA PLAST)	12,50	
E4/3990	manžeta odpadní trubky Kombifix - Geberit Ø 90	162,00					



3.4. Připojovací pryžové manžety k WC keramice

ČERNÁ PRYŽ			BÍLÁ PRYŽ				
E/3273	110-90 na hrdlo DN 110	45,50		E/3275	110-90 na hrdlo DN 110	52,90	
E/3274	146-90 na hrdlo DN 125	54,90		E/3276	146-90 na hrdlo DN 125	65,90	



3.5. Záslepky odpadních trubek

E/4100	do trubky Ø 32 mm	8,50	
E/4101	do trubky Ø 40 mm	9,50	
E/4102	do trubky Ø 50 mm	9,90	

3.6. Těsnící kroužky na HT trubky a tvarovky

O/3973	DN 32	3,90		
O/3974	DN 40	5,50		
O/3975	DN 50	5,80		
O/3976	DN 75	7,80		
O/3977	DN 110	13,50		
O/3978	DN 125	20,00		
O/3979	DN 160	25,00		















3.7. Těsnící kroužky na KG trubky a tvarovky

O/3980	DN 110	13,50		
O/3981	DN 125	19,80		
O/3982	DN 160	25,00		
O/3983	DN 200	32,00		
O/3984	DN 250	88,00		
O/3985	DN 315	123,00		

4. Těsnění převlečných matic a šroubení

4.1. Ploché těsnění do převlečných matic - volné a balené síla 2 mm	30
4.2. Ploché těsnění do převlečných matic k vodoměrům	31
4.3. Ploché těsnění mosazných šroubení vodoměrů s osazením - PRYŽ EPDM E628 a MULTIFLEX	32
4.4. K rohovým ventilům a pancéřovým hadičkám - kuželové	32
4.5. Do převlečných matic 1/4" a sady - směs převlečných matic	33
4.6. Těsnění přípoj. flexi hadiček stojánkových baterií a běžných opletených flexi hadiček	33
4.7. Spořicí těsnění pro sprch. hadice a pro sprchu pryž - EPDM E628 s atestem na pitnou vodu	33
4.8. Těsnění s nerezovým sítkem a sady	33
4.9. Vodovodní šroubení - holandské a holendr Čína	34
4.10. Ploché těsnění pro topenářské šroubení	35
4.11. Ploché těsnění mezi články litinových a hliníkových radiátorů	35
4.12. "O" kroužky k ventilům a zátkám radiátorů	36
4.13. "O" kroužky do mosazných spojek vzduchových hadic	37
4.14. "O" kroužky plastových spojek GEBO	37
4.15. "O" kroužky do rychlospojek	37
4.16. Tvarové těsnění mosazných rychlospojek	37
4.17. Ploché těsnění do hadicových přípojek a spojek	38
4.18. Ploché těsnění do napouštěcích hadic pro pračky a myčky nádobí	38

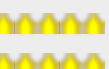
Značení materiálů dle vhodnosti použití a parametry:

MATERIÁL	TVRDOST Sha	TEPLOTNÍ ROZSAH	POUŽITÍ NA PITNOU VODU	DOPORUČENÉ POUŽITÍ
pryž SBR	65 Sha	-20°C až +70°C	NEDOPORUČENO 	NOVÉ INSTALACE, OPRAVY INSTALACE 
pryž EPDM E628	70 Sha	-40°C až +120°C	ANO 	NOVÉ INSTALACE, OPRAVY INSTALACE 
silikon	60 Sha	-35°C až +200°C	ANO 	NOVÉ INSTALACE, OPRAVY INSTALACE 
fibr		-20°C až +90°C		NOVÉ INSTALACE, OPRAVY INSTALACE 
bezazbest		-40°C až +140°C	ANO 	NOVÉ INSTALACE, OPRAVY INSTALACE 
multiflex	80 Sha	-50°C až +50°C	ANO studená voda ! 	NOVÉ INSTALACE, OPRAVY INSTALACE 
deltaflon	90 Sha	-40°C až +50°C	ANO studená voda ! 	NOVÉ INSTALACE, OPRAVY INSTALACE 
teflon	90 Sha	-°C až +260°C	NEDOPORUČENO 	NOVÉ INSTALACE, OPRAVY INSTALACE 

4.1. Ploché těsnění do převlečných matic - volné a balené síla 2mm

VOLNÉ - pryž EPDM 65 ShA (-40°C až +120°C) na užitkovou vodu		BALENÉ - SADY	
F3/87	3/8" 15x8x2 0,95	F3/89 sada - 10 ks	3/8" 15x8x2 14,50
F3/88	1/2" 18x12x2 1,10	F3/90 sada - 10 ks	1/2" 18x12x2 15,60
F3/88V	1/2" 18,5x9,6x2 1,10 ke sprch. hadicím	F3/4660 sada - 10 ks	1/2" 18,5x9,6x2 15,60
F2/85B-2	3/4" 24x15x2 1,40	F2/86B sada - 7 ks	3/4" 24x15x2 13,90
F2/85B-3	3/4" 24x15x3 1,70	F2/4639 sada - 7 ks	3/4" 24x15x3 16,70



Vhodné na studenou i teplou užitkovou vodu.

VOLNÉ - PRYŽ EPDM E628 s atestem (-40 až +120°C) na pitnou vodu		BALENÉ - SADY	
F3/87pot	3/8" 15x8x2 1,30	F3/2961 sada - 10 ks	3/8" 15x8x2 16,30
F3/88pot	1/2" 18x12x2 1,60	F3/2962 sada - 10 ks	1/2" 18x12x2 19,50
F3/88Vpot	1/2" 18,5x9,6x2 1,60 ke sprch. hadicím	F3/4661 sada - 10 ks	1/2" 18,5x9,6x2 19,50
F2/85Bpot	3/4" 24x15x2 1,95	F2/2963 sada - 7 ks	3/4" 24x15x2 17,60
F2/4529	3/4" 24x15x3 3,20	F2/4530 sada - 7 ks	3/4" 24x15x3 23,90



Těsnění mají atest dle vyhlášky 409/2005 Sb., o hygienických požadavcích na výrobky přicházející do přímého styku s pitnou vodou. Těsnění rozvodů pitné vody KTW 1.3.13 D1 a D2, studená a teplá voda (DVGW 17.11.1993, ÖKI 10.03.1997) Vhodné na studenou i teplou vodu.

VOLNÉ - MULTIFLEX G 80 A1 (-50°C až +50°C) na pitnou vodu		BALENÉ - SADY	
F3/87N	3/8" 15x8x2 2,80	F3/89N sada - 10 ks	3/8" 15x8x2 31,50
F3/88N	1/2" 18x12x2 2,80	F3/90N sada - 10 ks	1/2" 18x12x2 31,50
F3/88NV	1/2" 18,5x9,6x2 2,80 ke sprch. hadicím	F3/4640 sada - 10 ks	1/2" 18,5x9,6x2 31,50
F2/85N	3/4" 24x15x2 2,80	F2/86N sada - 7 ks	3/4" 24x15x2 23,50
F2/4531	3/4" 24x15x3 3,00	F2/4532 sada - 7 ks	3/4" 24x15x3 25,50

Těsnění mají atest dle vyhlášky 409/2005 Sb. O hygienických požadavcích na výrobky přicházející do přímého styku s pitnou vodou.

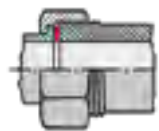

POUZE NA STUDENOU VODU!

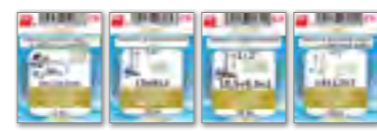

Termoplastický elastomér **MULTIFLEX G 80 A1** vstřikovaný do forem nahrazuje gumu, kůži, klingerit a novoplast. Ve vodě zachovává stálost. Vyhovuje požadavkům vyhlášky MZD č.252/2004 Sb. o hygienických požadavcích na výrobky přicházejících do přímého styku s pitnou vodou. Materiál je pružný, a proto šroubení lze utahovat lehce rukou a klíčem malou silou. Snadná demontáž spoje, který zůstává čistý. Materiál **MULTIFLEX** je odolný ozónu a UV stabilní. Tato odolnost zaručuje dlouhodobou trvanlivost. **Od -50°C do +50 °C. MULTIFLEX nelze používat ve styku s oleji a plyny!**

VOLNÉ - DELTAFLON 90 ShA (-40°C až +50°C) na pitnou vodu		BALENÉ - SADY	
F3/4540	3/8" 15x8x2 1,80	F3/4544 sada - 5 ks	3/8" 15x8x2 12,00
F3/4541	1/2" 18x12x2 1,85	F3/4545 sada - 5 ks	1/2" 18x12x2 12,25
F3/4542	1/2" 18,5x9,6x2 1,85 ke sprch. hadicím	F3/4641 sada - 5 ks	1/2" 18,5x9,6x2 12,25
F2/4543	3/4" 24x15x2 2,30	F2/4546 sada - 5 ks	3/4" 24x15x2 14,50

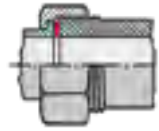

POUZE NA STUDENOU VODU!

Těsnění mají atest dle vyhlášky 409/2005 Sb. O hygienických požadavcích na výrobky přicházející do přímého styku s pitnou vodou.

Termoplastický elastomér **DELTAFLON** nahrazuje gumu, kůži, klingerit a novoplast. Ve vodě zachovává stálost. Laboratorní zkoušky prokázaly zdravotní nezávadnost těsnění. V plném rozsahu vyhovuje požadavkům vyhlášky MZD č.252/2004 Sb. o hygienických požadavcích na výrobky přicházející do přímého styku s pitnou vodou. Pružnost a přizpůsobivost těsnění způsobuje, že stačí šroubení dotáhnout rukou a potom přitáhnout klíčem o 1/2 otáčky. Silnější dotažení nemá žádný vliv na kvalitu spoje a je tedy zbytečné. Po rozebrání zůstávají spoje čisté, těsnění se nelepí. Materiál **DELTAFLON** je odolný proti působení ozónu a ultrafialového záření. Tato odolnost zaručuje dlouhodobou trvanlivost. **od -40°C do +50 °C.** Materiál je vhodný pro instalace studené vody, zvláště v případech oprav a výměn těsnění.

VOLNÉ BEZAZBEST (-40°C až +140°C) na pitnou vodu		BALENÉ - SADY	
F3/87K	3/8" 15x8x2 1,20	F3/89K sada - 5 ks	3/8" 15x8x2 8,90
F3/88K	1/2" 18x12x2 1,30	F3/90K sada - 5 ks	1/2" 18x12x2 9,10
F3/88KV	1/2" 18,5x9,6x2 1,30	F3/4642 sada - 5 ks	1/2" 18,5x9,6x2 9,50
F2/85K	3/4" 24x15x2 1,60	F2/86K sada - 5 ks	3/4" 24x15x2 11,50



Takto značené těsnění mají atest dle vyhlášky 409/2005 Sb. O hygienických požadavcích na výrobky přicházející do přímého styku s vodou.

Vhodné na studenou a teplou vodu.

Na přání dodáme těsnění z materiálů s vyšší odolností a jiných rozměrů.

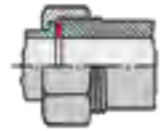

VOLNÉ - SILIKON teplotní odolnost (-35°C až +200°C) na pitnou vodu		BALENÉ - SADY	
F3/87sil	3/8" 15x8x2 1,70	F3/2964 sada - 5 ks	3/8" 15x8x2 12,50
F3/88sil	1/2" 18x12x2 2,10	F3/2965 sada - 5 ks	1/2" 18x12x2 14,30
F3/2146	1/2" 18,5x9,6x2 2,10	F3/4643 sada - 5 ks	1/2" 18,5x9,6x2 14,30
F2/85sil	3/4" 24x15x2 3,30	F2/2966 sada - 5 ks	3/4" 24x15x2 20,20
F2/4533	3/4" 24x15x3 3,80	F2/4644 sada - 5 ks	3/4" 24x15x3 23,00



VOLNÉ - FÍBR teplotní odolnost max. 90°C na užitkovou vodu		BALENÉ - SADY	
F3/87F	3/8" 15x8x2 1,00	F3/89F sada - 5 ks	3/8" 15x8x2 8,90
F3/88F	1/2" 18x12x2 1,10	M3/203 sada - 5 ks	1/2" 18x12x2 9,10
F3/88FV	1/2" 18,5x9,6x2 1,10	M3/204 sada - 6 ks	3/4" 24x15x2 13,30
F2/85F	3/4" 24x15x2 1,60		
F2/1223	3/4" 24x18x2 1,60		



VOLNÉ - TEFLON teplot. odolnost (-200°C až +260°C) na užitkovou vodu		BALENÉ - SADY	
F3/87tef	3/8" 15x8x2 3,30	F3/2967 sada - 3 ks	3/8" 15x8x2 12,50
F3/88tef	1/2" 18x12x2 4,50	F3/2968 sada - 3 ks	1/2" 18x12x2 15,10
F3/2147	1/2" 18,5x9,6x2 4,50	F3/2969 sada - 3 ks	3/4" 24x15x2 18,60
F2/85tef	3/4" 24x15x2 5,90		



Materiál PTFE je vhodný pro rozvody solárních systémů a rozvody kapalin s požadavky na chemickou odolnost.

4.2. Ploché těsnění do převlečných matic k vodoměrům

VOLNÉ - PRYŽ EPDM E628 70 ShA s atestem na pitnou vodu (-40°C až +120°C)		
F2/4529	3/4" 24x15x3 3,20	
F3/321pot	1" 30x20x3 3,40	
F3/322pot	1" 30x23x3 3,40	
F3/323pot	5/4" 39x30x3 4,90	
F3/324pot	6/4" 45x34x3 6,40	
F3/325pot	2" 56x42x3 10,10	



Na pitnou vodu

Těsnění mají atest dle vyhlášky 409/2005 Sb., o hygienických požadavcích na výrobky přicházející do přímého styku s vodou. Těsnění rozvodů pitné vody KTW 1.3.13 D1 a D2, studená a teplá voda (DVGW 17.11.1993, ÖKI 10.03.1997)

VOLNÉ - MULTIFLEX teplotní odolnost (-50°C až +50°C) na pitnou studenou vodu		
F3/326	1" 30x20x2 3,90	
F3/327	1" 30x23x2 3,90	
F3/328	5/4" 39x30x2 5,80	
F3/329	6/4" 45x34x2 6,80	
F3/330	2" 56x42x2 8,70	
F3/4539	2 1/2" 72x51x2 10,20	



POUZE NA STUDENOU VODU!

Těsnění mají atest dle vyhlášky 409/2005 Sb., o hygienických požadavcích na výrobky přicházející do přímého styku s pitnou vodou.

Termoplastický elastomér **MULTIFLEX G 80 A1** vstřikovaný do forem nahrazuje gumu, kůži, klingerit a novoplast. Ve vodě zachovává stálost. Vyhovuje požadavkům vyhlášky MZD č.252/2004 Sb., o hygienických požadavcích na výrobky přicházejících do přímého styku s pitnou vodou. Materiál je pružný, a proto šroubení lze utahovat lehce rukou a klíčem malou silou. Snadná demontáž spoje, který zůstává čistý. Materiál **MULTIFLEX** je odolný ozónu a UV stabilní. Tato odolnost zaručuje dlouhodobou trvanlivost. **Od -50°C do +50 °C. MULTIFLEX nelze používat ve styku s oleji a plyny!**

VOLNÉ DELTAFLON 90 ShA (-40°C až +50°C) na pitnou studenou vodu		
F3/4547	1" 30x20x2 3,90	
F3/4548	1" 30x23x2 3,90	
F3/4549	5/4" 39x30x2 5,80	
F3/4550	6/4" 45x34x2 8,70	
F3/4551	2" 56x42x2 12,20	
F3/4552	2 1/2" 72x51x2 19,70	



POUZE NA STUDENOU VODU!

Těsnění mají atest dle vyhlášky 409/2005 Sb., o hygienických požadavcích na výrobky přicházející do přímého styku s pitnou vodou.

Termoplastický elastomér **DELTAFLON** nahrazuje gumu, kůži, klingerit a novoplast. Ve vodě zachovává stálost. Laboratorní zkoušky prokázaly zdravotní nezávadnost těsnění. V plném rozsahu vyhovuje požadavkům vyhlášky MZD č.252/2004 Sb. o hygienických požadavcích na výrobky přicházející do přímého styku s pitnou vodou. Pružnost a přizpůsobivost těsnění způsobuje, že stačí šroubení dotáhnout rukou a potom přitáhnout klíčem o 1/2 otáčky. Silnější dotažení nemá žádný vliv na kvalitu spoje a je tedy zbytečné. Po rozebrání zůstávají spoje čisté, těsnění se nelepí. Materiál **DELTAFLON** je odolný proti působení ozónu a ultrafialového záření. Tato odolnost zaručuje dlouhodobou trvanlivost.

Od -40°C do +50 °C. Materiál je vhodný pro instalace studené vody, zvláště v případech oprav a výměn těsnění.

BEZAZBEST - (-40°C až +140°C) na pitnou vodu

F3/341	1"	30x20x2	2,20
F3/342	1"	30x23x2	2,20
F3/343	5/4"	39x30x2	2,60
F3/344	6/4"	45x34x2	3,50
F3/345	2"	56x42x2	4,70

Těsnění mají atest dle vyhlášky 409/2005 Sb., o hygienických požadavcích na výrobky přicházející do přímého styku s pitnou vodou. **Vhodné na studenou a teplou vodu.**

SILIKON - (-35°C až +230°C) - atest pro styk s potravinami na pitnou vodu

F3/336sil	1"	30x20x2	3,80
F3/337sil	1"	30x23x2	3,80
F3/338sil	5/4"	39x30x2	5,10
F3/339sil	6/4"	45x34x2	5,90
F3/340sil	2"	56x42x2	7,20

Těsnění mají atest dle vyhlášky 409/2005 Sb., o hygienických požadavcích na výrobky přicházející do přímého styku s pitnou vodou. **Vhodné na studenou a teplou vodu.**

FÍBR - teplotní odolnost max. 90°C na užitkovou vodu

F3/336	1"	30x20x2	2,90
F3/337	1"	30x23x2	2,90
F3/338	5/4"	39x30x2	4,20
F3/339	6/4"	45x34x2	4,60
F3/340	2"	56x42x2	5,60

TEFLON - teplotní odolnost (-200°C až +260°C) na užitkovou vodu

F3/341tef	1"	30x20x2	7,90
F3/342tef	1"	30x23x2	7,90
F3/343tef	5/4"	39x30x2	8,70
F3/344tef	6/4"	45x34x2	11,10
F3/345tef	2"	56x42x2	15,40

Materiál PTFE je vhodný pro rozvody solárních systémů a rozvody kapalin s požadavky na chemickou odolnost. **Pokud požadujete jinou sílu materiálu = uveďte ji prosím v objednávce!**

4.3. Ploché těsnění mosazných šroubení vodoměrů s osazením - PRYŽ EPDM E628 a MULTIFLEX

PRYŽ EPDM E628 s atestem na pitnou vodu (-40°C až +120°C) na pitnou vodu

F2/4529	3/4"	24x15x3	3,20
F3/321pot	1"	30x20x3	3,40
F3/322pot	1"	30x23x3	3,40
F3/323pot	5/4"	39x30x3	4,90
F3/4892	5/4"	39x30x4	6,90

Těsnění mají atest dle vyhlášky 409/2005 Sb. O hygienických požadavcích na výrobky přicházející do přímého styku s pitnou vodou. **Vhodné na studenou a teplou vodu.**

MULTIFLEX G 80 A1 (-50°C až +50°C) na pitnou studenou vodu

F2/4531	3/4"	24x15x3	3,00
F3/4645	1"	30x20x3	4,90
F3/4646	1"	30x23x3	4,90
F3/4663	1"	30x23x4	5,80
F3/4647	5/4"	39x30x3	6,80

Těsnění mají atest dle vyhlášky 409/2005 Sb. O hygienických požadavcích na výrobky přicházející do přímého styku s pitnou vodou. **POUZE na STUĐENOU VODU !**

4.4 K rohovým ventilům a pancéřovým hadičkám - kuželové těsnění

F3/87B, F3/467	F3/87G	F3/87G	kužel - guma	3/8"	1,80
		F3/87B	kužel - plast	3/8"	1,80
		F3/467	kužel - plast tvrdší	3/8"	1,80
		F3/91G	sada - kužel - guma	3/8"	5 ks 12,00
		F3/91	sada - kužel - plast	3/8"	5 ks 12,00
		F3/91T	sada - kužel - plast tvrdší	3/8"	5 ks 12,00

4.5. Do převlečných matic 1/4" na tlakové spínače a sady - směs převlečných matic

F4/87D	ploché těsnění - fibr	1/4"	11x5,5	0,90
F4/87E	ploché těsnění - bezazbest.	1/4"	11x5,5	0,90

1/4" - těsnění na tlakové spínače čerpadel a kompresorů

T2/384	sada - převlečné matice	1/4" - 3/4"	40 ks	31,50
T2/385	sada - převlečné matice	1" - 2"	20 ks	32,90

4.6. Těsnění přípoj. flexi hadiček stojánkových baterií a běžných opletených flexi hadiček na pitnou vodu

F3/3291	ploché - pryž	3/8"	14,6x9,5x3,5	2,80
F3/3292	ploché - pryž	1/2"	18,5x12,3x3,5	2,80
F3/3385	ploché - pryž	1/2"	19x10,7x4	2,80
L/3386	"O" kroužek	8x1,8 k závitu M10		0,80
L/3387	"O" kroužek	6x1,5 k závitu M8		0,80
PA/449	"O" kroužek	8x2 (přípoj. hadičky PAFFONI)		1,10
F3/3381	sada - přip. hadiček stojánk. baterií	3/8" x M10	6 ks	9,50
F3/3382	sada - přip. hadiček stojánk. baterií	3/8" x M8	4 ks	8,50
F3/3383	sada - přip. hadiček stojánk. baterií	3/8" x M10 k bateriím EXTOL	4 ks	8,50
PA/453	sada - přip. hadiček stoj. baterií PAFFONI		5 ks	11,90
F3/3384	sada - k převl. matici flexi hadiček	3/8" a 1/2"	6 ks	9,50

4.7. Spořicí těsnění pro sprchové hadice pryž a silikon - EPDM E628 s atestem na pitnou vodu

F3/1224	těsnění spořicí 1/2" do sprch. hadice EPDM E628	19x3x2	4,90
H/5088	sada 3ks těsnění silikon 1/2"	4,7,9 litrů/minuta	49,00

4.8. Těsnění s nerezovým sítkem ploché a vypouklé + sady na pitnou vodu

F3/669	3/8"	6,50
F3/670	sada 2 ks 3/8"	15,40
F3/88S	1/2"	6,50
F3/90S	sada 2 ks 1/2"	15,40
F2/85S	3/4"	6,80
F2/86S	sada 2 ks 3/4"	16,30
F3/511	1"	7,80
F3/321A	sada 2 ks 1"	17,90
F3/708	sada sítek 3/8" - 1"	4 ks 31,60
F/1473	plast 3/8"	7,90
F/1474	sada 2 ks 3/8"	18,80
F3/2186	1/2" vypouklé	8,50
F3/2187	sada 2 ks 1/2"	19,50
F3/2188	3/4" vypouklé	9,80
F3/2189	sada 2 ks 3/4"	22,10

Těsnění mají atest dle zákona 258/2000 Sb. a odpovídají vyhlášce 409/2005 Sb. a jsou vhodná pro styk s pitnou vodou. Prohlášení o shodě ke stažení na www.tesneninyvlt.obchodmrp.cz/cms/ke-stazeni

4.9. Vodovodní šroubení - holandské na pitnou vodu

VOLNÉ - PRYŽ EPDM E628 s atestem na pitnou vodu (-40°C až +120°C)				BALENÉ - SADY			
CH1/119A	3/8"	27x19x2	2,20	CH1/119D	sada 3/8"	27x19x2	26,00 10 ks
CH1/120	1/2"	34x24x2	2,70	CH1/126	sada 1/2"	34x24x2	31,20 10 ks
CH1/121	3/4"	38x24x2	3,00	CH1/127	sada 3/4"	38x24x2	33,00 10 ks
CH1/122	1"	44x34x2	3,70	CH1/128	sada 1"	44x34x2	40,00 10 ks
CH1/123	5/4"	56x44x2	5,10	CH1/129	sada 5/4"	56x44x2	54,00 10 ks
CH1/124	6/4"	62x47x2	7,30	CH1/130	sada 6/4"	62x47x2	76,00 10 ks
CH1/125	2"	78x60x2	11,20	CH1/131	sada 2"	78x60x2	115,00 10 ks
CH1/125B	2½"	96x75x2	16,20	CH1/125CH	sada 2½"	96x75x2	165,00 10 ks
CH1/125C	3"	110x85x2	25,20	CH1/125K	sada 3"	110x85x2	256,00 10 ks



Těsnění mají atest dle vyhlášky 409/2005 Sb., o hygienických požadavcích na výrobky přicházející do přímého styku s vodou. Těsnění rozvodů pitné vody KTW 1.3.13 D1 a D2, studená a teplá voda (DVGW 17.11.1993, ÖKI 10.03.1997)

Vhodné na studenou a teplou vodu.

VOLNÉ - MULTIFLEX (- 50°C až 50°C) na pitnou studenou vodu				BALENÉ - SADY			
CH1/4648	3/8"	27x19x2	2,80	CH1/4654	sada 3/8"	27x19x2	17,80 5 ks
CH1/4649	1/2"	34x24x2	3,30	CH1/4655	sada 1/2"	34x24x2	20,30 5 ks
CH1/4650	3/4"	38x24x2	4,60	CH1/4656	sada 3/4"	38x24x2	26,80 5 ks
CH1/4651	1"	44x34x2	4,90	CH1/4657	sada 1"	44x34x2	28,30 5 ks
CH1/4652	5/4"	56x44x2	7,00	CH1/4658	sada 5/4"	56x44x2	38,80 5 ks
CH1/4653	6/4"	62x47x2	9,40	CH1/4659	sada 6/4"	62x47x2	50,80 5 ks



POUZE NA STUDENOU VODU!

Termoplastický elastomér MULTIFLEX G 80 A1 vstříkovaný do forem nahrazuje gumu, kůži, klingerit a novoplast. Ve vodě zachovává stálost. Vyhovuje požadavkům vyhlášky MZd č.252/2004 Sb., o hygienických požadavcích na výrobky přicházející do přímého styku s pitnou vodou. Materiál je pružný, a proto šroubení lze utahovat lehce rukou a klíčem malou silou. Snadná demontáž spoje, který zůstává čistý. Materiál MULTIFLEX je odolný ozónu a UV stabilní. Tato odolnost zaručuje dlouhodobou trvanlivost. Od -50°C do +50 °C. MULTIFLEX nelze používat ve styku s oleji a plyny!

Těsnění mají atest dle vyhlášky 409/2005 Sb. O hygienických požadavcích na výrobky přicházející do přímého styku s pitnou vodou.

VOLNÉ - BEAZBEST (-40°C až +140°C) na pitnou vodu				BALENÉ - SADY			
CH1/119B	3/8"	27x19x2	1,90	CH1/119E	sada 3/8"	27x19x2	9,80 5 ks
CH1/120A	1/2"	34x24x2	2,40	CH1/126K	sada 1/2"	34x24x2	12,70 5 ks
CH1/121A	3/4"	38x24x2	2,60	CH1/127K	sada 3/4"	38x24x2	14,00 5 ks
CH1/122A	1"	44x34x2	3,50	CH1/128K	sada 1"	44x34x2	15,60 5 ks
CH1/123A	5/4"	56x44x2	4,70	CH1/129K	sada 5/4"	56x44x2	20,50 5 ks
CH1/124A	6/4"	62x47x2	5,40	CH1/130K	sada 6/4"	62x47x2	25,00 5 ks
CH1/125A	2"	78x60x2	6,00	CH1/131K	sada 2"	78x60x2	32,50 5 ks
CH1/125D	2½"	96x75x2	9,50	CH1/125I	sada 2½"	96x75x2	48,80 5 ks
CH1/125E	3"	110x85x2	11,60	CH1/125L	sada 3"	110x85x2	60,50 5 ks



Těsnění mají atest dle vyhlášky 409/2005 Sb., o hygienických požadavcích na výrobky přicházející do přímého styku s pitnou vodou.

Vhodné na studenou a teplou vodu.

VOLNÉ - DELTAFLON 90 ShA (-40°C až +50°C) na pitnou studenou vodu BALENÉ - SADY

CH1/4553	3/8"	27x19x2	2,30	CH1/4562	sada 3/8"	27x19x2	15,10 5 ks
CH1/4554	1/2"	34x24x2	3,40	CH1/4563	sada 1/2"	34x24x2	20,60 5 ks
CH1/4555	3/4"	38x24x2	4,10	CH1/4564	sada 3/4"	38x24x2	24,20 5 ks
CH1/4556	1"	44x34x2	5,60	CH1/4565	sada 1"	44x34x2	31,50 5 ks
CH1/4557	5/4"	56x44x2	9,40	CH1/4566	sada 5/4"	56x44x2	50,80 5 ks
CH1/4558	6/4"	62x47x2	10,80	CH1/4567	sada 6/4"	62x47x2	57,40 5 ks
CH1/4559	2"	78x60x2	16,80	CH1/4568	sada 2"	78x60x2	87,70 5 ks
CH1/4560	2½"	96x75x2	22,40	CH1/4569	sada 2½"	96x75x2	115,60 5 ks
CH1/4561	3"	110x85x2	37,50	CH1/4570	sada 3"	110x85x2	191,20 5 ks



POUZE NA STUDENOU VODU!
Na přání dodáme těsnění v jiných rozměrech.

Termoplastický elastomér DELTAFLON nahrazuje gumu, kůži, klingerit a novoplast. Ve vodě zachovává stálost. Laboratorní zkoušky prokázaly zdravotní nezávadnost těsnění. V plném rozsahu vyhovuje požadavkům vyhlášky MZd č.252/2004 Sb., o hygienických požadavcích na výrobky přicházející do přímého styku s pitnou vodou. Pružnost a přizpůsobivost těsnění způsobuje, že stačí šroubení dotáhnout rukou a potom přitáhnout klíčem o 1/2 otáčky. Silnější dotažení nemá žádný vliv na kvalitu spoje a je tedy zbytečné. Po rozebrání zůstávají spoje čisté, těsnění se nelepí. Materiál DELTAFLON je odolný proti působení ozónu a ultrafialového záření. Tato odolnost zaručuje dlouhodobou trvanlivost.

Od -40°C do +50 °C. Materiál je vhodný pro instalace studené vody, zvláště v případech oprav a výměn těsnění.

HOLENDR ČÍNA - pryž EPDM E628 s atestem na pitnou vodu (-40°C až +120°C) na pitnou vodu

CH1/2275	1/2"	35x21x2	2,80
CH1/2276	3/4"	41x28x2	3,20
CH1/2277	1"	49x33x2	4,50
CH1/2278	5/4"	60x43x2	7,00
CH1/2279	6/4"	67x50x2	8,50
CH1/2280	2"	76x60x2	10,90
CH1/2281	2½"	98x80x2	16,80



Vhodné na studenou a teplou vodu.
Na přání dodáme těsnění v jiných rozměrech.

HOLENDR ČÍNA - BEAZBEST (-40°C až +140°C) na pitnou vodu

CH1/2282	1/2"	35x21x2	2,50
CH1/2283	3/4"	41x28x2	3,10
CH1/2284	1"	49x33x2	3,90
CH1/2285	5/4"	60x43x2	5,30
CH1/2286	6/4"	67x50x2	5,90
CH1/2287	2"	76x60x2	9,40
CH1/2288	2½"	98x80x2	12,40



Vhodné na studenou a teplou vodu.
Na přání dodáme těsnění v jiných rozměrech.

HOLENDR ČÍNA - DELTAFLON 90 ShA (-40°C až +50°C) na pitnou studenou vodu

CH1/4571	1/2"	35x21x2	3,50
CH1/4572	3/4"	41x28x2	5,10
CH1/4573	1"	49x33x2	7,00
CH1/4574	5/4"	60x43x2	10,20
CH1/4575	6/4"	67x50x2	11,90
CH1/4576	2"	76x60x2	16,20
CH1/4577	2½"	98x80x2	23,50



POUZE NA STUDENOU VODU!
Na přání dodáme těsnění v jiných rozměrech.

Termoplastický elastomér DELTAFLON nahrazuje gumu, kůži, klingerit a novoplast. Ve vodě zachovává stálost. Laboratorní zkoušky prokázaly zdravotní nezávadnost těsnění. V plném rozsahu vyhovuje požadavkům vyhlášky MZd č.252/2004 Sb., o hygienických požadavcích na výrobky přicházející do přímého styku s pitnou vodou. Pružnost a přizpůsobivost těsnění způsobuje, že stačí šroubení dotáhnout rukou a potom přitáhnout klíčem o 1/2 otáčky. Silnější dotažení nemá žádný vliv na kvalitu spoje a je tedy zbytečné. Po rozebrání zůstávají spoje čisté, těsnění se nelepí. Materiál DELTAFLON je odolný proti působení ozónu a ultrafialového záření. Tato odolnost zaručuje dlouhodobou trvanlivost.

Od -40°C do +50 °C. Materiál je vhodný pro instalace studené vody, zvláště v případech oprav a výměn těsnění.

4.10. Ploché těsnění pro topenářské šroubení

VOLNÉ - pryž EPDM 65 ShA (-40°C až +120°C)				BALENÉ - pryž EPDM (SADY)			
F3/88V-3	3/8" ventil pro nové typy šroubení	18,5x9,6x3	1,40	CH/2546	sada - 3/8" ventil pro nové typy šroubení	18,5x9,6x3	10 ks 17,80
CH2/132C	3/8" ventil	20x10x3	1,50	CH2/132E	sada - 3/8" ventil	20x10x3	10 ks 18,80
CH2/133C	1/2" ventil	24x15x3	1,70	CH2/133E	sada - 1/2" ventil	24x15x3	10 ks 20,80
CH2/134C	3/4" ventil	30x20x3	1,90	CH2/134E	sada - 3/4" ventil	30x20x3	10 ks 22,80
CH2/135C	1" ventil	38x24x3	2,20	CH2/135E	sada - 1" ventil	38x24x3	10 ks 25,80
CH2/136C	5/4" ventil	49x34x3	2,50	CH2/136F	sada - 5/4" ventil	49x34x3	10 ks 28,80
CH2/2426	5/4" ventil	44x30x3	2,40				
CH2/2404	6/4" ventil	53x37x3	2,90				
CH2/2405	2" ventil	71x59x3	3,60				



VOLNÉ - BEZAZBEST (-40°C až +140°C)

VOLNÉ - BEZAZBEST (-40°C až +140°C)				BALENÉ - BEZAZBEST (SADY)			
F3/88KV	3/8" ventil pro nové typy šroubení	18,5x9,6x2	1,30	CH/2289	sada - 3/8" ventil pro nové typy šroubení	18,5x9,6x2	10 ks 16,80
CH2/132A	3/8" ventil	20x10x2	1,40	CH2/132	sada - 3/8" ventil	20x10x2	10 ks 17,80
CH2/133A	1/2" ventil	24x15x2	1,60	CH2/133	sada - 1/2" ventil	24x15x2	10 ks 19,80
CH2/134A	3/4" ventil	30x20x2	2,20	CH2/134	sada - 3/4" ventil	30x20x2	10 ks 25,80
CH2/135A	1" ventil	38x24x2	2,60	CH2/135	sada - 1" ventil	38x24x2	10 ks 29,80
CH2/136A	5/4" ventil	49x34x2	3,60	CH2/136D	sada - 5/4" ventil	49x34x2	5 ks 21,80
CH2/2427	5/4" ventil	44x30x2	3,50				
CH2/136G	6/4" ventil	53x37x2	4,50				
CH2/136H	2" ventil	71x59x2	5,90				



Na přání dodáme těsnění v jiných rozměrech.

4.11. Ploché těsnění mezi články litinových a hliníkových radiátorů

CH2/136	bezazbest - litinové články	60x42x0,5	3,90	
CH2/137	bezazbest - litinové články	60x42x1	4,60	
CH2/137G	bezazbest - litinové články	60x42x1,5	5,30	
CH2/137A	bezazbest - litinové články	60x42x2	5,50	
CH2/138A	bezazbest - hliníkové články	41,5x32,6x1	3,30	
CH2/138B	bezazbest - hliníkové články	41,5x32,6x1,5	3,60	

4.12. "O" kroužky k ventilům a zátkám radiátorů

CH2/300	3/8" DN10 - guma	20x16 (16x2)	2,10	
CH2/302	1/2" DN15 - guma	22x18 (18x2)	2,10	
CH2/304	3/4" DN20 - guma	25x21 (21x2)	2,10	
CH2/301	3/8" DN10 - silikon	20x16 (16x2)	2,50	
CH2/303	1/2" DN15 - silikon	22x18 (18x2)	2,80	

4.13. "O" kroužky do mosazných spojů vzduchových hadic

L/533	"O" kr. - mosaz.vzd. spoj.	8x2	1,10	
L/534	"O" kr. - mosaz.vzd. spoj.	10x3	2,50	
L/535	sada - "O" kr. mosaz.vz.sp.	8x2, 10x3	7,90	

4.14. "O" kroužky plastových spojů GEBO

O1/518	"O" kroužek	1/2"	5,00	
O1/519	"O" kroužek	3/4"	5,30	
O1/520	"O" kroužek	1"	5,60	
O1/521	"O" kroužek	5/4"	7,80	
O1/522	"O" kroužek	6/4"	9,60	
O1/523	"O" kroužek	2"	12,80	

4.15. "O" kroužky do rychlospojek

VOLNÉ			BALENÉ (SADY)		
L2/194F	"O" kr. - Aqua, Slovensko	15x3	3,40	L2/409	sada - "O" kroužků 15x3 13,50
L2/194G	"O" kr. - zahraniční	11x2,5	2,00	L2/410	sada - "O" kroužků 11x2,5 9,10

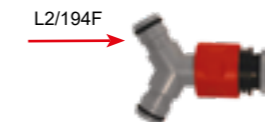

4.16. Tvarové těsnění mosazných rychlospojek

O/1031	tvarové těsnění mosazných rychlospojek	8,50	
O/3308	tvarové těsnění materiál VITON univerzální použití pro všechna média	297,00	
O/3309	tvarové těsnění pro bajonet otočný se zajištěním	63,00	

4.17. Ploché těsnění do hadicových přípojek a spojek **na užitkovou vodu**

VOLNÉ - PRYŽ SBR 65 Sha					BALENÉ - PRYŽ SBR 65 Sha (SADY)					
F1/73	DN13	G3/4"	24x16x2	1,40	F1/78	sada DN13	G3/4"	24x16x2	7ks	12,80
F1/74	DN20	G1"	30x20x2	1,80	F1/79	sada DN20	G1"	30x20x2	6ks	13,80
F1/75	DN25	G5/4"	39x27x2	2,10	F1/80	sada DN25	G5/4"	39x27x2	5ks	13,50
F1/76	DN32	G6/4"	44x36x2	2,50	F1/81	sada DN32	G6/4"	44x36x2	5ks	15,50

4.17. Ploché těsnění do hadicových přípojek a spojek **na užitkovou vodu**

VOLNÉ - MULTIFLEX na pitnou studenou vodu					BALENÉ - MULTIFLEX (SADY)					
F1/73N	DN13	G3/4"	24x16x2	3,30	F1/78N	sada DN13	G3/4"	24x16x2	7ks	26,50
F1/74N	DN20	G1"	30x20x2	3,50	F1/79N	sada DN20	G1"	30x20x2	6ks	24,80
F1/75N	DN25	G5/4"	39x27x2	4,60	F1/80N	sada DN25	G5/4"	39x27x2	5ks	26,80
F1/76N	DN32	G6/4"	44x36x2	4,90	F1/81N	sada DN32	G6/4"	44x36x2	5ks	28,30



4.18. Ploché těsnění do napouštěcích hadic pro pračky a myčky nádobí

VOLNÉ - PRYŽ EPDM E628 na pitnou vodu			BALENÉ - PRYŽ (SADY)				
F2/82B	23,5x13x2	pryž EPDM E628	1,95	F2/83	sada - pračka, myčka pryž EPDM E628 nahrazuje sadu F2/84	7 ks	16,70



VOLNÉ - MULTIFLEX na pitnou studenou vodu			BALENÉ - MULTIFLEX (SADY)				
F2/82BN	23,5x13x2,5		2,80	F2/83N	sada - pračka, myčka multiflex nahrazuje sadu F2/84N	7 ks	23,50



5.1. TEMAFast - síla 2 mm - přírubové těsnění pro spoje s hrubou čelní plochou - bezazbest	40
--	----

5.2. TEMASIL - síla 2 mm - přírubové těsnění pro spoje s hrubou čelní plochou - bezazbest	41
---	----

5.3. PRYŽ PRO VŠEOBECNÉ POUŽITÍ S TEXTILNÍ VLOŽKOU O SÍLE 3 mm	42
--	----

5.4. PRYŽ EPDM E628 S ATESTEM NA PITNOU VODU O SÍLE 3 mm	43
--	----

5.5. OCELO-GUMOVÁ TĚSNĚNÍ KGS	44
-------------------------------	----

5.6. OCELO-GUMOVÁ TĚSNĚNÍ KGS/S	45
---------------------------------	----

5.7. OCELO-GUMOVÁ TĚSNĚNÍ KGS/Guss	45
------------------------------------	----

5.1. TEMAFAST síla 2mm přírubové těsnění pro spoje s hrubou čelní plochou bezazbest **na pitnou vodu**

DN	d1 - vnitřní Ø těsnění (mm)	d2 - vnější Ø těsnění							
		PN2,5 PN6 (mm)	cena (Kč)	PN10-16 (mm)	cena (Kč)	PN25 (mm)	cena (Kč)	PN40 (mm)	cena (Kč)
10	Ø 18	38	3,30			46			4,80
15	Ø 22	43	3,80			51			5,50
20	Ø 28	53	5,60			61			7,30
25	Ø 34	63	7,70			71			9,20
32	Ø 43	75	10,30			82			12,90
40	Ø 49	85	12,90			92			16,20
50	Ø 61	95	16,60			107			19,90
65	Ø 76	115	24,00			127			28,60
80	Ø 89	132	32,40			138			35,90
100	Ø 114	152	36,00			162			41,60
125	Ø 140	182	49,50			192			54,90
150	Ø 165	207	56,60			217			69,40
200	Ø 220	262	85,00	273 mm	110,00	283	113,00	290 mm	125,00
250	Ø 275	317	125,00	327	133,00	340	153,00	350	181,00
300	Ø 325	370	168,00	377	188,00	398	210,00	418	241,00
350	Ø 370	423	245,00	438	258,00	458	283,00	475	315,00
400	Ø 420	473	291,00	488	321,00	514	358,00	540	399,00
500	Ø 520	577	415,00	593	448,00	618	505,00	628	512,00
600	Ø 620	678	526,00	695	602,00	730	656,00	745	685,00
700	Ø 720	783	705,00	804	777,00	830	822,00	850	845,00
800	Ø 820	890	895,00	910	1006,00	940	1056,00	970	1098,00
900	Ø 920	990	1138,00	1010	1202,00	1040	1293,00	1080	1290,00
1000	Ø 1020	1090	1339,00	1120	1469,00	1150	1534,00	1190	1580,00

Rozměry přírubového těsnění dle EN 1514-1

Vyrábíme přírubové těsnění také dle norem: DIN 2690 (2691,2692)

Pozn.:

Objednávací číslo = DN / PN

např.: DN100/PN25 = Ø 114x162

např.: DN50/PN16 = Ø 61x107

Materiál: TEMAFAST - bezazbestový materiál s certifikací na pitnou **vodu a potraviny**.
Použití do 150° C - 40 bar.

Těsnění mají atest dle zákona 258/2000 Sb. a odpovídají vyhlášce 409/2005 Sb. a jsou vhodná pro styk s pitnou vodou. Prohlášení o shodě ke stažení na www.tesneninyvt.obchodmrp.cz/cms/ke-stazeni

5.2. TEMASIL síla 2mm přírubové těsnění pro spoje s hrubou čelní plochou bezazbest **na pitnou vodu****na pitnou vodu**

DN	d1 - vnitřní Ø těsnění (mm)	d2 - vnější Ø těsnění							
		PN2,5 PN6 (mm)	cena (Kč)	PN10-16 (mm)	cena (Kč)	PN25 (mm)	cena (Kč)	PN40 (mm)	cena (Kč)
10	Ø 18	38	4,90			46			8,50
15	Ø 22	43	6,30			51			9,80
20	Ø 28	53	9,20			61			12,80
25	Ø 34	63	11,90			71			14,90
32	Ø 43	75	16,50			82			19,30
40	Ø 49	85	21,80			92			27,30
50	Ø 61	95	27,50			107			36,00
65	Ø 76	115	38,90			127			49,50
80	Ø 89	132	55,40			138			61,00
100	Ø 114	152	62,50			162			71,00
125	Ø 140	182	87,40			192			95,00
150	Ø 165	207	105,20			217			119,00
200	Ø 220	262	164,00	273 mm	196,00	283	209,00	290 mm	225,00
250	Ø 275	317	221,20	327	275,00	340	285,00	350	321,00
300	Ø 325	370	315,80	377	362,00	398	392,00	418	417,00
350	Ø 370	423	425,00	438	471,00	458	515,00	475	567,00
400	Ø 420	473	572,00	488	598,00	514	645,00	540	721,00
500	Ø 520	577	748,00	593	865,00	618	938,00	628	999,00
600	Ø 620	678	1095,00	695	1190,00	730	1289,00	745	1358,00
700	Ø 720	783	1435,00	804	1495,00	830	1699,00	850	1799,00
800	Ø 820	890	1825,00	910	1960,00	940	2104,00	970	2250,00
900	Ø 920	990	2230,00	1010	2425,00	1040	2465,00	1080	2760,00
1000	Ø 1020	1090	2750,00	1120	2890,00	1150	2889,00	1190	3250,00

Rozměry přírubového těsnění dle EN 1514-1

Vyrábíme přírubové těsnění také dle norem: DIN 2690 (2691,2692)

Pozn.:

Objednávací číslo = DN/PN

např.: DN100/PN25 = Ø 114x162

např.: DN50/PN16 = Ø 61x107

Materiál: TEMASIL- bezazbestový materiál s certifikací na pitnou **vodu, potraviny a plyn**.
Použití do 250° C - 100 bar.

Těsnění mají atest dle zákona 258/2000 Sb. a odpovídají vyhlášce 409/2005 Sb. a jsou vhodná pro styk s pitnou vodou. Prohlášení o shodě ke stažení na www.tesneninyvt.obchodmrp.cz/cms/ke-stazeni



- 1- doporučená oblast použití
 - 2 - doporučená oblast pro páru
 - 3 - oblast použití nutno konzultovat
- současné využití obou max. hodnot se nepřipouští

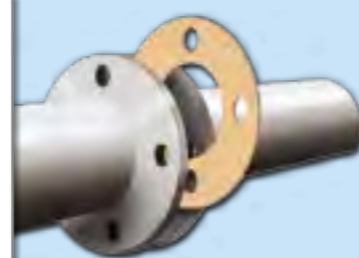
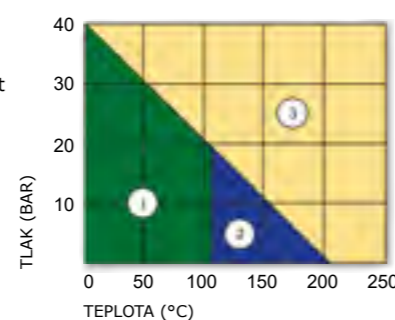

- 1- doporučená oblast použití
 - 2 - doporučená oblast pro páru
 - 3 - oblast použití nutno konzultovat
- současné využití obou max. hodnot se nepřipouští

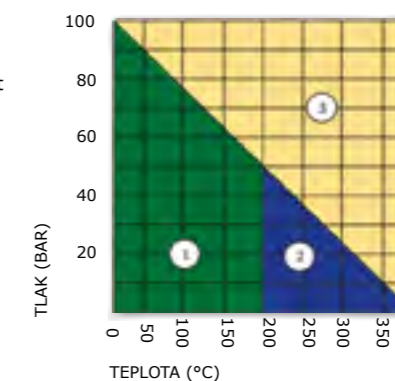

5.3. PRYŽ SBR PRO VŠEOBECNÉ POUŽITÍ S TEXTILNÍ VLOŽKOU O SÍLE 3 mm

Přírubové těsnění pro spoje s hrubou čelní plochou

na užitkovou vodu



DN	d1 - vnitřní Ø těsnění (mm)	d2 - vnější Ø těsnění								
		PN2,5 PN6 (mm)	cena (Kč)	PN10 (mm)	PN16 (mm)	cena (Kč)	PN25 (mm)	cena (Kč)	PN40 (mm)	cena (Kč)
10	Ø 18	38	1,90				46			2,30
15	Ø 22	43	2,20				51			3,20
20	Ø 28	53	3,20				61			4,20
25	Ø 34	63	4,20				71			5,20
32	Ø 43	75	5,80				82			7,60
40	Ø 49	85	7,50				92			9,60
50	Ø 61	95	9,90				107			12,40
65	Ø 76	115	14,00				127			17,80
80	Ø 89	132	18,90				138			19,50
100	Ø 114	152	20,50				162			24,20
125	Ø 140	182	28,00				192			31,00
150	Ø 165	207	35,60				217			39,00
200	Ø 220	262	56,70	273 mm	63,00	283	64,00	290 mm		69,00
250	Ø 275	317	71,40	327	77,00	340	88,50	350		89,90
300	Ø 325	370	101,00	377	103,00	398	115,70	418		127,00
350	Ø 370	423	136,00	438	149,00	458	158,00	475		166,00
400	Ø 420	473	165,00	488	168,00	514	193,00	540		214,50
500	Ø 520	577	213,00	593	243,00	618	279,00	628		289,00
600	Ø 620	678	289,00	695	324,00	730	366,00	745		513,00
700	Ø 720	783	387,00	804	423,00	830	458,00	850		484,00
800	Ø 820	890	483,00	910	545,00	940	573,00	970		625,00
900	Ø 920	990	629,00	1010	677,00	1040	705,00	1080		761,00
1000	Ø 1020	1090	762,00	1120	826,00	1150	846,00	1190		908,00

Rozměry přírubového těsnění dle EN 1514-1

Vyrábíme přírubové těsnění také dle norem: DIN 2690 (2691,2692)

pouze na užitkovou vodu

Pozn.:

Objednací číslo = DN/PN

např.: DN100/PN25 = Ø 114x162

např.: DN50/PN16 = Ø 61x107

Materiál: pryž SBR pro všeobecné použití s textilní vložkou.

Pokud požadujete těsnění z jiných odolnějších materiálů jako NBR olejvzdorný nebo EPDM odolný chemikáliím uveďte prosím tento požadavek do objednávky!



5.4. PRYŽ EPDM E628 S ATESTEM NA PITNOU VODU O SÍLE 3 mm

Přírubové těsnění pro spoje s hrubou čelní plochou

na pitnou vodu



DN	d1 - vnitřní Ø těsnění (mm)	d2 - vnější Ø těsnění								
		PN2,5 PN6 (mm)	cena (Kč)	PN10 (mm)	PN16 (mm)	cena (Kč)	PN25 (mm)	cena (Kč)	PN40 (mm)	cena (Kč)
10	Ø 18	38	5,20				46			6,60
15	Ø 22	43	6,90				51			8,30
20	Ø 28	53	10,50				61			15,60
25	Ø 34	63	14,90				71			19,50
32	Ø 43	75	23,10				82			28,90
40	Ø 49	85	27,30				92			33,30
50	Ø 61	95	33,60				107			41,00
65	Ø 76	115	51,80				127			64,70
80	Ø 89	132	65,10				138			70,00
100	Ø 114	152	90,30				162			94,10
125	Ø 140	182	132,70				192			142,80
150	Ø 165	207	145,60				217			159,60
200	Ø 220	262	228,20	273 mm	250,60	283	273,00	290 mm		274,30
250	Ø 275	317	316,40	327	331,80	340	338,80	350		348,60
300	Ø 325	370	404,60	377	418,60	398	434,00	418		446,60
350	Ø 370	423	?!	438	?!	458	?!	475		?!
400	Ø 420	473	?!	488	?!	514	?!	540		?!
500	Ø 520	577	?!	593	?!	618	?!	628		?!
600	Ø 620	678	?!	695	?!	730	?!	745		?!
700	Ø 720	783	?!	804	?!	830	?!	850		?!
800	Ø 820	890	?!	910	?!	940	?!	970		?!
900	Ø 920	990	?!	1010	?!	1040	?!	1080		?!
1000	Ø 1020	1090	?!	1120	?!	1150	?!	1190		?!

Rozměry přírubového těsnění dle EN 1514-1

Vyrábíme přírubové těsnění také dle norem: DIN 2690 (2691,2692)

na pitnou vodu

?! - INFO O CENĚ NA POPTÁNÍ na: info@tesneninyvl.cz

Pozn.:

Objednací číslo = DN/PN

např.: DN100/PN25 = Ø 114x162

např.: DN50/PN16 = Ø 61x107

Materiál: pryž EPDM E628 s atestem na pitnou vodu.

Těsnění mají atest dle zákona 258/2000 Sb. a odpovídají vyhlášce 409/2005 Sb. a jsou vhodná pro styk s pitnou vodou. Prohlášení o shodě ke stažení na www.tesneninyvl.cz/obchodmrp.cz/cms/ke-stazeni



5.5 OCELO-GUMOVÁ TĚSNĚNÍ KGS

na pitnou vodu



Těsnění možno objednat do rozměru DN 2000.
Ceny od rozměru DN 600 na telefonický dotaz.
Objednávací číslo =
KGS/ DN / PN / materiál

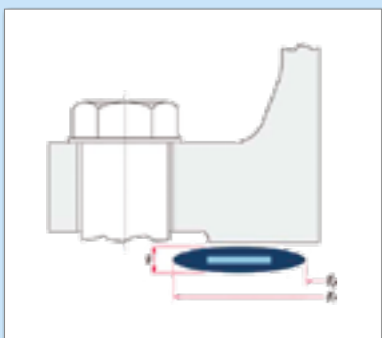

základní rozměry



ilustrační řez ocelo-gumovým těsněním

Pryže - ocelové těsnění.
Samostředné ,vnější průměr se shoduje s vnitřním průměrem otvorů pro šrouby.
Dobře pohlcuje utahovací tlak.



ocelo - gumové těsnění z EPDM pryže

KGS - dostupné rozměry DN 15-1200 ČSN DIN EN 1514-1, tvar IBC

DN	rozměr [mm]	PN	EPDM-KTW Kč/ks	NBR pryž cena stejná jako EPDM
15	22 x 51 x 4	10 - 40	118,00	
20	27 x 61 x 4	10 - 40	124,00	
25	34 x 71 x 4	10 - 40	132,00	
32	43 x 82 x 4	10 - 40	137,00	
40	49 x 92 x 4	10 - 40	143,00	
50	61 x 96 x 4	6	138,00	
50	61 x 107 x 4	10 - 40	138,00	
65	77 x 116 x 4	6	158,00	
65	77 x 127 x 4	10 - 40	158,00	
80	89 x 142 x 4	10 - 40	149,00	
100	115 x 152 x 5	6	169,00	
100	115 x 162 x 5	10 - 16	169,00	
100	115 x 168 x 5	25 - 40	174,00	
125	141 x 182 x 5	6	193,00	
125	141 x 192 x 5	10 - 16	193,00	
125	141 x 194 x 5	25 - 40	193,00	
150	169 x 207 x 5	6	237,00	
150	169 x 218 x 5	10 - 16	237,00	
150	169 x 224 x 5	25 - 40	237,00	
200	220 x 262 x 5	6	302,00	
200	220 x 273 x 6	10 - 16	302,00	
200	220 x 284 x 6	25	302,00	
200	220 x 290 x 6	40	334,00	
250	273 x 317 x 6	6	347,00	
250	273 x 328 x 6	10	306,00	
250	273 x 329 x 6	16	306,00	
250	273 x 340 x 6	25	306,00	
250	273 x 352 x 6	40	347,00	
300	324 x 373 x 6	6	476,00	
300	324 x 378 x 6	10	476,00	
300	324 x 384 x 6	16	476,00	
300	324 x 400 x 6	25	476,00	
300	324 x 417 x 6	40	476,00	
350	356 x 423 x 7	6	695,00	
350	356 x 438 x 7	10	695,00	
350	356 x 444 x 7	16	695,00	
350	356 x 457 x 7	25	695,00	
350	356 x 474 x 7	40	695,00	
400	407 x 473 x 7	6	729,00	
400	407 x 489 x 7	10	642,00	
400	407 x 495 x 7	16	729,00	
400	407 x 514 x 7	25	729,00	
400	407 x 546 x 7	40	729,00	
450	458 x 539 x 7	10	657,00	
500	508 x 578 x 7	6	1283,00	
500	508 x 594 x 7	10	1283,00	
500	508 x 617 x 7	16	1283,00	
500	508 x 624 x 7	25	1283,00	
600	610 x 695 x 7	10	1459,00	
600	610 x 734 x 7	16	1459,00	

5.6. OCELO-GUMOVÁ TĚSNĚNÍ KGS/S

na pitnou vodu



KGS/S dostupné rozměry DN 15-1200 rozměry dle ČSN DIN EN 1514-1, tvar IBC

Navulkanizovaný ocelový kroužek, který dobře pohlcuje utahovací tlak.

Je určeno především pro plastové potrubí (malé utahovací momenty), pro emailované a pogumované příruby.

DN	rozměr (mm)	PN	EPDM-KTW cena Kč/ks	NBR cena stejná jako EPDM
15	22 x 51 / 3-4	10 - 40	125,00	
20	26 x 61 / 3-4	10 - 40	127,00	
25	34 x 71 / 3-4	10 - 40	137,00	
32	43 x 82 / 3-4	10 - 40	145,00	
40	49 x 92 / 3-4	10 - 40	150,00	
50	61 x 107 / 4-5	10 - 40	167,00	
65	77 x 127 / 4-5	10 - 40	172,00	
80	89 x 142 / 4-5	10 - 40	174,00	
100	115 x 162 / 5-6	10 - 16	197,00	
125	141 x 192 / 5-6	10 - 16	239,00	
150	169 x 218 / 6-7	10 - 16	289,00	
200	220 x 273 / 6-7	10 - 16	321,00	
250	273 x 328 / 6-7	10	376,00	
300	324 x 378 / 6-7	10	656,00	
350	356 x 438 / 7-9	10	675,00	
400	407 x 489 / 7-9	10	786,00	
400	407 x 495 / 7-9	16	786,00	
500	508 x 594 / 7-9	10	1502,00	
500	508 x 617 / 7-9	16	1502,00	
600	610 x 695 / 7-9	10	1853,00	

Objednávací číslo =
KGS/S / DN / PN / materiál

základní rozměry

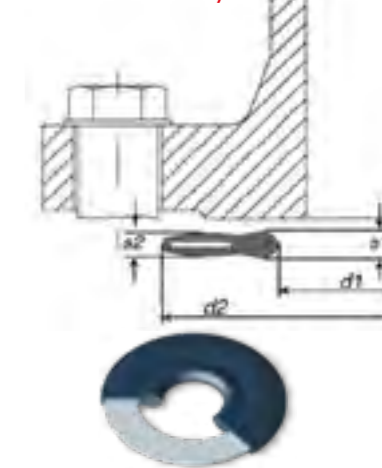

5.7. OCELO-GUMOVÁ TĚSNĚNÍ KGS/Guss

na pitnou vodu



KGS/Guss dostupné rozměry DN 50-400 rozměry dle ČSN DIN EN 1514-1, tvar IBC

Toto těsnění se vyznačuje tím, že jeho vnitřní průměr je stejný jako světlost potrubí.

Vnější průměr KGS se shoduje s vnitřním průměrem otvorů pro šrouby.

Je určeno především pro litinové příruby.

DN	rozměr (mm)	PN	EPDM-KTW cena Kč/ks	NBR cena stejná jako EPDM
50	50 x 106 x 4	10 - 40	180,00	
65	65 x 126 x 4	10 - 40	187,00	
80	80 x 142 x 4	10 - 40	189,00	
100	100 x 162 x 5	10 - 16	216,00	
125	125 x 192 x 5	10 - 16	242,00	
150	150 x 218 x 5	10 - 16	271,00	
200	200 x 273 x 6	10 - 16	349,00	
250	250 x 328 x 6	10 - 16	363,00	
300	300 x 378 x 7	10	639,00	
400	400 x 489 x 7	10	840,00	

Objednávací číslo =
KGS/Guss / DN / PN / materiál

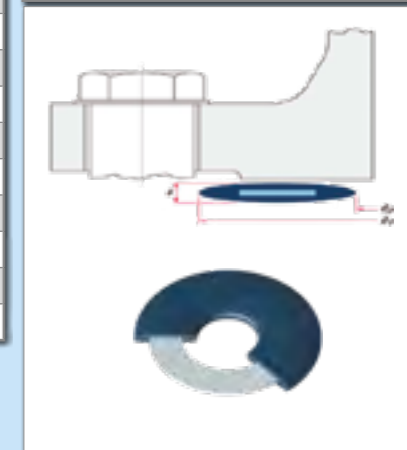

5.6. OCELO-GUMOVÁ TĚSNĚNÍ KGS - GII

na pitnou vodu



KGS - GII dostupné rozměry DN 15-1200 rozměry dle ČSN DIN EN 1514-1, tvar IBC

Těsnění je navrženo tak, aby bylo dosaženo bezpečné těsnosti již při malém utahovacím tlaku.

Zároveň dokáže těsnění absorbovat extrémně vysoké statické tlaky díky krátkým kompenzačním pohybům pryže.

To znamená, že přírubový spoj se stane výrazně bezpečnějším při vyšších utahovacích a axiálních tlacích.

Vnější průměr KGS-GII se přesně shoduje s vnitřním průměrem otvorů pro šrouby, tím se stává samostředným.





DN	rozměr [mm]	PN	EPDM-KTW Kč/ks	NBR pryž cena stejná jako EPDM
40	49x92x3	10-40	130,00	
50	61x107x3	10-40	131,00	
65	77x127x3	10-40	140,00	
80	89x142x3	10-40	140,00	
100	115x162x3	10-16	164,00	
125	141x192x3	10-16	198,00	
150	169x218x3	10-16	231,00	
200	220x273x3	10-16	312,00	
250	273x328x4	10-16	324,00	
300	324x378x4	10	509,00	
300	324x384x4	16	509,00	
350	356x438x5	10	612,00	
350	356x444x5	16	612,00	
400	407x489x5	10	681,00	
400	407x495x5	16	681,00	
450	458x539x5	10	890,00	
450	458x555x5	16	890,00	
500	508x594x5	10	1199,00	
500	508x617x5	16	1199,00	
600	610x695x5	10	1364,00	
600	610x734x5	16	1364,00	



NOVÉ

6.1. Těsnění uzavírací k WC napouštěcím ventilům	48
6.2. WC napouštěcí zařízení T2442 SAM Myjava	48
6.3. WC napouštěcí zařízení T2439/A SAM Myjava	48
6.4. WC napouštěcí zařízení T2444, T2445 SAM Holding	48
6.5. WC vypouštěcí zařízení TE 4543B/I SAM Holding	48
6.6. Membrány WC vypouštěcích zařízení SAM Myjava	49
6.7. Balónek a díly ke staršímu WC splachovacímu zařízení	49
6.8. Spořiče vody WC STOP (spořiče pro dávkované spláchnutí)	49
6.9. WC napouštěcí a vypouštěcí zařízení T101	49
6.10. WC napouštěcí a vypouštěcí zař. FALCON TNV 2-B, TNV 2-S	49
6.11. WC napouštěcí a vypouštěcí zařízení FALCON VN 01, VN 01S	50
6.12. WC napoušt. a vypouštěcí zařízení CH11 a CH01 ALCA PLAST	50
6.12. WC napouštěcí zařízení A15 ALCA PLAST	50
6.14. WC napoušt. a vypouštěcí zařízení SANIT (SRN)	50
6.15. WC napoušt. a vypouštěcí zařízení Natura, Futura, Jadran, Fontána dřívě PROSAN (Slovinsko) nyní GEBERIT AP	50
6.16. WC napoušt. a vypouštěcí zařízení ABU SANITAIR (SRN)	50
6.17. WC napouštěcí a vypouštěcí zařízení AQUA NOVA by SANIBLOK	51
6.18. WC napouštěcí zařízení ESSETI a FARG (Itálie)	51
6.19. Napouštěcí ventil T 2446 SAM HOLDING Myjava	51
6.20. Napouštěcí ventil dřívě PROSAN a ECOPROSAN (Slovinsko) nyní GEBERIT AP	51
6.21. Napouštěcí a vypouštěcí ventil ROCA (Španělsko v keramice JIKA)	51
6.22. Membrána rovná pro vypouštěcí zařízení START / STOP JIKA (DINO) výrobce ROCA	51
6.23. Vypouštěcí předstěnový instal. systému LA TORRE (PUCCI Itálie)	51
6.24. Těsnění pro nádrže s dvoj. dávkováním WC NISA	52
6.25. Těsnění pro tlakový WC ventil AJAX 66 (Polsko)	52
6.26. Těsnění pro hydraulické splachování pisoáru - GEBERIT	52
6.27. Těsnění pod montážní maticí vysoko položených nádrží splachovačů WC	52
6.28. Těsnění mezi WC nádrže a montážní matice vypouštěcích zařízení	52
6.29. Náhradní splachovadla	52
6.30. PŘEHLED MEMBRÁN VYPOUŠTĚCÍCH ZAŘÍZENÍ WC	53
6.31. Přehled sad těsnění pro vypouštěcí ventily WC	53
6.32. Přehled sad těsnění pro napouštěcí ventily WC	54



6.1. Uzavírací k WC napouštěcím ventilům

H2/109	membrána 2mm	Ø 24	2,90			H3/112
H3/110	membrána - nap. ventil T-101	14x3	0,70			H3/111
H3/111	membránka T-2442	13x2,5x1	0,70			H3/113
H3/112	těsnící váleček K-699 mosaz. napouštěcí ventil	8x10	2,80			
H3/113	membrána Ø 26,5 T2-547 B-03	26,5x3	3,60			

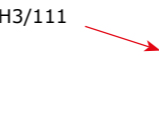
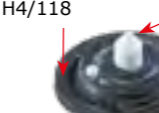
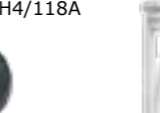

6.2. WC napouštěcí zařízení T-2442 SAM Myjava

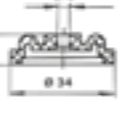
H3/115A	uzavírací kolík T-2442-05 (kompl.)	7x21	3,50			H3/111
H3/115C	špalíček kolíku	5x4	0,95			
H3/115B	pojistný ventil T-2616-02 (kompl.)	8,5x13,4	3,50			
H3/111	membránka	13x2,5x1	0,70			
H4/118	membrána T-2442, T2-443		9,00			H3/115B komplet s membránkou
H4/118A	plastová tryska T-2442, T-2443		5,00			
H4/118B	membrána + tryska (komplet)		13,60			H4/118A
H3/111A	kuželové těsnění spodního napoušt. ventilu		3,50			H3/111A
P1/222	sada - nap. ventil T-2442	6 ks	17,90			
P1/222A	sada - navíc tryska a pojist. ventil	8 ks	23,50			

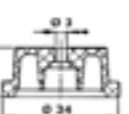

6.3. WC napouštěcí zařízení T-2439/A SAM Myjava

H3/114	membrána vrchní T-2439-18	34x10	7,60			O4/216
H3/115	membrána spodní T-2439-19	34x14	7,60			O4/220
O4/216	membrána vrchní s dýzou	34x10	8,90			
O4/217	membrána spodní s dýzou	34x14	8,90			
O4/218	dýza - vrchní	6x6x3,5	3,00			O4/218
O4/219	dýza - spodní	6x5x3,5	3,00			O4/219
O4/220	uzavírací jehla	10x45,8x1	6,90			
O4/221	sada - nap. ventil T-2439/A	5 ks	27,80			O4/217



6.4. WC napouštěcí zařízení T-2444, T-2445 SAM Holding

S/922	membrána + plast T-2444		19,40			S/922
S/923	špalíček T2444	Ø 5, v. 4	0,60			S/923
S/657	sada - nap. ventil T-2444	4 ks	24,70			
S/658	sada - nap. ventil T-2445	2 ks	7,90			
						T2444 S/657
						T2445 S/658



6.5. WC vypouštěcí zařízení TE-4543B/I a TE-4543P/I SAM Holding

S/2607	manžeta vypouštěcího zařízení		11,60			S/2607
--------	-------------------------------	--	-------	--	---	--------

6.6. Membrány WC vypouštěcích zařízení SAM MYJAVA

G1/93		G1/94		G1/93	membrána rovná ShA 40 (T-2431/II-07)	70x30x3	6,90
				G1/94	membrána osazená ShA 40 (T2-447/II-07)	70x26	10,90
				G3/96	membrána (K731-10)	113x7x1	6,90
				G2/95CH	WC - tlumič pístu (K731-09)	7x20x5 guma	1,50
				G1/93B	sada - membrána rovná	70x30x3	9,90
				G1/94B	sada - membrána osazená	70x26	13,90



6.7. Balónek WC a díly vypouštěcích zařízení SAM MYJAVA

R2/489		H4/117A	gumový balónek TE-2541, 2545, 2547A, 2547B, 2548, 2550, 2551 kombi	64x60xM3	45,50
R2/673		H4/117B	sada - gumový balónek + mosazná tyčka R2/236		66,00
		R2/236	mosazný drát k původnímu splach. systému 1 x závit		24,00
		R2/236A	mosazný drát k původnímu splach. systému 2 x závit		24,00
S/969		R2/489	plastová tyčka		19,50
		R2/673	plastová tyčka s kleštinou		38,00
		S/969	knoflík k plastové tyčce + vložka		78,00

6.8. Spořiče vody pro dávkované spláchnutí WC STOP

R2/233		R2/233	sada - č.1 - porcelánová nádrž WC STOP		46,00
		R2/235	sada - č.3 - systém s balónek WC STOP (pouze spořič)		46,00
		H4/117C	sada - gumový balónek + mosaz. drát R2/236A +R2/489 plastová tyčka		79,00
		R2/2541	univerzální spořič vody WC STOP (spoří až 70%)		220,00

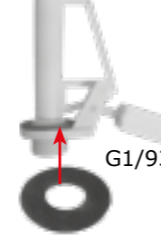
6.9. WC napouštěcí a vypouštěcí zařízení T-101

H3/110		H3/110	membránka	14x3	0,70
G1/93		G1/93	membrána	70x30x3	6,90
		H3/110B	ploché těsnění	60x48x3	2,90
		B3/18	připojení vypoušt. ventilu	60x48x6	4,20
		H3/110A	sada - napouštěcí a vypouštěcí zařízení T-101	3 ks	12,90

6.10. WC napouštěcí a vypouštěcí zařízení FALCON TNV 2-B a TNV 2-S

TNV 2-B		TNV 2-S		P1/1843		P1/713	membránka	1,50	
						P1/1843	vodítko plastové	2,50	
						P1/714	těsnící hříbek + membránka	9,00	
						P1/715	"O" kroužek	12x1	1,20
						F/1490	membrána osazená	70x30x2,9/1,6	8,20
						P1/675	sada - TNV 2-S, TNV 2-B	3 ks	20,90
						F/2092	sada - membrána 70x30x2,9/1,6 (pro typ 6000,6010,6020,6030 a 6040)		9,90
P1/713		P1/715		F/1490		P1/714			

6. Těsnění napouštěcích a vypouštěcích ventilů WC a příslušenství

6.11. WC napouštěcí a vypouštěcí zařízení FALCON VN 01, VN 01S

P1/224	membrána nap. ventilu	4x26x2,5	4,20
P1/225	gumička 8mm	8x2	1,50
P1/225D	ploché těsnění	34x44x3	1,80
P1/225E	ploché těsnění	60x70x3	2,90
G1/93	membrána vyp. ventilu	70x30x3	6,90
P1/226	sada - VN 01, VN 01S	3 ks	9,90

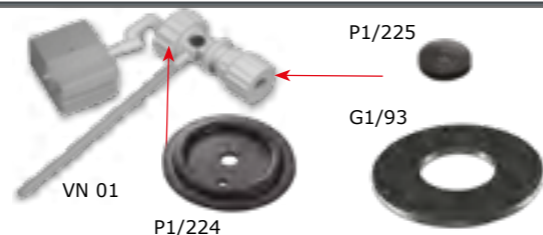

6.12. WC napoušt. a vypouštěcí zařízení CH11;CH01;A2000;A02;A03;A03A;A05;A06 ALCA PLAST

V1/275	gumička - váleček	Ø 5, v.4,5	1,80
V1/276	membrána - tvarová	3x29x11	7,90
V1/1028	plastový trn		13,00
V1/4525	kuželový kroužek V0016 (A2000;A02;03;03A;A05)	30x25,5x4,6	23,00
V1/277	membrána - rovná 64x30x2 (A2000;A04;A05 až 08)		6,90
V1/2193	membrána - rovná 70x30x2 (A02;A03; A03a)		6,90
V1/288	těsnění ploché	60x88x6	7,80
V1/289	"O" kroužek - vyp. ventil	25x2	1,95
V1/289A	ploché těsnění	42x34x2	2,10
V1/274	sada - nap. ventil CH11	2 ks	12,90
V1/274B	sada - vyp. ventil CH01		9,90



6.13. WC napouštěcí zařízení A15 až A17 Alcadrain

V1/4108	gumička - váleček	Ø 8, v. 4,5	1,90
V1/276	membrána - tvarová	3x29x11	7,90
V1/1028	plastový trn		13,00
V1/4109	sada - nap. ventil A15 až A17	2 ks	13,50

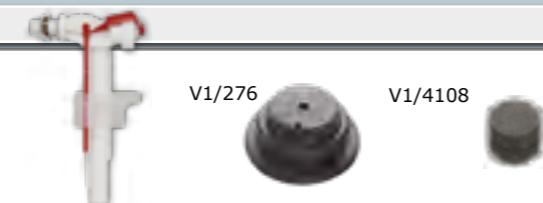

6.14. WC napoušt. a vypouštěcí zařízení SANIT (SRN)

V3/285	gumička - váleček	Ø 8, v. 4,2	1,80
V3/3400	membrána - tvarová	3x28x11	7,60
V3/286	membrána - rovná	64x30x2	6,90
G2/95G	ploché těsnění	80x59x3	5,50
V3/402	"O" kroužek	5x9	1,30
V3/403A	"O" kroužek	40x2	3,70
H4/1947	manžeta přípoj. trubice nádrže	50x32	16,90
V3/287	sada - nap. ventil	4 ks	16,80
V3/287V	sada - vyp. ventil		9,90



6.15. WC nap. a vyp. zařízení Natura, Futura, Jadran, Fontána dříve PROSAN (Slovinsko) nyní GEBERIT AP

V2/278	gumička - váleček	Ø 5,95, v. 5,6	1,80
V2/279	membrána - tvarová	3x29,7x6	8,50
V2/280	membrána - rovná	63x23,5x3	6,90
V2/281	mezikroužek	38x43x4	3,50
V2/282	pouzdro sítko		10,50
V2/283	sada - nap. ventil	4 ks	27,50
V2/284	sada - vyp. ventil		9,90



6.16. WC napoušt. a vypouštěcí zařízení ABU SANITAIR (SRN)

V4/492	gumička - váleček	Ø 7,7, v. 5,7	1,80
V4/493	membrána - tvarová		8,50
V4/494	"O" kroužek	6x1	0,90
V4/495	"O" kroužek	Ø 50	3,40
V4/495A	membrána - rovná	62x30x2,7	6,90
V4/461	sada - nap. ventil	4 ks	19,00
G2/95B	sada - vyp. ventil		9,90



6. Těsnění napouštěcích a vypouštěcích ventilů WC a příslušenství

6.17. WC napouštěcí a vypouštěcí zařízení AQUA NOVA by SANIBLOK

V1/409	gumička - váleček	Ø 7,4 x 6,6 mm	1,80
V1/410	membrána - tvarová	Ø 25,6	8,50
V1/411	mezikroužek	Ø 39,5	3,50
V1/412	těsnění ploché - nap. ventil	Ø 21,5	0,95
V1/413	membr. rovná - vyp. ventil	66x30x3	6,90
V1/414	"O" kroužek na závit připojení	16x3,5	3,50
V1/415	ploché těsnění matice WC	76x60x6	3,00
V1/416	sada - nap. ventil	4 ks	17,60
V1/417	sada - vyp. ventil		9,90

6.18 WC napouštěcí zařízení ESSETI a FARG (Itálie)

U3/271, U3/271A	U3/1029	U3/271	membrána	20 mm	5,90
		U3/271A	membrána	18 mm	5,90
		U3/271B	membrána	19x12 mm	6,90
		U/538	membrána se zápichem		6,90
		U3/682	mosazný váleček - ESSETI	8x8 mm	15,00
		U3/682A	mosazný váleček - FARG	8x7,5 mm	15,00
		U3/1029	membrána průmysl. zařízení		8,50
		U3/271C	sada	2 ks 18, 20 mm	13,90
		U3/271D	sada	2 ks 19x12 mm	16,50
		U/539	sada	2 ks se zápichem	14,50

6.19. Napouštěcí ventil T2446 a P2446 SAM HOLDING Myjava

S/1475	S/1477	S/1475	membrána tvarová T 2446	8,50
		S/1476	špalíček T 2446 Ø 5 mm v. 4 mm	1,50
		S/1477	"O" kroužek Ø 6	1,50
		S/1478	"O" kroužek Ø 32	1,95
S/1476	S/1478	S/1479	sada - těsnění na T 2446	4 ks 18,20

6.20. Napouštěcí ventil dříve PROSAN a ECOPROSAN (Slovinsko) nyní GEBERIT AP

P/1480	P/1482	V2/278	špalíček	Ø 5,95 x 5,6 mm	1,80
		P/1480	pouzdro sítko - PROSAN i ECOPROSAN		10,30
		P/1481	membrána tvarová ECOPROSAN		8,50
		P/1482	mezikroužek průměr 35,8x2,5		3,30
P/1481	V2/278	P/1483	sada - těsnění PROSAN nový typ	4 ks	27,50
		P/1484	sada - těsnění ECOPROSAN nový typ	4 ks	27,50

6.21. Napouštěcí a vypouštěcí ventil ROCA (Španělsko v keramice JIKA)

R/1487	R/1485	"O" kroužek	Ø18	1,20
	R/1486	špalíček	Ø9x4,4mm	1,95
	R/1487	membrána plochá vyp. zařízení	66,4x16,5x2	6,90
	R/1488	sada - napouštěcí zařízení	4 ks	10,50
	R/1489	sada - vypouštěcí zařízení	1 ks	9,90

6.22. Membrána START/STOP JIKA (DINO) ROCA

R/2555	membrána rovná	73,5x23x3	7,90
JIKA (DINO) ROCA start/stop			
R/4105	mem. Tornádo DUO 57x27x3,2		15,00
R/4106	mem osaz. KORAL CERSANIT 68x42		15,00
R/4110	mem. SAM Holding 64x22x10		15,00
R/4493	mem. SIAMP OPTIMA JIKA 71x43x3		15,00
R/4736	mem. KIWA SCHWAB180.000 58x24x3,3		15,00
R/4893	membrána wc osazená 63x34x2,6		15,00
R/4894	membrána wc osazená 70x23x3,5		15,00
R/4921	mem. osaz. 71,3x33,1x4,25		15,00

6.23. Vypouštěcí předst. systém LA TORRE (PUCCI)

R/2191	manžeta vyp. systému	35,00
R/2192	balónek vyp. systému	69,00



NOVÉ

6. Těsnění napouštěcích a vypouštěcích ventilů WC a příslušenství

6.24. Pro nádrže s dvoj. dávkováním WC NISA

P2/230	manžeta	32,00	P2/230
G1/94	membrána osazená 70x26	10,90	
P2/229	sada - nádrže WC NISA 2 ks	45,90	

6.26. Pro hydraul. splachování pisoáru - GEBERIT

V2/4087	membrána 37x6,7x5,5 pro hydraulické splachování pisoáru	15,90	
---------	---	-------	---

6.27. Těsnění pod montážní matici vysoko položených nádrží splachovačů WC

C2/33	ploché guma	42x31x3	1,80
C2/32	ploché guma	60x45x3	2,50
C2/34	sada - WC T100 2 ks	jednoduchá	7,50
H1/106	ploché guma	60x48x3	2,50
H1/107	ploché styropor	45x35x6	2,90
H1/108	sada - WC T101 2 ks	dvojitá	8,50
O3/214	ploché guma	60x48x3	2,50
O3/215	ploché novoplast	39x30x4	3,50
O3/213	sada - WC T101 2 ks	kuželová	9,00
O3/1030	těsnění kuželové matice T-2454-08 (Sam Holding)		16,00
L1/4088	kuželové těsnění matice T-2448/I05 (Sam Holding)	51x58x7	4,60
L1/4286	sada - WC matice T-2448/I05 2 ks		9,90

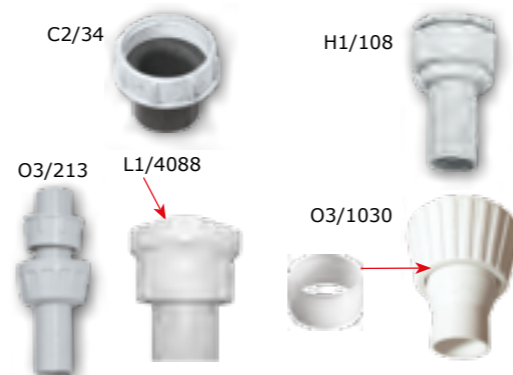

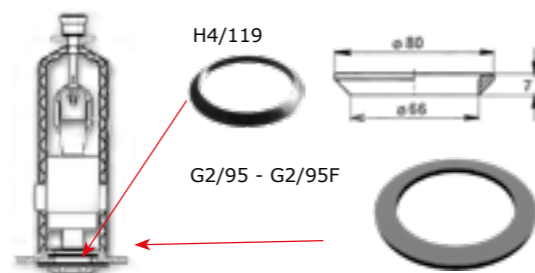

6.28. Těsnění mezi WC nádrže a montážní matice vypouštěcích zařízení

G2/95	pod montážní matici WC	80x59x2	guma	4,50
H4/119	kužel nádrže WC TE4549/II-14	80x66x7	guma	8,90
G2/95E	Bechyně	84x58x6	guma	5,90
G2/95F	Bechyně	80x59x6	guma	5,20
G2/95G	Sanit	80x59x3	guma	5,50
G2/95H	WC vyp. zařízení T101	60x47x5	guma	3,50
G1/3328	sada - CH01 - pod montážní matici a membrána 65x30x2	80x59x6		14,50



6.29. Náhradní splachovač

S/544	sada - splachovač bílý šňůra 1m	19,90	
-------	---------------------------------	-------	---

S/545	sada - splachovač barevné, šňůra 1m	19,90	
červené, žluté, oranžové, modré, zelené			
Při objednání prosím specifikujte barvu.			

S/1970	náhradní kuličkový řetízek k WC táhlu délka 80cm	27,00	
--------	--	-------	---

--	--	--	--

6. Těsnění napouštěcích a vypouštěcích ventilů WC a příslušenství

6.30. PŘEHLED MEMBRÁN VYPOUŠTĚCÍCH ZAŘÍZENÍ WC

G1/93	membrána - rovná	Sam Holding	T-2431/II-07	70x30x3	6,90
G1/94	membrána - osazená	Sam Holding	T-2447/II-07	70x26	10,90
G3/96	membrána - rovná	Sam Myjava	(K731-10)	113x7x1	6,90
H4/117A	gumový balónek	Sam Myjava	TE2541	64x60xM3	45,50
F/1490	membrána - osazená	FALCON	6000;10;20;30;40	70x30x0,9/2,6	8,20
V1/277	membrána - rovná	ALCA PLAST	A2000, A04, A05, A06;A07;A08	64x30x2	6,90
V1/2193	membrána - rovná	ALCA PLAST	A02, A03, A03A	70x30x2	6,90
V3/286	membrána - rovná	SANIT (Německo)		64x30x2	6,90
V2/280	membrána - rovná	PROSAN, GEBERIT		63x23,5x3	6,90
V4/495A	membrána - rovná	ABUSANITAIR (Německo)		62x30x2,7	6,90
V1/413	membrána - rovná	SANIBLOK - Aquanova		66x30x3	6,90
R/2555	membrána - rovná	JIKA (DINO) start/stop		73,5x23x3	7,90
R/2148	membrána - rovná	JIKA, PROSAN		64x24x3	6,90
R/1487	membrána - rovná	ROCA (v keramice JIKA)		66,4x16,5 x 2	6,90
R/2257	membrána - rovná	LIV (Slovinsko) typ Laguna, Vision, Ciklon+, Klasik, Jog, Tornado duo		65x29x3	6,90
R/2258	membrána - osazená	CERSANIT (Polsko)		66x36x3	6,90
R/2261	membrána - rovná	GEBERIT - KOMBIFIX		63x32x2,7	6,90
R/2262	membrána - rovná	vestavné WC		54x21,5x2,5	6,90
R/2440	membrána - rovná			60x33x3	6,90
R/2406	membrána - rovná			68x26x3	6,90
R/4105	membrána	LIV (Slovinsko) k vyp. ventilu v modulu Tornado duo		57x27x2,3/3,2	15,00
R/4106	membrána - osazená	Cersanit (Polsko) k vyp. ventilu WC kombi Atlantic příp. Koral		68x42x1/3,5	15,00
R/4110	membrána - osazená	Sam Holding	P-4552/I	64x22x3/10	15,00
R/4493	membrána - osazená	ventil SIAMP OPTIMA 49 & 50 DUAL v keramice JIKA		71x43x3/1,5	15,00
R/4736	membrána - rovná	ventil SCHWAB, typ KIWA 180.000		58x24x3,3	15,00
R/2192	balónek vypouštěcího předstěnového systému LA TORRE (PUCCI Itálie)				69,00

6.31. Přehled sad těsnění pro vypouštěcí ventily WC

Objed. číslo	Popis	Rozeř	Typ - výrobce	Počet ks v sadě	Cena bez DPH
G1/93B	membrána rovná	70x30x3	SAM Myjava	1 ks	9,90
G1/94B	membrána osazená	70x26	SAM Myjava	1 ks	13,90
H4/117B	gumový balónek + mosazná tyčka		pro starší vypouštěcí zařízení		66,00
H4/117C	gumový balónek + spořič č.3				79,00
R2/233	č.1 - porcelánová nádrž WC STOP				46,00
R2/235	č.3 - systém s balónkem WC STOP (pouze spořič)				46,00
H3/110A	napouštěcí a vypouštěcí zařízení T101		T101	3 ks	12,90
F/2092	membrána	70x30x3	FALCON TNV 2-B, TNV 2-S typ 6000,6010,6020,6030, 6040)	1 ks	9,90
V1/274B	membrána	64x30x2	CH01;A04;A05;A06;A2000) ALCAPLAST	1 ks	9,90
V3/287V	membrána rovná	64x30x2	SANIT (SRN)	1 ks	9,90
V2/284	membrána rovná	63x23,5x3	Natura, Futura, Jadran, Fontána dřive PROSAN (Slovinsko) nyní GEBERIT AP	1 ks	9,90
G2/95B	membrána rovná	62x30x2,7	ABU SANITAIR (SRN)	1 ks	9,90
V1/417	membrána rovná	66x30x3	AQUA NOVA by SANIBLOK	1 ks	9,90
R/1489	membrána plochá	66,4x16,5x2	ROCA (Španělsko v keramice JIKA)	1 ks	9,90
P2/229	manžeta a membrána osazená	70x26	WC NISA	2 ks	45,90

6.32. Přehled sad těsnění pro napouštěcí ventily WC

Objed. číslo	Typ	Výrobce	Počet ks v sadě	Cena bez DPH
H3/110A	napouštěcí a vypouštěcí zařízení T-101	zařízení T-101	3 ks	12,90
P1/675	TNV 2-S, TNV 2-B	FALCON	3 ks	20,90
P1/226	VN 01, VN 01S	FALCON	3 ks	9,90
V1/274	CH11	ALCA PLAST	2 ks	12,90
V3/287		SANIT (SRN)	4 ks	16,80
V2/283		Natura, Futura, Jadran, Fontána dříve PROSAN (Slovensko) nyní GEBERIT AP	4 ks	27,50
V4/461		ABU SANITAIR (SRN)	4 ks	19,00
V1/416		AQUA NOVA by SANIBLOK	4 ks	17,60
U3/271C	membrána 18 a 22mm	ESSETI a FARG (Itálie)	2 ks	13,90
U3/271D	membrána 9x12mm	ESSETI a FARG (Itálie)	2 ks	16,50
U/539	membrána se zápichem	ESSETI a FARG (Itálie)	2 ks	14,50
S/1479	T-2446, P-2446	SAM HOLDING Myjava	4 ks	18,20
A/1491	tlakový WC ventil AJAX 66	AJAX 66 .- Polsko	4 ks	26,00
V1/4109	napouštěcí ventil A15 až A17	ALCA PLAST	2 ks	13,50

7.1. Těsnění a montážní šrouby WC kombi a těsnění sedátek 56

7.2. Zvukově izolační těsnění a montážní sady závěsných WC 56

7.3. Těsnění WC kombi mezi nádrž a mísu, k závěsným pisoárům a umyvadlům - pěnový poreten 57

7.2. Zvukově izolační těsnění a montážní sady závěsných WC

G4/4388 typ P ČERNÁ nebalené 59,00

G4/4389 pod závěsné WC ČERNÁ a bidet hranaté, nebalené 400x420x4 79,00

NOVÉ Těsnící podložky pro černou keramiku.







7.1. Těsnění a montážní šrouby WC kombi a těsnění sedátek

A1/1	těsnění zátky porcelánových baterií a upínacích šroubů k WC kombi nádrži; 29,5x9x3	1,50		A1/273B	těsnění sedátka WC Aquabella dřevěné sedátko Ø 43+ 2x Ø 7 mm	2,60	
A1/1229	těsnění sedátka WC 34x8x2	1,50		A1/273	kuželové těsnění šroubu WC	4,80	
A1/1230	těsnění sedátka WC 44x33x2	1,80		A1/273A	komplet šroub volně k upevnění WC POZINK	16,90	
A1/273A	komplet šroub volně k upevnění WC POZINK	16,90		A1/273C	komplet šroub volně k upevnění WC NEREZ	33,00	
A1/273Abal	SADA 2 ks	36,80		A1/273Cbal	SADA 2 ks	69,00	

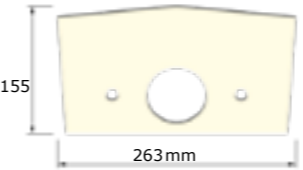
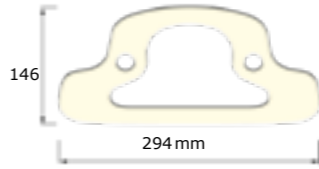
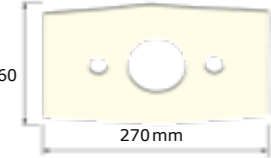
7.2. Zvukově izolační těsnění a montážní sady závěsných WC

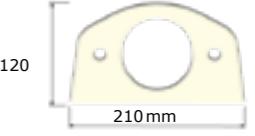
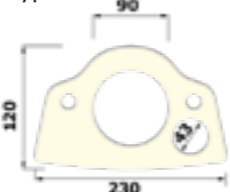
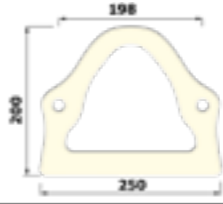
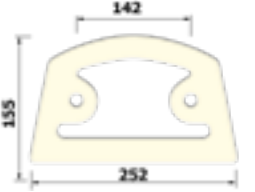
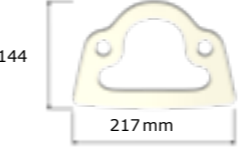
G4/105H	typ P, nebalené	39,00		S POMOCNOU SAMOLEPÍČÍ VRSTVOU PRO USNADNĚNÍ MONTÁŽE !			
G4/463	sada 1ks závěsné WC podložka (baleno v PE sáčku)	42,00		G4/4593	sada 1ks závěsné WC podložka samolepící (baleno v PE sáčku)	76,00	
G4/464	sada 9 ks závěsné WC podložky, průchodky + BÍLÉ krytky	92,00		G4/4594	sada 9 ks závěsné WC- podložky, průchodky + BÍLÉ krytky	125,00	
G4/465	sada 9 ks závěsné WC podložky, průchodky + CHROM. krytky	105,00		G4/4595	sada 9 ks závěsné WC - podložky, průchodky + CHROM. krytky	137,00	
G4/3371	pod závěsné WC a bidet - hranaté, nebalené 400x420x4	45,00		S POMOCNOU SAMOLEPÍČÍ VRSTVOU PRO USNADNĚNÍ MONTÁŽE !			
G4/3372	pod závěsné WC a bidet - hranaté 400x420x4 (baleno v PE sáčku)	49,00		G4/4596	sada pod závěsné WC a bidet - hranaté 400x420x4 (baleno v PE sáčku)	86,00	
G4/3373	sada - 9 ks pod závěsné WC a bidet podložky, průchodky + BÍLÉ krytky	95,00		G4/4597	sada 9 ks pod závěsné WC a bidet podložky, průchodky + BÍLÉ krytky	130,00	
G4/3374	sada - 9 ks pod závěsné WC a bidet podložky, průchodky + CHROM. krytky	107,00		G4/4598	sada 9 ks pod závěsné WC a bidet podložky, průchodky + CHROM. krytky	147,00	
G4/2553	závěsné WC nestandardní keramika univerzální možno doříznout dle potřeby	66,00		G4/4440	izolační podložka pod keramické sprchové vaničky 1000x1000x2mm	49,00	
G4/678	průchodka pryžová	7,90		G4/679	plastová podložka krytky	5,90	
G4/680	krytka bílá	7,90		G4/676	sada - 8 ks krytek a průchodek - bílé	56,00	
G4/681	krytka chrom	19,50		G4/677	sada - 8 ks krytek a průchodek - chrom	94,00	

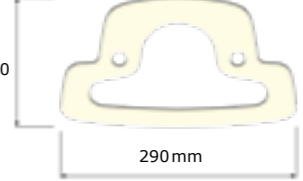
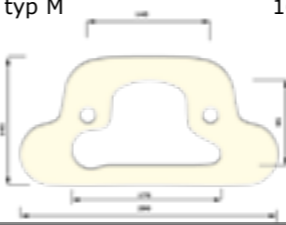
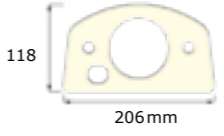
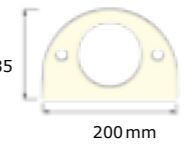
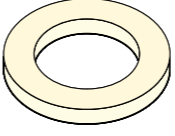
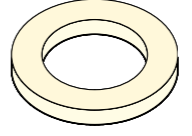
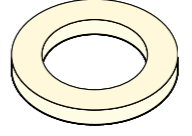
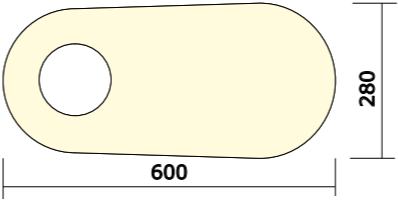
7.3. Těsnění mezi WC kombi nádrž a mísou, k závěs. pisoárům a umyvadlům - pěnový poreten





G4/97	typ A	16,00		G4/98	typ B	16,00		G4/99	typ C	16,00	
G4/100	typ D, Teplice 115x90x10	16,00		G4/102	typ E110x85x10	16,00		G4/103	typ F, Teplice	16,00	
G4/104	typ G	16,00		G4/105	typ H, starší typ WC	16,00		G4/105A	typ I	16,00	
G4/105B	typ J	16,00		G4/105C	typ K	16,00		G4/105D	typ L	16,00	
G4/105E	typ M	16,00		G4/105F	typ N	16,00		G4/105G	typ O, EKO Teplice	16,00	
G4/105I	typ R, Teplice 110x70x10 starší typ	16,00		S/2608	60x95x10 TE 4543B/I	12,50		G4/1829	destička PORETEN polotovar na těsnění pod WC nádrž; 270x260x6	25,00	
G4/3375	pod WC mísu 600x240x6	41,60		S/2609	72x96x20 TE 4543B/I	13,90		G4/4599	sada destička PORETEN s pomocnou samolepící vrstvou polotovar na těsnění pod WC nádrž; 270x260x6	51,00	
G4/3376	izol. deska pod umyvadlo 700x250x4	45,00		G4/4600	sada izolační deska pod umyvadlo s pomocnou samolepící vrstvou, 700x250x4	79,50		G4/2293	1m ² mat.PORETEN 6mm	168,00	
G4/4601	izol. deska pod umyvadlo 1000x250x4	78,00	G4/4602	sada izolační deska pod umyvadlo s pomocnou samolepící vrstvou 1000x250x4	114,00	G4/4737		1m ² mat.PORETEN 6mm s pomocnou samolepící vrstvou	336,00		
G4/2552	závěsný pisoár	39,00									





ZABRAŇUJE TVORBĚ PLÍSNÍ POD WC MÍSOU

ZABRAŇUJE TVORBĚ PLÍSNÍ ZA UMYVADLEM

8.1. Membrány a těsnění do plynových ohřivačů a karem	58
8.2. Těsnění plynoměrů	58
8.3. Ploché těsnění připojovacích hadic plynových sporáků - k převlečné matici	59
8.4. Membrány, těsnění a náhradní díly na redukční ventily	59
8.5. Těsnění k propanbutanovým spotřebičům a vařičům	59
8.5.1. Pro PB láhev 2kg	
8.5.2. Pro PB láhev 10kg	
8.6. Tlakové přívodní hadice k PB spotřebičům a vařičům s mosaznými koncovkami	60
8.7. Těsnění na přírubu a topné těleso elektrických ohřivačů vody	60
8.8. Těsnění příruby kotle na tuhá paliva - DAKON DOR	60

8.1. Membrány a těsnění do plynových ohřivačů a karem

K8/182	membrána WG 125 - žlutá	22,00		K8/183	membrána PO 371 - žlutá	19,50	
K8/182C	membrána WG 125 - černá	16,90		K8/183C	membrána PO 371 - černá	16,90	
K8/182A	sada - membrána WG 125	24,70		K8/183A	sada - membrána PO 371	21,00	
K8/671	sada - komplet WG 125	24,60					
	8 ks						





K8/184	membrána PO 35 - žlutá	23,40		K8/185	membrána PO 370 - žlutá	18,90	
K8/184C	membrána PO 35 - černá	16,90		K8/185C	membrána PO 370 - černá	16,90	
K8/184A	sada - membrána PO 35	26,00		K8/185A	sada - membrána PO370	21,00	
				K8/672	sada - komplet PO370	19,50	
					3 ks		

K8/185D	membrána vodopojistky	8,90		K8/186	k plyn. karmě - regulátor	3,50	
K8/185B	sada - membrána vodopojistky	11,90		K8/186I	"O" kroužek PO 371	3,90	
					7x3		

K8/408	"O" kroužek - DUO MIX	4,80		K8/186D	"O" kroužek 8x2	0,80	
	16x4 pryž				(8x12x2)		
K8/408C	"O" kroužek - DUO MIX	16,00		K8/186E	"O" kroužek 12x2	0,90	
	16x4 - silikon				(12x16x2)		
K8/3331	sada - "O" kroužek 1 ks	18,90		K8/186H	"O" kroužek 7x2	0,85	
	16x4 silikon				(7x11x2)		
				K8/186CH	"O" kroužek 11x2	0,85	
					(11x15x2)		

K8/1234	těsnění plyn. karmy	1,50		K8/186C	k šroubení svář. lahví	1,20	
	18,5x10x2 - fibr				20x12x1,5 - fibr		

8.2. Těsnění plynoměrů











K8/704	"O" kroužek 39x30	4,90		K8/186A	k připojení plynoměrů	3,50	
	k připojení plynoměrů				39x31x4 - plochá pryž		
K8/3330	sada - "O" kroužek 4 ks	24,00		K8/2093	k připojení plynoměrů	3,00	
	k připojení plynoměrů				36x28x4 - plochá pryž		
				K8/3332	sada - 39x31x4	20,00	
					5 ks		
					k připojení plynoměrů		

8.3. Ploché těsnění připojovacích hadic plynových sporáků - k převlečné matici							
K8/186F	připojení plyn. sporáků	1,60					
	oheb. hadicí 24x10x2						
K8/186G	připojení plyn. sporáků	1,50					
	18,5x10x2						
BALENÉ - PRYŽ NBR (SADY)			BALENÉ - BEZAZBEST (SADY)				
K8/3333	sada - 5 ks	3/8" 15x8x2	8,50	K8/3338	sada - 5 ks	3/8" 15x8x2	10,20
K8/3334	sada - 5 ks	1/2" 18,5x12x2	9,10	K8/3339	sada - 5 ks	1/2" 18,5x12x2	10,50
K8/3335	sada - 5 ks	3/4" 24x16x2	9,80	K8/3340	sada - 5 ks	3/4" 24x16x2	12,80
K8/3336	sada - 5 ks	1" 30x20x2	12,40	K8/3341	sada - 5 ks	1" 30x20x3	15,00
K8/3337	sada - 5 ks	5/4" 39x25x2	15,00	K8/3342	sada - 5 ks	5/4" 39x25x3	16,30







8.4. Membrány, těsnění a náhradní díly na redukční ventily a manometr

I5/154	membrána - malá 6/4"	76,00		I5/156C	manžeta 16x10x4	16,00	
I5/156A	"O" kroužek 6x2	1,50		I5/655	manžeta 25x15x5	13,50	
I5/156B	"O" kroužek 26x2	1,80		I5/656	manžeta 40x28x7	29,00	
							I5/156C
				I5/156D	těsnění hliníkové	1,95	
					k manometru 5,8x9,7x2		
				I5/156F	těsnění hliníkové	2,50	
					k manometru 6,2x17,2x2		
I5/154A	sada	8 ks	103,00				
							I5/655
							I5/656
							I5/156D
							I5/156F





8.5. Těsnění k propanbutanovým spotřebičům a vařičům

8.5.1. Pro PB láhev 2 kg						
J2/158	"O" kr. ventil PB 2 kg	4x8	1,50	J2/158		
J2/158A	"O" kr. ventil PB 2 kg	5x9	1,50	J2/158A		
J2/2887	ploché těsn. lahvevého ventilu 2 kg PB	14,5x8,5x3	1,20	J2/2887		
J2/159	ploché těsn. do regulátoru PB 2 kg	18,8x13x2	1,20	J2/159A		
J2/159A	fibr - do koncovky hadice PB 2 kg	3x8x2	1,50	J2/2428		
J2/2428	pryž - do koncovky hadice PB 2 kg	3x8x2,3	3,50			
J2/160	sada - k PB vařičům (2 kg láhev)	8 ks	12,50			

8.5.2. Pro PB láhev 10 kg

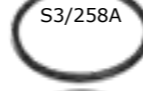
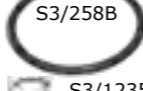
J2/159B	ploché těsn. do regulátoru PB 10 kg	18,5x11,5x2	1,20	J2/159B		J2/3390	
J2/159C	fibr - k tělu regulátoru	14,5x12,5x2	1,20	J2/159C,			
J2/3329	sada - těsnění do regulátoru k PB láhvi 10 kg	7 ks	9,50				
	typ O.A.R.A 28/30 (Itálie)						
J2/991	těsnění víčka PB lahví	19,8x10x2	1,20	J2/991			
J2/992	těsnění matice PB lahví	19,8x6x2	1,20	J2/992			
J2/3390	matice na PB láhve K-890-11		4,00				

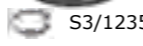
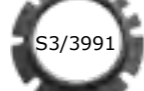
8.7. Těsnění na přírubu a topné těleso elektrických ohřivačů vody

S3/258	bojler TATRAMAT	39,00		S3/258A	"O" kroužek 125x7 bojler Dražice	35,50	
S3/258C	bojler TATRAMAT pod topné těleso Ø 64x48x2	4,90		S3/258B	"O" kroužek 123x8 bojler Dražice	35,50	
S3/2612	těsnění s límcem 110x140 k bojleru DZ Dražice - nový typ	37,50		S3/1235	"O" kroužek 38x3,5 bojler Dražice	3,60	
S3/3991	pro ohřivače EOVI TATRAMAT	202,00		S3/1236	"O" kroužek 80x6 průtok. ohřivače	18,00	
S3/3992	těsnění topného tělesa TATRAMAT	68,00					



TATRAMAT



DRAŽICE

8.8. Těsnění příruby kotle na tuhá paliva - DAKON DOR

S3/4317	pryž EPDM 90x70x3	8,90		S3/4319	bezazbest 90x70x2	15,90
S3/4318	pryž EPDM 100x75x3	11,00		S3/4320	bezazbest 100x75x2	17,60





Další příruby pro tyto kotle Vám vyrobíme na objednávku.

9.1. Těsnění na přírubu čerpadel	62
9.2. Těsnění mosazných sacích košů	62
9.3. Těsnění mosazných filtrů	62
9.4. Těsnění do čerpadel a studen - KOŽENÉ	62
9.5. Těsnění do pumpiček, postřikovačů a letlamp - KOŽENÉ	63
9.6. Těsnění koncovek vzduchových hadic pro plnění pneu	63
10. Těsnění požárních spojek a hadic	63
11. Sady těsnění na nejrůznější použití - pro kutily a údržbáře	63
12.1. Filcové samolepící podložky	64
12.2. Filc samolepící - přířezy	64
12.3. Filc (bez polepu bílý) - přířezy	64

9.1. Těsnění na přírubu čerpadel

S1/243		S1/237	na přír. Darling LIDO 35	EPDM	70x50x2	4,20
S1/244		S1/238	na přírubu LIDO 35	EPDM	70x40x2	4,20
S1/244A		S1/239	na přír. 1" 2450I	EPDM	60x27x2	3,90
S1/4373		S1/239A	na přír. 1" 2450I	EPDM	60x42x2	3,90
S1/4375		S1/1237	na přírubu zpětné klapky	EPDM	70x30x2	4,20
S1/4376		S1/245	na přírubu	EPDM	82x49x2	4,70
		S1/246	na přírubu	EPDM	107x57x2	7,20
		S1/247	píst ruční pumpy	EPDM	77x10x3	6,50
		S1/243	Malyš - membrána - malá	EPDM		10,50
		S1/244	Malyš - membrána - velká	EPDM		16,70
		S1/244A	Malyš - silenblok	EPDM		38,50
		S1/4372	zpětná klapka Darling 5/4"	pryž	6,2x44,5x5	7,70
		S1/4373	zpětná klapka Darling 5/4"	pryž	18x44,5x5	7,70
		S1/4374	zpětná klapka Darling 1"	pryž	6,2x40x5	6,80
		S1/4375	zpětná klapka Darling 1"	pryž	12x40x5	6,80
		S1/4376	tvárové těsnění zpětné klapky	pryž		12,50
		S1/4377	ploché do litinových sacích košů 1"		16x28x3	3,30
		S1/4378	ploché do litinových sacích košů 5/4"		20x38x4	6,40
		S1/4379	ploché do litinových sacích košů 6/4"		28x43x4	7,60
		S1/250	"O" kroužek do italského ponorného čerpadla - guma		65x60	7,90



9.2. Těsnění mosazných sacích košů

S1/250B		S1/250E	3/4" Ø 28	EPDM	28x9,5x3	3,30
		S1/250F	1" Ø 33	EPDM	33x10x3	4,60
		S1/250A	5/4" Ø 40	EPDM	40x12x3	6,40
		S1/250D	6/4" Ø 45	EPDM	45x12x3	8,10
		S1/250B	ucpávka šroubů kalového čerpadla KDNU Sigma Olomouc	EPDM		5,90
		S1/250C	antivibrační podložka	guma		6,50









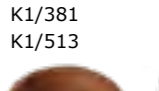

9.3. Těsnění mosazných filtrů

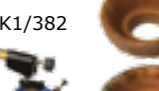
		S1/683	3/8"	fibr	26x20x1	2,20
		S1/684	1/2"	fibr	30x24x1	2,40
		S1/685	3/4"	fibr	35x30x1,5	2,50
		S1/686	1"	fibr	39x31x1,5	3,00
		S1/687	5/4"	fibr	48x42x1,5	4,20
		S1/688	6/4"	fibr	57x48x1,5	4,60
		S1/689	2"	fibr	68x60x1,5	8,00
		S1/690	"O" kroužek 3/8"	guma	20x2	1,10
		S1/691	"O" kroužek 1/2"	guma	24x2	1,40
		S1/692	"O" kroužek 3/4"	guma	30x2	1,70
		S1/693	"O" kroužek 1"	guma	31x2,5	2,00
		S1/694	"O" kroužek 5/4"	guma	41x2,5	2,90
		S1/695	"O" kroužek 6/4"	guma	48x3	3,40
		S1/696	"O" kroužek 2"	guma	59x3	3,90



9.4. Těsnění do čerpadel a studen - KOŽENÉ

K1/371 až K1/374		K1/371	klapka - Lila 75	Ø 82	48,00
K1/375		K1/372	klapka - studna 75	Ø 93	53,00
K1/376		K1/373	klapka - studna 90	Ø 118	71,00
		K1/374	klapka - zpětná 5/4"	Ø 85	58,00
		K1/375	manžeta - studna 90		115,00
		K1/376	manžeta - studna Lila 75		92,00



9.5. Těsnění do pumpiček, postřikovačů a letlamp - KOŽENÉ

K1/377	pumpička - kolo	24x4	10,00		K1/381	
K1/378	pumpička - auto	38x8	18,00		K1/513	
K1/515	pumpička - auto	32x8	18,00			
K1/379	pumpička - malířská	38x10	20,00			
K1/380	manžeta postřikovače	30x8	20,00			
K1/381	manžeta postřikovače	34x8	20,00			
K1/513	manžeta postřikovače	42x8	20,00			
K1/382	manžeta letlampy	14x6	9,00			
K1/383	manžeta letlampy	24x4	10,00			
K1/514	manžeta benzin. páječky	14x4	9,00			







9.6 Těsnění koncovek vzduchových hadic pro plnění pneu

O/3528	těsnění koncovky pro plnění pneu Ø 8,15 x Ø 4,1 x 8,5mm	8,50	
O/3529	těsnění koncovky pro plnění pneu Ø 13,5 x Ø 6,9 x 10,7mm	9,50	
O/3530	těsnění koncovky pro plnění pneu Ø13,7 x Ø 7,85 x 12,2mm (stojany na vzduch u čerpacích stanic)	9,50	

10. Těsnění požárních spojek a hadic

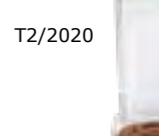
O/1032	manžeta do malých požár. spojek	G	3,90	
O/1033	do šroubení požár. hadic 115x102x8	silikon	30,00	
O/1034	do šroubení požár. hadic 115x102x8	G	13,00	
O/1119	do šroubení požár. hadic 98x69x5	G	9,50	
O/1120	do šroubení požár. hadic 72x50x8	G	8,50	

11. Sady těsnění na nejrůznější použití - pro kutily a údržbáře

T2/262	sada gumové kroužky různé	37 ks	42,00		
T2/4908	sada Multiflex plastové různé	15 ks	55,00		
T2/265	sada hliníkové kr. různé	30 ks	44,00		
T2/3215	sada hliníkové kr. různé	100 ks	168,00		
T2/3216	sada hliníkové kr. různé	325 ks	541,00		
T2/3217	sada hliníkové kr. různé	440 ks	706,00		
T2/266	sada měděné kr. různé	25 ks	65,00		
T2/3218	sada měděné kr. různé	100 ks	339,00		
T2/3219	sada měděné kr. různé	325 ks	1211,00		
T2/3220	sada měděné kr. různé	440 ks	1538,00		
T2/3221	sada směs Cu + Al kroužků	440 ks	1130,00		
T2/267	sada bezazbest kr. různé	20 ks	34,00		
T2/261	sada fibr voda různé	40 ks	44,00		
T2/268	sada fibr auto, moto různé	54 ks	53,00		
T2/2020	sada fibr auto, moto různé	105 ks	205,00		
T2/2272	sada fibr auto, moto různé	300 ks	583,00		
T2/262A	sada - gumové - "O" kr. různé	20 ks	29,00		
T2/384	sada - převlečné matice 1/4" - 3/4"	40 ks	31,50		
T2/385	sada - převlečné matice 1"-2"	20 ks	39,00		
T2/3215		T2/3218		T2/2272	
				T2/3221	

12.1. Filcové samolepící podložky z českého kvalitního materiálu

Kulaté volné				Hranaté volné			
F/1121V	Ø 20x3 mm		1,50	F/3189	20x20x3 mm		1,40
F/1122V	Ø 24x3 mm		2,00	F/3190	25x25x3 mm		2,00
F/3185	Ø 30x3 mm		2,70	F/3192	30x30x3 mm		2,60
F/1123V	Ø 40x3 mm		5,60	F/3193	20x40x3 mm		2,90
F/1124V	Ø 45x3 mm		6,50	F/3194	25x50x3 mm		3,60
F/1125V	Ø 60x3 mm		9,90	F/3195	20x20x4 mm		1,90
F/1126V	Ø 20x4 mm		1,80	F/3196	25x25x4 mm		2,40
F/1127V	Ø 24x4 mm		2,30	F/3197	30x30x4 mm		2,90
F/3186	Ø 30x4 mm		2,90	F/3198	20x40x4 mm		3,70
F/1128V	Ø 40x4 mm		6,50	F/3199	25x50x4 mm		3,90
F/1129V	Ø 45x4 mm		7,00				
F/1130V	Ø 60x4 mm		11,00				

Kulaté v sadě				Hranaté v sadě			
F/1121	sada - Ø 20x3 mm	8 ks	14,00	F/3200	sada - 20x20x3 mm	8 ks	13,20
F/1122	sada - Ø 24x3 mm	8 ks	18,00	F/3201	sada - 25x25x3 mm	8 ks	18,00
F/3187	sada - Ø 30x3 mm	4 ks	12,80	F/3202	sada - 30x30x3 mm	4 ks	12,40
F/1123	sada - Ø 40x3 mm	2 ks	13,20	F/3203	sada - 20x40x3 mm	4 ks	13,60
F/1124	sada - Ø 45x3 mm	2 ks	15,00	F/3204	sada - 25x50x3 mm	4 ks	16,40
F/1125	sada - Ø 60x3 mm	2 ks	21,80	F/3205	sada - 20x20x4 mm	8 ks	17,20
F/1126	sada - Ø 20x4 mm	8 ks	16,40	F/3206	sada - 25x25x4 mm	8 ks	21,20
F/1127	sada - Ø 24x4 mm	8 ks	20,40	F/3207	sada - 30x30x4 mm	4 ks	13,60
F/3188	sada - Ø 30x4 mm	4 ks	13,60	F/3208	sada - 20x40x4 mm	4 ks	16,80
F/1128	sada - Ø 40x4 mm	2 ks	15,00	F/3209	sada - 25x50x4 mm	4 ks	17,60
F/1129	sada - Ø 45x4 mm	2 ks	16,00	F/3212	sada - všech rozměrů síly 3 mm	5 ks	14,50
F/1130	sada - Ø 60x4 mm	2 ks	24,00	F/3213	sada - všech rozměrů síly 4 mm	5 ks	17,00
F/3210	sada - Ø 20 až 60 mm x 3 mm	6 ks	31,00				
F/3211	sada - Ø 20 až 60 mm x 4 mm	6 ks	34,00				

Sada všech tvarů a rozměrů			
F/3214	sada	22 ks	89,00

12.2. FILC SAMOLEPÍCÍ (BÍLÝ) - přířezy

Síla materiálu v mm	Přířez 150 x 200mm (baleno s eurozávěsem)			Přířez 300 x 200mm (baleno s eurozávěsem)		
	objed. číslo	cena		objed. číslo	cena	
2	FS/3898	53,00		FS/3901	105,00	
3	FS/3899	78,00		FS/3902	153,00	
4	FS/3900	92,00		FS/3903	184,00	

12.3. FILC (BEZ POLEPU - BÍLÝ) - přířezy

Síla materiálu v mm	Přířez 150 x 200mm (baleno s eurozávěsem)			Přířez 300 x 200mm (baleno s eurozávěsem)		
	objed. číslo	cena		objed. číslo	cena	
2	FB/4031	42,00		FB/4034	79,00	
3	FB/4032	59,00		FB/4035	115,00	
4	FB/4033	69,00		FB/4036	139,00	

13.1. Šňůra bezazbestová skelná hranatá pro statické použití za vysokých teplot ($t_{max}=500^{\circ}C$)	66
13.2. Šňůra plochá bezazb. skelná samolepící pro stat. použití za vysokých teplot ($t_{max}=600^{\circ}C$)	66
13.3. Šňůra bavlněná hranatá s lojovou impregnací pro čerpadla, ventily, atd. ($t_{max}=100^{\circ}C$)	66
13.4. Šňůra bavlněná s PTFE (teflon. impregnací) pro čerpadla, ventily, atd. - hranatá ($t_{max}=280^{\circ}C$)	66
13.5. Šňůra grafitová impregnovaná - hranatá - pro všeobecné použití ($t_{max}=500^{\circ}C$)	67
13.6. Skelná ucpávka (kulatá) křbových dvířek - ISOTEM 44/T ($t_{max}=500^{\circ}C$)	67
13.7. Komponenty k údržbě nejen křbových kamen	67-68
13.8. PTFE samolepící těsnící pásy na příruby z expandovaného teflonu	68

13.1. Šňůra bezazbestová skelná - hranatá - pro statické použití za vysokých teplot ($t_{max}=500^{\circ}C$)

S/556	cívka	cca 5 kg	4x4	230,00/1 kg
S/557	cívka	cca 5 kg	6x6	230,00/1 kg
S/558	cívka	cca 5 kg	8x8	230,00/1 kg
S/559	cívka	cca 5 kg	10x10	230,00/1 kg
S/560	cívka	cca 5 kg	12x12	230,00/1 kg
S/719	cívka	cca 5 kg	14x14	230,00/1 kg
S/720	cívka	cca 5 kg	16x16	230,00/1 kg
S/721	cívka	cca 5 kg	18x18	230,00/1 kg
S/722	cívka	cca 5 kg	20x20	230,00/1 kg
S/1832	cívka	cca 5 kg	22x22	230,00/1 kg

Skelná:

- **konstrukce:** čtvercová pletená šňůra skleněná příze
- **složení:** odolnost: max. 500°C
- **teplotní použití:** nízkotlaké těsnění a izolace kotlů, pecí, sporáků, autoklávů, potrubí, kabelů a vzduchotechnických rozvodů



S/612	sada - 2 m	4x4	29,00
S/613	sada - 2 m	6x6	48,00
S/614	sada - 2 m	8x8	70,00
S/615	sada - 2 m	10x10	81,00
S/616	sada - 2 m	12x12	106,00

13.2. Šňůra plochá bezazb. skelná samolepící pro stat. použití za vysokých teplot ($t_{max}=600^{\circ}C$)

S/3886	samolepící	8x2	22,00/1m
S/561	samolepící	10x3	24,00/1m
S/562	samolepící	12x4	28,00/1m
S/563	samolepící	15x4	35,00/1m

Skelná samolepící:

- plochá těsnící šňůra se užívá nejčastěji při usazování žáruvzdorného skla, nebo k utěsnění dvířek kamen, krbů a kotlů.
- speciálně pletená hadička z vysoce kvalitního objemovaného skleněného vlákna, fixovaná do pásky, která nemění tvar
- páska je barevně upravená a pro usnadnění montáže podlepená oboustrannou lepicí páskou
- samolepící vrstva na těsnění pomáhá při montáži
- po vyhoření lepidla je nutné těsnění nalepit kamnářským tmelem odolným vysokým teplotám - např. lepidlo Thermo Glue obj. číslo K1/3881



S/3887	sada 2 m	8x2	50,00
S/617	sada 2 m	10x3	51,00
S/618	sada 2 m	12x4	59,00
S/619	sada 2 m	15x4	86,00

13.3. Šňůra bavlněná - hranatá - s lojovou impregnací pro čerpadla, ventily, atd. ($t_{max}=100^{\circ}C$)

S/564	cívka 0,50 kg	4x4	388,00/1 kg
S/565	cívka 1 kg	5x5	388,00/1 kg
S/566	cívka 2,0 kg	cca 36 m 6x6	388,00/1 kg
S/567	cívka 2,5 kg	cca 34 m 8x8	388,00/1 kg
S/568	cívka 3,0 kg	cca 30 m 10x10	388,00/1 kg
S/569	cívka 3,5 kg	cca 22 m 12x12	369,00/1 kg

Lojová:

- pletená ucpávka z přírodní bavlněné příze, impregnovaná lojem
- možné aplikovat všude tam, kde není dovolena kontaminace grafitem
- vhodná pro utěsnění čerpadel i armatur v potravinářství, vhodná pro pitnou studenou vodu, v barvínách i prádelnách a chemickém průmyslu

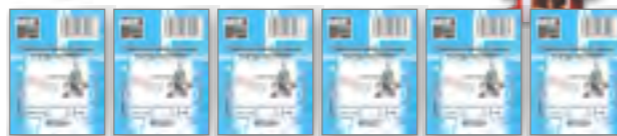

S/3224	sada 1 m	4x4	28,00
S/3225	sada 1 m	5x5	34,00
S/3226	sada 1 m	6x6	43,00
S/3227	sada 1 m	8x8	70,00
S/3228	sada 1 m	10x10	87,00
S/3229	sada 1 m	12x12	110,00

13.4. Šňůra bavlněná s PTFE (teflonovou impregnací) pro čerpadla, ventily, atd. - hranatá - ($t_{max}=280^{\circ}C$)

S/3230	cívka 0,5 kg	cca 22 m 4x4	1944,00/1 kg
S/3231	cívka 2,0 kg	cca 32 m 6x6	1944,00/1 kg
S/3232	cívka 2,5 kg	cca 25 m 8x8	1369,00/1 kg
S/3233	cívka 3,0 kg	cca 20 m 10x10	1369,00/1 kg
S/3234	cívka 3,5 kg	cca 16 m 12x12	1369,00/1 kg

Teflonová:

- pletená ucpávka se skleněnou přízí impregnována PTFE a bezsilikonovým mazadlem
- ucpávka se vyznačuje vynikající teplotní a elastickou stabilitou a pevností v tahu
- impregnace PTFE je vhodná pro odstředivá čerpadla, či armatury
- zvláště vhodná pro chemický farmaceutický či potravinářský průmysl, rafinace ropy i další odvětví průmyslu (pro utěsnění vodních čerpadel - pitná voda, rozpouštědla, čpavek, neutrální roztoky solí, jedlé tuky a oleje atd. (pro náročnější aplikace)



S/3235	sada 1 m	4x4	75,00
S/3236	sada 1 m	6x6	142,00
S/3237	sada 1 m	8x8	238,00
S/3238	sada 1 m	10x10	358,00
S/3239	sada 1 m	12x12	476,00

13.5. Šňůra grafitová impregnovaná - hranatá - pro všeobecné použití ($t_{max}=500^{\circ}C$)

S/570	cívka 0,5 kg	cca 20 m 4x4	609,00/1 kg
S/571	cívka 1,0 kg	cca 23 m 5x5	609,00/1 kg
S/572	cívka 2,0 kg	cca 31 m 6x6	609,00/1 kg
S/573	cívka 2,5 kg	cca 24 m 8x8	437,00/1 kg
S/574	cívka 3,0 kg	cca 20 m 10x10	437,00/1 kg
S/575	cívka 3,5 kg	cca 16 m 12x12	437,00/1 kg

Grafitová:

- pletená ucpávka DIMERPACK 0021 se skleněnou přízí impregnována grafitovým mazadlem s protikorozním účinkem
- vhodná pro všechny aplikace s neutrálními roztoky, oleji, plyny a slabými alkáliemi (též vhodná na páru)
- zvláště vhodná pro chemický farmaceutický či potravinářský průmysl, rafinace ropy i další odvětví průmyslu

13.6. Skelná ucpávka (kulatá) krbových dvířek - ISOTEM 44/T ($t_{max}=500^{\circ}C$)

S/3870	Ø 6	16,50/1m=0,028kg
S/3871	Ø 8	19,00/1m= 0,035kg
S/3872	Ø 10	24,00/1m= 0,053kg
S/3873	Ø 12	32,00/1m= 0,065kg
S/3874	Ø 14	44,00/1m= 0,087kg
S/3875	Ø 16	53,00/1m= 0,100kg

ISOTEM 44/T je kruhový háčkový těsnící provazec bez výplně.
Složení: skleněná E-glass příze s grafitovou lubrikací na povrchu
Teplotní odolnost: max. 500°C
Použití: nízkotlaké těsnění a izolace kotlů, pecí, sporáků, autoklávů, potrubí, kabelů a vzduchotechnických rozvodů.
Tento provazec je velmi měkký, poddajný a vysoce ohebný.

Návin na cívce = 5 kg

S/3876	sada - 2 m Isotem 44/T	Ø 6	36,00
S/3877	sada - 2 m Isotem 44/T	Ø 8	45,00
S/3878	sada - 2 m Isotem 44/T	Ø 10	53,00
S/3879	sada - 2 m Isotem 44/T	Ø 12	61,00
S/3880	sada - 2 m Isotem 46/T	Ø 14	97,00
S/3881	sada - 2 m Isotem 46/T	Ø 16	115,00



Sada šňůra 2 m + lepidlo 20 ml

S/4840	sada - 2 m Isotem 44/T	Ø 6	86,00
S/4841	sada - 2 m Isotem 44/T	Ø 8	91,00
S/4842	sada - 2 m Isotem 44/T	Ø 10	95,00
S/4843	sada - 2 m Isotem 44/T	Ø 12	103,00
S/4844	sada - 2 m Isotem 46/T	Ø 14	122,00
S/4845	sada - 2 m Isotem 46/T	Ø 16	137,00



13.7. Komponenty k údržbě nejen krbových kamen

Lepidlo Thermo Glue

K1/4041 20 ml 109,00



K lepení těsnících šňůr. Odolnost: 1400°C

Žáruvzdorné lepidlo PRODOR GOLD HT

K1/4483 20 ml 59,00



Žáruvzdorné lepidlo PRODOR GOLD HT se používá k nalepení těsnících keramických žáruvzdorných šňůr. Aplikuje se na kovová, nebo litinová dvířka topidla. Maximální teplota použití 1100°C.

KAMNÁŘSKÝ TMEL ČERNÝ

K/4468 kartuše 310 ml 161,00



Pro tmelení prasklin a spár šamotových výplní kamen a krbů, kamen, kotlů, pecí, komínových přírub, kouřovodů, spár otevřených ohnišť apod. Montáže a lepení komínových systémů Schiedel, Prespor a jiných. Opravy prasklin, trhlin a úlomků šamotových výplní. Úplná doba vytvrzení cca 24 hodin v závislosti na teplotě a tloušťce spáry. Po vytvrzení tvrdý.

Grafitová pasta THERMO PASTE

K1/3882 20 ml 195,00



Obsahuje: Jednorázové rukavice a štětec
Dekoraturní černá barva slouží k nátěru litinových kamen a krbů. Dává povrchu černý odstín se stříbrným leskem (Obsahuje grafit).

13.7. Komponenty k údržbě nejen krbových kamen

Tmel kamnářský ohnivzdorný FERMIT 1000°C

K/5297	250g plechovka	89,00
K/5298	500g plechovka	119,00
K/5299	1kg plechovka	149,00
K/5300	310ml kartuše	125,00



NOVÉ *Technické parametry a další informace na e-shopu.*

Tmel kamnářský ohnivzdorný FERMIT SUPER 1300°C

K/5301	310ml kartuše	139,00
--------	---------------	--------

Lepidlo FERMIT ohnivzdorné HT1100°C

K/5302	17ml tuba	55,00
K/5303	310ml kartuše	129,00



NOVÉ *Technické parametry a další informace na e-shopu.*

Keramiká ohnivzdorná malta FERMIT 1600°C

K/5304	1kg kyblík	129,00
K/5305	3kg kyblík	209,00

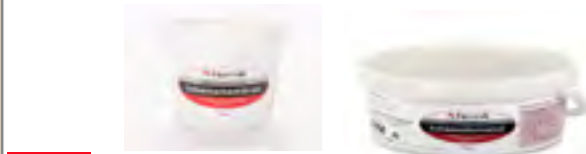

NOVÉ *Technické parametry a další informace na e-shopu.*

Prostředek na údržbu litinových částí FERMIT

K/5306	220ml plastová dóza	186,00
--------	---------------------	--------

GRAFITOVÁ PASTA



NOVÉ *Technické parametry a další informace na e-shopu.*

Odkokovací prášek FERMIT pro pece, kamna a krby

K/5307	900g plastová dóza	165,00
--------	--------------------	--------



NOVÉ *Technické parametry a další informace na e-shopu.*

13.8. PTFE samolepící těsnící pásky na příruby UNIFLEXON z expandovaného teflonu

S/4910	5x2mm	45,60/1m
S/4911	7x2,5mm	72,40/1m
S/4912	10x3mm	88,65/1m
S/4913	12x4mm	111,29/1m
S/4914	14x5mm	158,95/1m
S/4915	17x6mm	211,25/1m
S/4916	20x7mm	258,35/1m



NOVÉ

14.10. Speciální těsnící materiály a prostředky	69
14.1. Těsnící materiály pro SOLÁRNÍ SYSTÉMY NA OHŘEV TUV	70
14.3. Tekutá těsnění	70
14.4. Těsnící vlákna	70
14.5. Instalátorské konopí	71
14.6. Těsnící pasty	71
14.7. Maziva; detekce; impregnace; antikorozní ochrana; tavidla a čistič trubek; filcový pás	71
14.8. Tmely a lepidla	73
14.9. Lepící pásky a folie	74

14.10. Speciální těsnící materiály a prostředky

Grafitová těsnící hmota do 300°C

K1/5118	FLEXOPERM grafitová hmota 500g	344,00
---------	--------------------------------	--------



NOVÉ *Technické parametry a další informace na e-shopu. Při teplotách nad 160°C použijte ALU konopí dle normy DIN 2999.*

Speciální hliníkové konopí na vysoké teploty

K1/5119	ALU konopí - jemné 325g	928,00
K1/5120	ALU konopí - hrubé 325g	1045,00



NOVÉ

Těsnící hmota na vysoké teploty a tlaky do 160°C /15bar

K1/5121	HOCHDRUCK-FERMIT plechovka 500g	160,00
---------	---------------------------------	--------



NOVÉ *Technické parametry a další informace na e-shopu. DIN 2999.*

Těsnící tekutá hmota na drobné praskliny

K1/5122	3D-KITT láhev 1kg	275,00
K1/5123	3D-KITT kanystr 2kg	639,00

NOVÉ *Technické parametry a další informace na e-shopu. Na opravu drobných prasklin v radiátorech, ohřivačích, čerpadlech atd.*



Čistič hořáků

K1/5124	sprej 500ml	155,00
---------	-------------	--------



NOVÉ *Technické parametry a další informace na e-shopu.*

Odkokovací přípravek pro spalovací komory

K1/5125	lahev s rozprašovačem 500ml	199,00
---------	-----------------------------	--------



NOVÉ *Technické parametry a další informace na e-shopu.*

Detektor netěsností

K1/5143	sprej 400ml	115,00
---------	-------------	--------

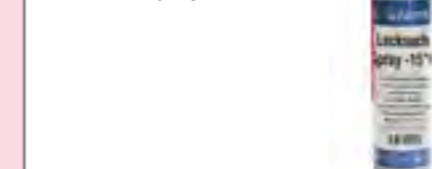

NOVÉ *Technické parametry a další informace na e-shopu.*

Spreje FERMIT na ochranu kovových povrchů

K1/5308	hliníkový sprej 400ml	174,00
K1/5309	měděný sprej 400ml	208,00
K1/5310	zinkový sprej šedý 400ml	193,00
K1/5311	antikorozní voskový sprej 400ml	193,00

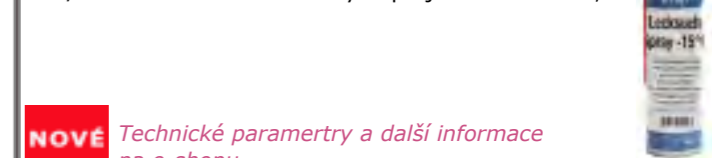

NOVÉ *Technické parametry a další informace na e-shopu.*

14.1. Těsnící materiály pro SOLÁRNÍ SYSTÉMY NA OHŘEV TUV

Ploché těsnění převl.matic - TEFLON: -70°C až + 250°C		Ploché těsnění - TEMABOARD: -40°C až + 450°C	
F3/2147 1/2" 18,5x9,6	4,50	F3/3863 1/2" 18,5x9,6	3,50
F2/85tef 3/4" 24x15	5,90	F3/3864 3/4" 24x15	3,90
F3/341tef 1" 30x20x2	7,90	F3/3865 1" 30x20x2	4,50

Teflonová páska na vodu
T1/3866 12x12mmx0,1 143,00

Max.teplota 260°C



SOLAR - FERMIT tekuté těsnění
K1/5092 250 g plechovka 345,00

Teplotní rozsah +160°C
Max.tlak: 15 barů
Použití s konopím.
Netvrdnoucí
Okamžité utěsnění



14.2. Teflonové pásky

T1/355 voda, topení 12mmx12mmx0,076 10,50	T1/356 voda, topení, plyn 12mmx12mmx0,1 16,00
T1/2003 voda, topení, plyn 12 mmx12 mx0,1 mm 31,00	T1/468 voda, topení, plyn 19 mmx15 mx0,2 mm 45,00
T1/2004 voda, topení, plyn 19 mmx15 mx0,2 mm 78,00	

Made in Italy. Atest na plyn u T1/2003. DVGW dle EN 751-3.

Made in Italy. Atest na plyn u T1/2004. DVGW dle EN 751-3.

14.3. Tekutá těsnění

SISEAL - tekuté těsnění K1/471 50 g 240,00 K1/472 100 g 376,00 K1/499 250 g 821,00	IDEALBLOCK - tekuté těsnění K1/748 50 ml 269,00 K1/749 100 ml 307,00 K/2002 250 ml 836,00
--	---

Tmel SISEAL je registrován v systému GAS s.r.o pod číslem 0020/2001 a je schválen hlavním hygienikem ČR pro pitnou vodu. Elastické těsnění odolné tlaku, vibracím a teplotám -55°C až 130°C, pro tlak 1 MPa.

Tekutý těsnící tmel na kovové závitů pro rozvod studené a teplé vody, plynná paliva 1., 2. a 3. třídy (zemní plyn, propan-butan), ropné látky, oleje, chladiva. Certifikát EN-751-1. -55°C až 130°C tlak, atest DVGW.

FERMITAN - tekuté těsnění K1/5093 75ml do150 °C topení 359,00 K1/5094 75ml do110 °C pitná voda 359,00	MACFILET - tekuté těsnění K1/474 42 ml 245,00
--	---

NOVÉ Technické parametry a další informace na e-shopu.

Tekuté těsnění pro vodu, plyn, naftu, LPG, benzin a průmyslové tekutiny. Elastické těsnění odolné tlaku, vibracím a teplotám -5°C až + 175 °C.

FERMITOL - tekuté těsnění pryskyřicové užitková voda
K1/5095 125g lahvička se štětcem 245,00

Teplotní rozsah +130°C
Max.tlak: 4 bary
Použití s konopím i bez.
Okamžité utěsnění
Další informace na e-shopu.



14.4. Těsnící vlákna

LOCTITE 55 - závitové těsnění K1/752 50 m 125,00 K1/753 160 m 322,00	TANGIT UNI-LOCK K1/750 20 m 121,00 K1/751 80 m 274,00 K1/4454 180 m 429,00
---	--

Teflonový provázek na utěsnění pitné vody, plynu atd. ČSN EN 751- 2. Plyn: -20°C až + 70° C do 0,50 MPa. Pitná voda: do 95°C a 1,6 MPa. Horká voda: do 130°C a 0,7 MPa. Atesty: ČSN EN 751-2, KTW, DVGW. SLEDUJTE SLEVY NA E-SHOPU

Polyamidové vlákno pokryté inertní ochrannou pastou. Schváleno na zemní plyn, propanbutan (pouze plyn), vzduch a pitnou vodu. Bílé vlákno. Teplotní odolnost -20 až +130°C. Schváleno ministerstvem zdravotnictví ČR pro pitnou vodu do 85 °C. Odpovídá normě EN751-2. SLEDUJTE SLEVY NA E-SHOPU

TWINEFLON
K/1824 175 m 423,00

Dynamické závitové těsnění ze 100% teflonu. Svůj tvar přizpůsobuje během instalace. Vytváří v závitě P.T.F.E. vrstvu v přesně požadované tloušťce. Odolné vůči všem známým chemikáliím, kapalinám, rozpouštědlům, palivům, olejům, plynům a kyselinám. Zůstává stabilní pro teploty od -200 °C do +240 °C.



MINIVAL - těsnící teflonová šňůra
K1/2005 100 m 342,00
-200°C až+280°C



Teflonová nit 150m
K/4879 150 m 188,00

Nit v praktickém plastovém pouzdře, pro izolaci šroubových spojů - instalatérské práce, velmi dobře kopíruje závit a tím lépe vytváří izolační vrstvu pro šroubové utěsnění.



Teflonová nit EXTOL 150m
K/5096 150 m 239,00

NOVÉ



14.5. Instalatérské konopí

Balené - velmi jemné

K1/359 25 g 9,80
K1/358 50 g 13,90
K1/357 100 g 23,00
K1/470 200 g 43,00
K1/4343 300 g 74,00
K1/469 1 kg 191,00
K1/2094 15 kg 2723,00



Rolky konopí - provázek

K1/3359 50 g 21,00
K1/3360 100 g 32,00

100% lněné vlákno ve tvaru provázku. Snadnější manipulace a aplikace, podobně jako u LOCTITE.



14.6. Těsnící pasty

LOCHER PASTA

K1/2006 250 g tuba 173,00
K1/4396 400 g plechovka 315,00

Těsnící pasta na závitové spoje. Používá se společně s konopím při instalaci plynovodů, rozvodů pitné vody, TUV a ústředního vytápění. Vhodná pro kov i PVC. -20° C až +130° C, tlak 16 bar.



HERMETICKÁ PASTA - náhrada fermeže pro vodu
K1/755 460 g 99,00

Těsnící pasta pro kovové závitové spoje společně s konopím nebo akrylickým vláknem. Použití: pitná voda, horká voda, vzduch, oleje atd. pro -20°C až 80°C



Pasta na konopí
K/2844 150 g 111,00

Náhrada fermeže. Atest DVGW a EN 751-2. Použití: pro plyn, pitnou vodu a topeniářské systémy. Max. teplota: 135°C



INSTALAČNÍ SADA
K1/1211 173,00

Obsahuje 60g konopí a 150g těsnící hermetické pasty



EXTRA GAS - na plyn
K1/2008 460 g 123,00

Těsnící pasta na konopí - těsnící pasta na závitové spoje. Plyn.



NEOFERMIT - těsnící tmel

K1/4997 150 g tuba 103,00
K1/4998 325 g tuba 185,00

Těsnící pasta na závitové spoje. Používá se společně s konopím při instalaci plynovodů, rozvodů pitné vody, TUV a ústředního vytápění. Vhodná pro kovové závitové spoje -20° C až +130° C.



NOVÉ

14.7. Maziva; detekce; impregnace; antikorozní ochrana; tavidla a čistič trubek; filcový pás

LUKOSAN M14 - na armatury pitná voda
K1/2037 70 g 175,00

Silikonová mazací pasta pro mazání kohoutů, mosazných vršků ventilů a šoupat



ULITH - mazadlo na HT

K/2849 150 g 49,00
K/2850 250 g 61,00
K/2851 500 g 91,00

Mazadlo pro umělohmotné trubky. Nedráždí pokožku, biologicky rozložitelné.



FERMIT - silikonové mazadlo na armatury pitná voda

K/5097 3g sáček 22,00
K/5098 7g tuba 45,00
K/5099 23g tuba 79,00
K/5100 60g tuba 149,00

Silikonová mazací pasta pro mazání kohoutů, mosazných vršků ventilů a šoupat, O kroužků, ATEST pitná voda

















NOVÉ











FERMIT - mazivo na plynové instalace
K/5101 20g tuba 89,00

Mazací pasta pro plynové armatury, kohouty, membrány a pryžové díly. ATEST DVGW, norma DIN EN 377



NOVÉ

<p>Grafitová pasta GRAFITOL (- 15°C do 160°C) K1/4794 tuba 250 ml 149,00</p> <p><i>Speciální vazelína s vysokým obsahem grafitu. Zajišťuje stálé promazání kohoutů a ventilů na páru, vodu a plyn. Pro svůj vysoký bod tání a odolávání tlaku je ideální pro mazání armatur, ventilů, kohoutů, pump, přírubových těsnění, závitů. Pasta dobře odpuzuje vodu a těsnění prodlužuje životnost.</i></p> 	<p>Mazací tuk BIO PAN OIL K1/4800 dóza s víčkem 80 ml 143,00</p> <p><i>Netoxické, biologicky odbouratelné plastické maziwo na bázi řepkového oleje. Zlenou barva a velmi dobrá odolnost vůči vodě. Vhodný na: ložiska bicyklů, elektromotorů, domácích spotřebičů, pro mazání odpružených vidlic, optiku a elektrotechniku apod.</i></p> 
<p>Silikonová vazelína PAN OIL K1/4801 tuba 5 ml 71,00 K1/4802 tuba 30 ml 143,00</p> <p><i>Vynikající mazací a konzervační vazelína. Excelentní nízkotuhnoucí a dielektrické vlastnosti. Fyziologicky inertní, nedráždí pokožku. Vysoce vodoodpudivá, zabraňující korozi.</i></p> 	<p>Silikonová vazelína s PTFE PAN OIL K1/4803 tuba 30 ml 161,00</p> <p><i>Vynikající mazací a konzervační vazelína PAN OIL. Excelentní nízkotuhnoucí a dielektrické vlastnosti. Fyziologicky inertní, nedráždí pokožku. Vysoce vodoodpudivá, zabraňující korozi. Výborné separační účinky, chemická a tepelná odolnost.</i></p> 
<p>Silikonový olej 100% PAN OIL K1/4804 kapátko 80 ml 179,00 K1/4805 houbička 80 ml 197,00 K1/4806 sprej 150 ml 251,00 K1/4807 kapátko 250 ml 341,00</p> <p><i>Silikonový olej neředěný, 100% čistý. Mazací a impregnační olej.</i></p> 	<p>Olej WAX s PTFE PAN OIL K1/4808 klíčenka 12 ml 71,00 K1/4809 sprej 150 ml 269,00</p> <p><i>Super kvalitní mazací a konzervační olej na řetězy bicyklů, ostatní mechanismy a kovy. Obsahuje vosk a PTFE (suché mazivo, teflon).</i></p> 
<p>Olej J22 PAN OIL K1/4810 kapátko 80 ml 89,00 K1/4811 sprej 150 ml 179,00</p> <p><i>Univerzální ropný odparafinovaný olej s dobrou oxidační stálostí. Má dobré mazací a konzervační vlastnosti.</i></p> 	<p>Impregnace K1/4816 sprej 150 ml 215,00</p> <p><i>Jedinečný impregnační přípravek na dokonalou ochranu proti vodě a vlhkosti. Vytváří vodoodpudivý vodotěsný a paropropustný film. Neucpává póry, a tak materiál „dýchá“ a zůstává pružný a pevný, usnadňuje čištění.</i></p> 
<p>Olej S MOS2 K1/4814 sprej 150 ml 233,00</p> <p><i>Uvolňuje a maže zkorodované spoje. Vytváří suchou protikorozní vrstvu. Odstraňuje vrzání, vytěsňuje vodu a rozpouští silnou mastnotu a karbon.</i></p> 	<p>ELASKON K1/4815 houbička 80 ml 106,00</p> <p><i>Vynikající konzervační a impregnační prostředek na ošetření výrobků z kůže. Svým přírodním složením dokonale konzervuje, snižuje oděrnost, udržuje pružnost, vláčnost a vodoodpudivost. Není vhodný pro světlé a velurové usně. Dodává se v neutrální barvě.</i></p> 
<p>Olej na řezání závitů K/2854 400 ml 281,00</p> <p><i>Atest DVGW. Potravinám nezávadná, antikorozi. Kombinace přírodních olejů. Chladicí vlastnosti při vrtní, řezání, frézování atd. Smí se používat i pro pitnou vodu a potrubní systémy v potravinářském průmyslu!</i></p> 	<p>Detekční sprej K/2853 400 ml s ochranou proti korozi 115,00</p> <p><i>Prostředek na zjišťování netěsností v tlakových potrubích a nádobách všeho druhu - plyn, voda, topení, vzduch.</i></p> 
<p>FLUGEL K1/1214 100 g 283,00</p> <p><i>Tavidlo pro pájení mědi. Tavidlo se nanese na oba protikusy: trubku i tvarovku. Odpadá manuální čištění - vyčistí měď chemicky!</i></p> 	<p>Čistící rouno na kovové trubky K/2856 60x130 mm 10ks 100,00</p> <p><i>Velmi dobrá kvalita</i></p> 
<p>Filcový pás K/4340 instalatérská bandáž bílá 7cmx10m 250g/m2 26,50</p> <p>NOVÉ</p> 	<p>Filcový pás prošíty K1/838 tepelná izolace 7cmx10m 19,00</p> 

<p>14.8. Tmely a lepidla</p> <p>NOVOLEP (PVC) - lepidlo K/2015 130 ml tuba 46,00</p> <p><i>Speciální lepidlo určené na lepení tvrdého PVC Novoduru, zejména na lepení rour a tvarovek vodovodních odpadů, tzv. vnitřní kanalizace.</i></p> 	<p>DYKA - lepidlo K/2013 125 ml 118,00 K/2014 250 ml 196,00</p> <p><i>Lepidlo na bázi methylethylketonu a tetrahydrofuranu pro lepení odpadního potrubí PVC bez tlaku. Skladování od 5-25°C.</i></p> 
<p>INSTAL FIX lepidlo na PVC K/4467 130 ml tuba 63,00</p> <p><i>Pro lepení trubek a armatur z tvrdého PVC (novoduru), montáž vodovodních odpadů nebo i lepení měkkého PVC - linolea.</i></p> 	<p>SIGA PREN K/2016 130 ml tuba 124,00</p> <p><i>Lepidlo chloroprénové (na TUBEX).</i></p> 
<p>FERMITAC - lepidlo na PVC-U K/5102 125 ml nádobka 115,00 K/5103 250 ml nádobka se štětcem 155,00 K/5104 500 ml nádobka se štětcem 237,00</p> <p>NOVÉ <i>Technické parametry a další informace na e-shopu.</i></p> 	<p>FERMITAC - čistící prostředek před lepením PVC K/5105 125 ml nádobka 115,00</p> <p>NOVÉ <i>Technické parametry a další informace na e-shopu.</i></p> 
<p>SUPER GLUE sekundové lepidlo na PVC a PRYŽ K/4471 3 g tubička 13,00</p> <p><i>Pro lepení tvrdého PVC, pryže, kovů, skla, profilů z APTK-EPDM pro zasklívání a vzájemné kombinace těchto materiálů. Lepení O kroužků z pryžového těsnění apod.</i></p> 	<p>Lepidla na pryže CYBERBOND K/2429 pryž NBR 261,00 K/2430 silikon MVQ 774,00</p> <p><i>Kyanakrylátová vteřinová lepidla - super lepidla - jsou to rychle vytvrzující jednosložková lepidla. Použití v průmyslové výrobě, ale často také v domácnostech.</i></p> 
<p>DRIP-STOP K/1495 65 g 241,00</p> <p><i>Tmel k utěsnění netěsností na kovové materiály (tmel důkladně prohněte v prstech, tím se spustí chemická reakce a zaleptá místo netěsnosti, tmel tvrdne po několika minutách)</i></p> 	<p>Instalatérský opravný tmel K/2847 500 g 119,00</p> <p><i>STÁLOPLASTICKÁ těsnící hmota. Například pod WC mísy, umyvadla. Vysoká lepicost. Trvale elastická hmota. Vodotěsná. UV odolnost. Vnitřní i venkovní použití. Nešpiní ruce. Dobrá přilnavost k dřevu, sklu, emailu a glazurovaným obkladem.</i></p> 
<p>TEKADOM - aquakit K/2036 57 g 232,00</p> <p><i>Dvosložková epoxidová hmota na rychlé opravy i ve vlhkém prostředí. K těsnění spár, prasklin, průsaků u radiátorů, expanzních nádrží, palivových čerpadel, nádrží chladičů atd.</i></p> 	<p>WD-40 UNIVERZÁLNÍ MAZIVO sprej K/4458 100 ml 104,00 K/4459 250 ml 155,00 K/4444 450 ml 249,00</p> <p><i>Univerzální mazivo WD-40 má lepší vlastnosti než běžná lehká maziva, penetrační oleje, antikorozi přípravky, přípravky na vytěsnění vlhkosti, čištění kovů, silikonové spreje a řadu dalších, má univerzální použití.</i></p> 
<p>BUTYLPLAST K/3183 600 ml 213,00</p> <p><i>Jednosložkový těsnící tmel určený na utěsnění venkovních spár montovaných staveb. Šířka tmele-né spáry může být v rozmezí 15-40mm.</i></p> 	<p>Guma na sanitární keramiku K/3993 šedá 302,00</p> <p><i>K odstraňování kovových stop „otěrů“ na sanitární keramice.</i></p> 
<p>Butylenový tmel šedý Silver line K/4477 kartuše 310 ml 98,00</p> <p><i>Pro tmelení a vyplňování spár v kameni, betonu, dřevu a cihelném zdivu. Spárování a dotmelování klem-přířkových prvků, odpadů a kanalizace</i></p> 	<p>Butylenový tmel stavbařský šedý K/4469 kartuše 310 ml 98,00 K/4470 salám 600 ml 148,00</p> <p><i>Pro tmelení a vyplňování spár v kameni, betonu, dřevu a cihelném zdivu. Spárování a dotmelování klem-přířkových lemů okolo komínů, atik apod.</i></p> 
<p>KAMNÁŘSKÝ TMEL ČERNÝ K/4468 kartuše 310 ml 161,00</p> <p><i>Pro tmelení prasklin a spár šamotových výplní kamen a krbů, kamen, kotlů, pecí, komínových přírub, kouřovodů, spár otevřených ohnišť apod. Montáže a lepení komínových systémů Schiedel, Prespor a jiných. Opravy prasklin, trhlin a úlomků šamotových výplní.</i></p> 	<p>Lepidlo - tekuté hřebíky MAMUT GLUE K/4481 tuba 25 ml 70,00</p> <p><i>Tekuté hřebíky - pro mimořádně odolné lepené spoje již s maximální počáteční pevností. Přilepí i těžké předměty k podkladu, bez nutnosti fixace lepeného spoje. Nahrazuje hřebíky, šrouby a nýty.</i></p> 

14.9. Lepicí pásky a folie

<p>Páska FERMITAPE samozatavovací opravná N/5108 25 mmx3 m 129,00</p> <p><i>Izolační a těsnící, stále plastická, odolná vůči chemikáliím, vodě a UV záření. -40 °C až 130° C.</i></p> <p>NOVÉ Více informací na našem e-shopu.</p> 	
<p>Páska lepicí hliníková N/1767 50 mmx10 m PROFÍ 80,00</p> 	<p>Páska samovulkanizační N/1788 19 mmx5 m 45,00</p> <p><i>Izolační a těsnící, stále plastická, odolná vůči chemikáliím, odolná vodě a UV záření. -40 °C až 100° C.</i></p> 
<p>Páska lepicí univerzální Duct tape N/2566 38 mmx50 m 153,00 N/2567 55 mmx50 m 164,00</p> <p><i>Textilní výstuha, vysoká lepidlost, extra pevná.</i></p> 	<p>Univerzální páska s textilí K/2852 50 mmx50 m 168,00</p> 
<p>Páska lepicí ALU folie 0,06mm PROFÍ vyztužená vlákny N/2586 50 mmx50 m 364,00</p> <p><i>Teplotně vysoce odolná, utěsnění klimatizací, kotelen, kamen, atd.</i></p> 	<p>Páska samozatahovací pro izolace potrubí N/2572 30 mmx33 m 96,00 N/2573 38 mmx33 m 130,00 N/2574 50 mmx33 m 167,00</p> 
<p>Páska lepicí ALU folie 0,06 mm a 0,125 mm PROFÍ N/2581 50 mmx50 mx0,06 143,00 N/2582 75 mmx50 mx0,06 258,00</p> <p><i>PROFI páska z čistého hliníku</i></p> 	<p>Páska lepicí ALU folie 0,051 mm N/2575 50 mmx50 m 47,00 N/2578 50 mmx100 m 109,00 N/2579 75 mmx100 m 155,00</p> 
<p>Páska silikonová samofixační N/4706 25mm x 3,3m 199,00</p> <p><i>na nouzovou opravu zahradních a vzduchových hadic, hadic k pračce nebo myčce, vodovodního potrubí a izolace odpadů, vhodná jako omotávka rukojeti pracovního a sportovního nářadí, jako izolační páska pro kabely a elektroinstalace.</i></p> 	<p>TUBEX izolační fólie za radiátory N/4738 500 mm x 2 mm role 5m 249,00</p> 
<p>Oboustranná samolepicí páska N/4739 38 mm x 5 m 15,90 N/4798 50 mm x 5 m 26,00 N/4799 50 mm x 10 m 32,90</p> 	<p>Protiskluzná samolepicí páska N/4769 19mm x 61 mm bal. 5ks 147,00</p> <p><i>S vysokou lepidlostí ke kameni, dřevu a mramoru nejen pro interiér. Zabraňuje podklouznutí na hladkých schodišťových stupních, při namrznutí povrchu nebo po dešti. Konce pásky jsou elegantně ukončeny zaoblením.</i></p> 

15.1. Dávkovače tekutého mýdla	76
15.2. Držáky toaletního papíru a WC štětky	76
15.3. Pomocníci pro hygienu - invalidní program	76
15.4. Vložky do pisoárů, čisticí tablety a předložky	77
15.5. Čisticí prostředky a výrobky REINEX - Made in Germany	77
15.6. WC kartáče	78

15.1. Dávkače tekutého mýdla

S/2936	zápustný kov nerez	345,00	
S/5023	dávkač mýdla CHROM	259,00	
S/5024	dávkač mýdla NEREZ/CHROM	549,00	

15.2. Držáky toaletního papíru a WC štětky

S/4113	držák toal. papíru plast	45,00	
S/4401	držák toal. papíru plast/kov	169,00	
S/4402	držák toal. papíru plast	129,00	

S/3358	držák toal. papíru CHROM	246,00	
S/4403	držák toal. papíru mosaz CHROM	249,00	
S/4404	držák toal. papíru mosaz CHROM	269,00	

S/5021	držák toal. papíru mosaz CHROM	299,00	
S/5022	držák s wc štětkou CHROM	445,00	
S/5025	držák s wc štětkou NEREZ/CHROM moderní DESIGN	958,00	

S/5026	jednoháček ms/CHROM	176,00	
S/5027	dvojháček ms/CHROM	249,00	
S/5028	dvojháček ms/CHROM	268,00	
S/5029	mýdlenka sklo ms/CR	243,00	

15.3. Pomocníci pro hygienu - invalidní program

S/4132	madlo 40cm mosaz/chrom + mýdlenka	634,00	
S/4131	vanové sedátko PLAST/KOV nosnost 150kg nastavitelná šíře 42-65cm využití na všechny velikosti běžných van	513,00	
S/4409	madlo 30cm	314,00	
S/4410	madlo 45cm	345,00	
S/4133	madlo 40cm mosaz/chrom, lomené	535,00	
830418	madlo 45cm mosaz/chrom, lomené	546,00	

15.4. Vložky do pisoárů, čisticí tablety a předložky

Vložka do pisoáru s vůní oboustranná účinnost 30dní

S/5052	Honeysuckle, květ Zimolezu čirá	116,00
S/5053	Citrus žlutá	116,00
S/5054	Bavlníkový květ modrá	116,00
S/5055	Kiwi, grep červená	116,00

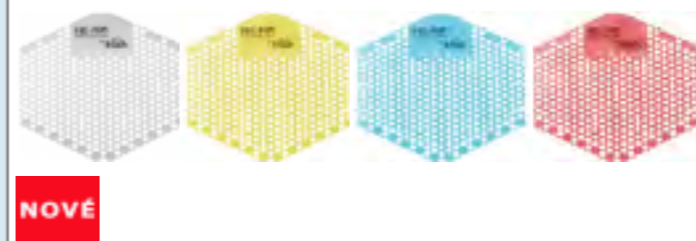

Vložka do pisoáru s vůní oboustranná účinnost 30dní

S/5062	Okurka meloun zelená	140,00
S/5063	Mango oranžová	140,00
S/5064	Bavlníkový květ modrá	140,00
S/5065	Kiwi, grep červená	140,00



Vložka do pisoáru s vůní vinylová účinnost 30dní

S/1018	bílá Cherry třešeň	59,00
S/5060	modrá Buble gum žvýkačka	59,00
S/5061	červená Cherry třešeň	59,00

Vonné pisoárové tablety

S/2238	FRESH AIR	42,00
--------	-----------	-------

Vonné a čisticí tablety k volnému položení nebo jako náhrada do sítka. Účinek cca 30 dnů nebo 1200 spláchnutí.

Pohlčovač vlhkosti Clean home

K/1700	komplet 650 g	218,00
K/1701	komplet 1300 g	395,00
K/1702	náhradní náplň 350 g	110,00
K/1703	náhradní náplň 1000 g	190,00

Vložka do pisoáru s vůní 2ks oboustranná účinnost 30dní

S/5056	Honeysuckle, květ Zimolezu čirá	252,00
S/5057	Citrus žlutá	252,00
S/5058	Bavlníkový květ modrá	252,00
S/5059	Kiwi, grep červená	252,00

Cena za 2 KS



Sítka do pisoáru „3 v 1“

S/1926	fresh air	92,00
--------	-----------	-------

Ohebné sítko s vonnou tabletou deodorální účinek cca 30 dnů

Pisoárové tablety Fresh 40ks

S/2233	Floral (květy)	239,00
--------	----------------	--------

Vonné a čisticí tablety k volnému položení nebo jako náhrada do sítka. Účinek cca 30 dnů nebo 1200 spláchnutí.

Tableta do WC nádrže

S/2231		49,00
--------	--	-------

Čisticí a vonná tableta, obsahuje detergenty. Účinek až 1200 spláchnutí

15.5. Čisticí prostředky a výrobky REINEX - Made in Germany

REINEX Rohr Frei

K1/1212	čistič sifonů a potrubí 1kg	162,00
---------	-----------------------------	--------

Obsahuje Alu kuličky pro 100% účinnost. Vyrobeno v Německu. Skutečně funkční! Odzkoušeno!

REINEX WC Reiniger Pulver











K1/2431	čisticí a dezinfekční 1kg prostředek WC, pisoárů a sanitární keramiky	94,00
---------	---	-------

Účinný sypký přípravek k čištění a udržování WC nebo pisoárů. Působí samostatně s aktivní silou, odstraňuje vodní kámen, rez a zaslé nečistoty.

REINEX Abfluss Reiniger

K1/3355	tekutý čistič dřezových odtoků 1l	74,00
---------	-----------------------------------	-------

Přípravek je vhodný k pročištění a udržování odtoků a sifonů, van, umyvadel a dřezů.

15.6. WC kartáče	
WC souprava KLASIK S/2706 bílá 60,00 	WC souprava perleťová S/4390 bílá 51,00 S/2708 barevná 51,00 
WC souprava vysoká závěsná S/2709 bílá 81,00 S/2710 barevná 81,00 S/4397 černá 81,00 	WC kartáče S/2711 Ø 70 27,00 S/2712 Ø 80 27,00 S/2713 Ø 80 dvojitý s kartáčem pod okraje mísy 46,00 S/3354 LUX dvojitý s kart. pod okraj 74,00 
WC souprava LUX perleť S/4391 bílá 65,00 	WC souprava S/4392 MIX barev 51,00 
WC souprava rohová barevná S/4393 mix barev 51,00 	WC vložka dětská MIX barev S/4399 mix barev 89,00 
WC souprava DELUXE S/3925 nerez 164,00 S/4398 náhradní štětky 2ks 79,00 	WC kartáč barevný MIX barev S/4400 Ø 80 mm mix barev 27,00 
	Sáčky pro odpadkové koše S/3929 60 litrů, 35 mikronů 50 ks v návínu 37,00 S/3930 120 litrů, 40 mikronů 20 ks v návínu 105,00 

16.1. WC napouštěcí a vypouštěcí ventily SAM HOLDING + ND	80
16.2. WC napouštěcí a vypouštěcí ventily ALCAPLAST + ND	81
16.3. WC napouštěcí a vypouštěcí ventily FALCON + ND	82
16.4. WC napouštěcí ESSETI	82
16.5. WC napouštěcí a vypouštěcí ventily ROCA v keramice JIKA (LYRA 241, 242) + ND	83
16.6. WC napouštěcí GEBERIT AP + ND	83
16.7. Splachovací nádržky SAM HOLDING + ND	84
16.8. Splachovací nádržky ALCAPLAST + ND	84
16.9. Splachovací nádržky FALCON + ND	84
16.10. WC sedátka SAM HOLDING + ND	85
16.11. WC sedátka ALCAPLAST + ND	86
16.12. WC sedátka MKW - made in Slovakia + ND	86

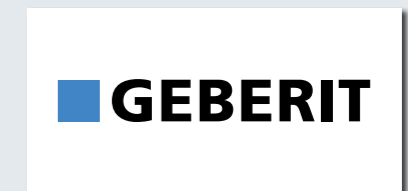
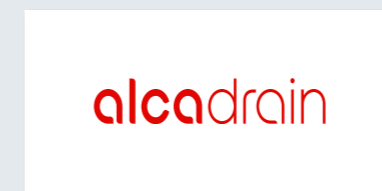













16.1. WC napouštěcí a vypouštěcí ventily SAM HOLDING + ND

S/953 nap. ventil spodní T-2442 1/2" 175,00	S/954 nap. ventil boční T-2443 1/2" 175,00
S/955 nap. ventil boční P-2446EF 1/2"/3/8" universální plast závit 165,00	S/956 vyp. ventil úsporný T-2450/I , dvoupolohový 278,00 pro nádržky T-2448, 2450, 2454, 2454S
S/5076 nap. ventil boční P-2448F 3/8" 195,00	S/4240 vyp. ventil T-2466A/I 250,00 STOP systém pro P-2466, P2466A, P 2466B
S/2462 vyp. ventil TE-4549B/I 325,00	S/4241 vyp. ventil T-2466B/I 250,00 dvoupolohový pro P 2466B
S/2463 vyp. ventil TE-4549P/I 392,00	S/2471 náhr. trubka T-2450/I-06 71,00
S/2464 vyp. ventil TE-4543B/I 325,00	S/2465 vyp. ventil TE-4543P/I 392,00
S/2466 vypouštěcí ventil P-4552/I 543,00	S/4886 sada součástek T-2443 X 98,00
S/967 matice k plováku T-2439-02 26,00	S/963 rovná T-2450/IV s kolébkou 86,00
S/968 matice k plováku T-2442-02 16,00	S/965 vyhnutá T-2431/IV s kolébkou 85,00
S/970 WC komplet T-2439-X 172,00	S/2862 tlačítko WC bílý TE-4543A/I-30 72,00
S/969 knoflík WC k táhlu bílý 78,00 TE-4549B/I-30 + vložka	S/2863 tlačítko WC chrom 138,00 TE-4543APM/I-30
S/2861 knoflík WC k táhlu chrom 152,00 TE-4549P/I-30 + vložka	S/971 odpadní ventil náhradní 90,00 2431/II-01 (T-2450-11)
S/2864 tlačítko WC bílý 79,00 TE-4343B/I-30	
S/2865 tlačítko WC chrom 160,00 TE-4343P/I-30	

16.2. WC napouštěcí a vypouštěcí ventily **alcadrain** + náhradní díly

A/927 A17 spodní 1/2" plast závit 167,00	A/2474 A150 boční 1/2" plast závit 167,00
A/2473 A17 spodní 3/8" plast závit 167,00	A/2475 A150 boční 3/8" plast závit 167,00
A/5074 A18 spodní 1/2" kov závit 275,00	A/5072 A150 UNI universální plast z. 182,00
A/5075 A18 spodní 3/8" kov závit 275,00	<i>pro keramické nádržky</i>
<i>pro keramické splachovací nádržky</i>	alcadrain
A/2049 A150P boční 1/2" plast závit 167,00	A/2051 A160 boční 1/2" kovový závit 276,00
A/2050 A150P boční 3/8" plast závit 167,00	A/2052 A160 boční 3/8" kovový závit 276,00
<i>pro plastové splachovací nádržky</i>	A/5071 A160P boční 3/8" kovový závit 259,00
alcadrain	A/5073 A160UNI universální kov závit 388,00
A/2870 sada dílů P0034 k CH 11 59,00	<i>pro keramické nádržky</i>
A/2871 páka+špalík P00031 17,00	alcadrain
A/928 A2000 univerzální STOP tlačítko 390,00	A/2868 náhradní tlačítko V0011 109,00 k A2000
A/929 A08A s dvoutlačítkem 478,50	alcadrain
A/2869 náhradní tlačítko V0088 155,00 k A04 a A08	A/4242 A05 se STOP tlačítkem 429,00 zvýšený
A/2053 náhradní tlačítko V0296 129,00 k A08A	A/4243 náhradní tlačítko P0014 110,00 k A05
alcadrain	alcadrain
A/2476 A06 ventil 365,00 pro A100/101/102	A/930 A03A 230,00 pro vysoko položenou nádrž SAM Myjava bez výpusti
alcadrain	alcadrain
A/2478 A03 230,00 pro vysoko položenou nádrž	A/2477 A02 230,00 pro nízko položenou nádrž
alcadrain	alcadrain
A/2479 A07 375,00 pro nízko položenou nádrž A93	A/4456 sada náhrad. dílů P0035 46,00 pro napouštěcí ventily A15; A16 a A17 ALCAPLAST
alcadrain	alcadrain





16.3. WC napouštěcí a vypouštěcí ventily **FALCON** + ND

F/933 nap. ventil boční 1/2" TNV-4B 190,00 F/2518 nap. ventil boční 3/8" TNV-4B 190,00		F/934 nap. ventil spodní 1/2" TNV-2S 217,00 F/2519 nap. ventil spodní 3/8" TNV-2S 217,00	
F/2520 FN01 3/6l, tlač. bílá 456,00 F/2521 FN01 3/6l, tlač. chrom 486,00		F/4040 FN03 3/6l, tlač. chrom 369,00	
<i>Do keramických nádrží s otvorem ve víku nádrže Ø20 - 47mm, výpustním otvorem Ø60 - 70mm a vnitřní výškou nádrže 360 - 390mm.</i>		<i>Nový vypouštěcí ventil se systémem START-STOP určený do keramických nádrží JIKA LYRA, JIKA MIO, CERSANIT LOTOS, ROMANCERAM s otvorem ve víku nádrže Ø37 - 47mm, výpustním otvorem Ø60 - 70mm a vnitřní výškou nádrže 340 - 410mm.</i>	
F/935 7000 vypouštěcí ventil úsporný 454,00		F/936 7010 vypouštěcí ventil úsporný 330,00	
<i>Úsporný vypouštěcí ventil do plastových WC nádrží - vysokopoložené nahrazuje splachovač harmonikový, membránový K732, plovákový T101.</i>		<i>Úsporný vypouštěcí ventil do WC nádrží vysokopoložených i na WC míse, nahrazuje splachovač T2431, T2450, T2451, T2432.</i>	
F/937 7020 vypouštěcí ventil úsporný 352,00		F/938 7030 vypouštěcí ventil úsporný 382,00	
<i>Úsporný vypouštěcí ventil do keramické WC nádrže, nahrazuje splachovač plovákový v rámu.</i>		<i>Úsporný vypouštěcí ventil do keramické WC nádrže, nahrazuje splachovač plovák s hruškou (balónkem)</i>	
F/939 7040 vypouštěcí ventil úsporný 235,00		F/4418 7213 vypouštěcí ventil do nádrže PERLA nízkopoložená 340,00	
<i>Jednoduchý vypouštěcí ventil do WC nádrží vysoko položených i na WC míse nahrazuje splachovač T2431 kombi, T2450 kombi, T2432, T2451</i>		<i>Jednoduchý vypouštěcí ventil do WC nádrží vysoko položených i na WC míse nahrazuje splachovač T2431 kombi, T2450 kombi, T2432, T2451</i>	
F/3222 tlač. náhr. FN01 a FN03 bílá 47,00 F/3223 tlač. náhr. FN01 a FN03 chrom 69,00		F/4463 sada náhradních dílů k nap.ventilu TNV 4-B 35,00	

16.4. WC napouštěcí ventily **ESSETI**

E/988 1/2" pevné ramínko 230,00 E/3357 3/8" pevné ramínko 322,00		E/2522 1/2" nastavit. ramínko rovné ramínko 322,00 E/2523 1/2" nastavit. ramínko tvarované ramínko 206,00	
<i>rovné ramínko</i>		<i>tvarované ramínko</i>	
E/989 1/2" spodní nastavit. ramínko 388,00		E/990B plováková koule náhradní Ø 90 22,00	



16.5. WC napouštěcí a vypouštěcí ventily **ROCA** v keramice JIKA (LYRA 241, 242) + ND

R/2524 3/8" boční 319,00		R/2525 1/2" spodní 314,00	
R/2526 ventil vypouštěcí 336,00		R/2527 ovládací sada - tlačítko pro vyp. ventily Roca/Jika - sety Lyra, Olymp 126,00	
R/3940 ovládací sada - tlačítko pro vyp. ventil Roca/Jika - set Mio (prodloužená) 199,00			

16.6. WC napouštěcí a vypouštěcí ventily **GEBERIT** + ND

R/2528 3/8" boční s mosazným šroubením 319,00		R/2441 3/8" boční UNIFIL 726,00	
■ GEBERIT		<i>Nejlepší napouštěcí ventil na trhu.</i>	
R/2529 1/2" boční s plastovým šroubením 351,00		R/3941 ventil vypouštěcí nádrže Geberit AP110 (Rio) 367,00	
■ GEBERIT			
R/3942 ventil vypouštěcí nádrže Geberit AP112 (Fontana) 400,00		R/3944 ventil vypouštěcí nádrže Geberit AP117 (Montana Duo) (do roku 2011) 468,00	
R/3943 ventil vypouštěcí nádrže Geberit AP113 (Natura) 231,00		R/3946 klapka ovládací nádrže Geberit AP112 (Fontana) 194,00	
R/3945 ventil vypouštěcí nádrže Geberit Futura/Jadran 272,00			
R/3986 klapka ovládací nádrže Geberit AP113 (Natura) 194,00		R/3987 klapka ovládací nádrže Geberit Jadran 112,00	
R/3988 Kombifix vyp. ventil (univerzální) pro předstěnové moduly Geberit s nádrží UP320 758,00		R/3989 sada těsnění pro napouštěcí ventily Geberit 240.700.00.1 240.705.00.1 240.715.00.1 214,00	
■ GEBERIT		■ GEBERIT	

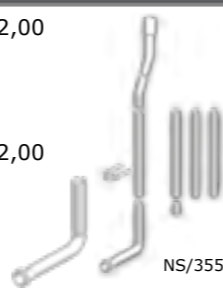
16.7. Splachovací nádržky **SLOVARM** + náhradní díly

NS/3549 vysoko položená splach. nádržka T-2454 1047,00	NS/3552 splachovací trubka k WC nádržce P 2466AD P- 2466B/IV 342,00		
NS/4245 KOMBI splach. nádržka T-2450 1077,00	NS/4099 splachovací trubka k WC nádržce P-2466AD P- 2466A-04 242,00		
S/972 matice WC k vysoko položené WC nádrži T-2454-08 111,00			















16.8. Splachovací nádržky **alca drain** + náhradní díly

A/931 A93 1/2" UNI DUAL 3/6l univerzální WC nádržka 910,00	A/2480 A94 1/2" UNI START/STOP univerzální WC nádržka 876,00		
A/4023 malé + velké tlačítko k A93 Z69 120,00	A/4026 páka k A94 Z15 57,00		
A/4024 páka kompletní k A93 P20 77,00			
A/2481 A95 trubice dělená Ø 32 176,00	A/2482 A950 trubice Ø 35 165,00		

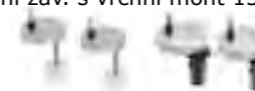

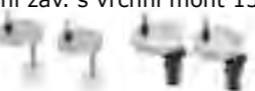
16.9. Splachovací nádržky **FALCON** + ND

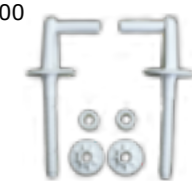
F/940 1110 WC nádrž UNI exclusive 1207,00	F/941 1111 WC nádrž UNI rekonstrukce 1143,00		
Univerzální WC nádržka PERLA pro nízko i vysokopoloženou instalaci - provedení EXKLUSIV.		Univerzální WC nádržka PERLA pro nízko i vysokopoloženou instalaci - provedení REKONSTRUKCE.	
F/943 1313 WC nádrž kombi start/stop 1143,00	F/944 5 náhradní páčka Perla 21,00		
Univerzální WC nádržka PERLA pro nízko i vysokopoloženou instalaci - provedení KOMBI.		F/945 5.11 náh.tlačítko Perla 41,00	

16.10. WC sedátka **SAM HOLDING** + ND













S/957 WC sedátko bílé T-3550 134,00	S/958 WC sedátko bílé T-3551 134,00		
S/4887 WC sedátko bílé T-3550 original 160,00	S/4888 WC sedátko bílé T-3551 original 160,00	PP plast	PP plast
S/2867 WC sedátko bílé T-3549 425,00	S/959 WC dět.vložka bílá T-3546 132,00		
	S/959-MO T-3546 modrá 132,00		
	S/959-CE T-3546 červená 132,00		
	S/959-ZE T-3546 zelená 132,00		
	S/959-ZL T-3546 žlutá 132,00		
S/2467 WC sedátko bílé T-3542 425,00	S/2866 WC sedátko bílé T-3545 425,00	ABS plast	ABS plast
S/2468 WC sedátko bílé T-3554 226,00	S/2470 WC sedátko bílé P-3556 295,00		
S/2469 WC sedátko bílé T-3555 220,00		PP plast	
S/2488 WC sedátko bílé P-3557 universal 501,00	S/5115 WC sedátko bílé P-3557SC SOFT-CLOSE (s brzdou) nerezové závěsy a šrouby 545,00	ABS plast DINO, ZETA, OLYMP, ECCO	
S/2484 DARIA WC sedátko bílé SOFT-CLOSE (s brzdou), nerezové závěsy a šrouby, antiplísňové 783,00	S/4890 WC sedátko bílé P-3558 antibakteriální úprava závěsy plast 385,00	S/5116 náhradní závěsy 159,00	
S/5117 náhradní záv. s vrchní mont 159,00			
S/2486 LIVIA WC sedátko bílé SOFT-CLOSE (s brzdou), nerezové závěsy a šrouby, antiplísňové 598,00	S/2485 GRETA WC sedátko bílé SOFT-CLOSE (s brzdou), nerezové závěsy a šrouby, antiplísňové 742,00	DUROPLAST	
S/5116 náhradní závěsy 159,00		S/5117 náhradní záv. s vrchní mont 159,00	
		PP, THERMOPLAST	
S/961 panty a šrouby T-3551-03 k sedátku (pár) 39,00	S/3392 panty a šrouby T-3549-03 k sedátku (pár) 109,00		
S/3391 panty a šrouby T-3542B-03 k WC sedátku (pár) 97,00			













16.11. WC sedátka alca drain			
A/932	WC sedátko A60 <i>ANTIBACTERIAL</i>	329,00	
SA/4056	WC sedátko A601 <i>ANTIBACTERIAL DUROPLAST</i>	529,00	
PA/3557	sada pantů a šroubů pro A60	68,00	
PA/4451	sada pantů a šroubů P096 pro A601	144,00	
alca drain			
SA/4058	WC sedátko univerzál A602 <i>DUROPLAST</i>	612,00	
SA/4060	WC sedátko univerzál A604 <i>SOFTCLOSE DUROPLAST</i> s bezpečnostním zpomalovacím systémem zavírání (hydromechanický princip)	659,00	
alca drain			
SA/4063	WC sedátko A66 <i>SOFTCLOSE DUROPLAST</i> s bezpečnostním zpomalovacím systémem zavírání (hydromechanický princip)	979,00	
SA/4064	WC sedátko A67 <i>SOFTCLOSE DUROPLAST</i> s bezpečnostním zpomalovacím systémem zavírání (hydromechanický princip)	985,00	
alca drain			
PA/4061	sada pantů a šroubů Z137 pro A64, A65, A66, A67	225,00	
alca drain			

16.12. WC sedátka MKW			
M/2531	UNIVERSAL baleno v krabici	437,00	
<i>thermolast</i>			
MKW			<i>Informace o vhodnosti k typu WC keramiky najdete na www.mkw.sk</i>
M/2534	sada šroubů k sedátkům z thermoplastu	82,00	
MKW			
M/2535	sada šroubů k sedátkům z duroplastu	55,00	
MKW			















17.1. Odpadní sifony SAM HOLDING	88
17.2. Odpadní sifony alca drain a příslušenství	90
17.3. Lahvové sifony a příslušenství	92
17.4. "U" sifony dřezové	93
17.5. Vaničkové sifony a příslušenství	93
17.6. Sifony pisoárové	94
17.7. Příslušenství k odpadním sifonům	94
17.8. Výpusti a příslušenství	94
17.9. Pračkové sifony a náhradní díly	95
17.10. Flexi sifony a příslušenství	96
17.11. Flexi sifony - materiál polypropylén - neláme se, odolnější než PE - výrobce ANIPLAST	96
17.12. Podlahové vpusti	97
17.13. WC připojení	97
17.14. Celokovové sifony a příslušenství	98
17.15. Automatické výpusti CLICK-CLACK	98
17.16. Výpusti ostatní	98
18. PROGRAM AIRFIT - ODPADNÍ TVAROVKY	99

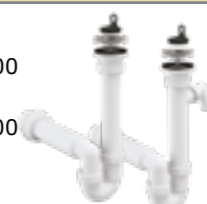

17.1. Odpadní sifony 	
<p>Sifon umyv. SAM - nerez mřížka S/831 T-1015C DN40 130,00</p> 	<p>Sifon umyv. SAM - nerez mřížka S/833 T-1016C DN40 176,00 <i>(s přípojkou na pračku, myčku)</i></p> 
<p>Sifon umyv. SAM - nerez mřížka S/835 P-967C DN40 177,00</p> 	<p>Sifon umyv. SAM - nerez mřížka S/837 P-968C DN40 222,00 <i>(s přípojkou na pračku, myčku)</i></p> 
<p>Sifon umyvadlový - bez výpusti S/973 P-967/I DN40x5/4 156,00</p> 	<p>Sifon umyvadlový - bez výpusti S/974 P-968/I DN40x5/4 144,00 <i>(s přípojkou na pračku, myčku)</i></p> 
<p>Sifon dřezový SAM - nerez mřížka S/975 T705 Ø 40 i 50 mm 186,00</p> 	<p>Sifon dřezový SAM - nerez mřížka S/976 T-707 DN40/50 232,00 <i>(s přípojkou na pračku, myčku)</i></p> 
<p>Sifon dvoudřezový SAM - nerez mřížka S/977 T-724 DN40/50 392,00</p> 	<p>Výpust dřezová G 1 1/2 - 3 1/2" S/2490 T-739/II 3 1/2" 351,00</p> 
<p>Výpust dřezová G 1 1/2 - 3 1/2" s bočním a vrchním přepadem S/2491 6/4" T-739PBZ/II 451,00</p> 	

<p>Sifon vaničkový - KLIK-KLAK S/2496 P-1440K 50/60 DN40 520,00</p> <p>nízká světlá výška (79 mm) kovová chromová vyjímatelná zátka lehce čistitelný zvrchu - košík na zachycení nečistot</p> 	<p>Sifon vanový SAM - nerez mřížka S/979 T-1437C DN50 356,00</p> 
Krycí - vanová dvířka	
<p>DS/3553 T3622 150 x 150 mm 91,00</p> 	<p>DS/3554 T3622 150 x 300 mm 107,00</p> 
<p>DS/3555 T2623 150 x 150 mm 95,00</p> 	<p>DS/3556 T3622 300 x 300 mm 145,00</p> 
<p>Sifon vanový SAM - nerez mřížka - automatický S/2150 DN40/50, kov/chrom 807,00 T-1438A-III délka přepadu 330 - 690 mm</p> 	<p>Sifon vanový SAM - KLIK-KLAK - kytka přep. kov chrom S/2500 DN50/DN40 843,00 nízká světlá výška (114 mm) kovová chromová vyjímatelná zátka lehce čistitelný zvrchu - košík na zachycení nečistot T-1438K-III DN50/DN40</p> 
<p>Vanový přepad S/3389 T-1436P-01 138,00</p> 	<p>Sifon pisoárový SAM s manžetou S/978 T-2407 Ø 40 mm 153,00</p> 
<p>Kondenzační sifon T-517 DN32 S/981 plast bílý 79,00</p> 	<p>Kondenzační sifon T-517 DN32 S/982 chrom 168,00</p> 

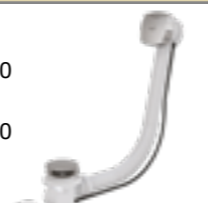







17.2. Odpadní sifony **alca drain** a příslušenství

<p>Sifon umyvadlový - nerez mřížka</p> <p>S/811 A41 139,00 S/2096 A41P + odbočka 173,00</p>  <p>alca drain</p>	<p>Sifon umyvadlový - 5/4" převl. matice</p> <p>S/812 A43 92,00 S/2097 A43P + odbočka 110,00</p>  <p>alca drain</p>
<p>Sifon dřezový - nerez mřížka</p> <p>S/815 A441 DN50/40 157,00 S/816 A441P + odbočka 177,00</p>  <p>alca drain</p>	<p>Sifon dřezový s převlečnou maticí</p> <p>S/2122 A443 6/4" DN50/40 98,00 S/2123 A443P 6/4" + odbočka 123,00</p>  <p>alca drain</p>
<p>Sifon dřezový - nerez mřížka</p> <p>S/2104 A444 DN50/40 249,00 S/2105 A444P + odbočka 256,00</p>  <p>alca drain</p>	<p>Sifon dřezový s nerez mřížkou</p> <p>S/2111 A446 Ø 115 mm 347,00 S/2112 A446P Ø 115 mm + odbočka 366,00</p>  <p>alca drain</p>
<p>Sifon dřezový s nerez mřížkou</p> <p>S/2113 A447 Ø115 s přepadem 418,00 S/2114 A447P Ø115 přípojka+přepad 432,00</p>  <p>alca drain</p>	<p>Sifon pisoárový</p> <p>S/822 A45A s manžetou (NELEPÍ SE) 125,00</p>  <p>alca drain</p>
<p>Sifon dřezový trubkový</p> <p>S/2115 A800 mřížkaØ 70mm DN50 149,00 S/2116 A810 mřížkaØ 70mm DN50 + přípojka 169,00</p>  <p>alca drain</p>	<p>Sifon dřezový trubkový</p> <p>S/2117 A820 2x přípojka mřížka Ø 70mm DN50 186,00</p>  <p>alca drain</p>
<p>Sifon dřezový trubkový</p> <p>S/2118 A 830 mřížkaØ 70mm s přípojku + flexi hadice, DN50/40 333,00 S/2119 A840 mřížkaØ 70mm 2x přípojka + flexi hadice, DN50/40 339,00</p>  <p>alca drain</p>	<p>Vanová zápachová uzávěra</p> <p>S/819 A53 Ø 50mm 68,00 S/2106 A53 Ø 40mm 68,00 S/2107 A 53 6/4" matice 68,00</p>  <p>alca drain</p>
<p>Sifon vanový</p> <p>S/2108 A501 268,00</p>  <p>alca drain</p>	<p>Vanový automat komplet - chrom</p> <p>S/823 A51CR zátka Ø 48mm 627,00 S/824 A51CRM zátka Ø 70mm 558,00</p>  <p>alca drain</p>
<p>Vanový automat komplet - kov</p> <p>S/825 A55K zátka Ø 45mm 699,00 S/826 A55KM zátka Ø 70mm 738,00</p>  <p>alca drain</p>	<p>Vanový CLICK-CLACK</p> <p>S/2564 A504KM 869,00</p>  <p>alca drain</p>









<p>Vaničkový sifon - nerez mřížka</p> <p>S/827 A 46 Ø 60mm 225,00</p>  <p>alca drain</p>	<p>Vaničkový sifon - chrom mřížka</p> <p>S/828 A47CR Ø 60mm 355,00</p>  <p>alca drain</p>
<p>Vaničkový sifon</p> <p>S/829 A49K Ø 90mm kov LUX 577,00</p>  <p>alca drain</p>	<p>Vaničkový sifon</p> <p>S/4107 A49CR Ø 90mm 436,00</p>  <p>alca drain</p>
<p>Koleno</p> <p>S/820 A52 65,00</p>  <p>alca drain</p>	<p>Mezikus 6/4" s přípojkou</p> <p>S/2126 A30 56,00</p>  <p>alca drain</p>
<p>Výpust umyvadlová- nerez. mřížka</p> <p>S/813 A 31 5/4" 53,00 S/814 A33 Ø 70mm 6/4" 56,00 S/2124 A34 Ø 70mm 6/4" zvýšená 97,00 S/2125 A 331 Ø 70mm 6/4" + flexi přepad 139,00</p>  <p>alca drain</p>	<p>Mezikus s převl. maticí 6/4"</p> <p>S/817 A44M Ø 40mm (s dvěma přípojkami) 87,00</p>  <p>alca drain</p>
	<p>Výpust dřezová 6/4" nerez mřížka</p> <p>S/2127 A37 Ø 115mm 267,00 S/2128 A38 Ø 115mm s flexi přepadem 347,00</p>  <p>alca drain</p>
<p>Náhradní zátka</p> <p>V/1861 P0037 Ø 48 (A51B a A51CR) kov - chrom 183,00</p>  <p>alca drain</p>	<p>Náhradní zátka</p> <p>V/1864 P0038 Ø 45 (A55 K a A56K) kov - chrom 188,00</p>  <p>alca drain</p>
<p>Náhradní zátka</p> <p>V/1862 P0040 Ø 70 pro A51 BM, A54 BM 125,00</p>  <p>alca drain</p>	<p>Náhradní zátka</p> <p>V/1863 P0039 Ø 70 pro A51 CRM, A54 CRM, A55 KM, A56 KM 189,00</p>  <p>alca drain</p>
<p>Tvarové těsnění zátky</p> <p>V/1008 vana - 45,6x30 ALCA PLAST A 51, A54 8,90</p>  <p>alca drain</p>	<p>Tvarové těsnění zátky</p> <p>V/2042 vana - 45,6x30 ALCA PLAST A55, A56 8,90</p>  <p>alca drain</p>

<p>Sifon pračkový podomítkový, nerez S/2502 APS3 98,00</p>  <p>alca drain</p>	<p>Sifon pračkový podomítkový, nerez S/2503 APS3P s přívzdušněním 393,00</p>  <p>alca drain</p>
<p>Sifon pračkový podomítkový, bílý S/2504 APS4 76,00</p>  <p>alca drain</p>	<p>Sifon pračkový venkovní S/2505 APS1 chrom 115,00</p>  <p>alca drain</p>
<p>Sifon pračkový venkovní S/2506 APS2 bílý 62,00</p>  <p>alca drain</p>	<p>Sifon pračkový venkovní s přívzdušněním, bílý S/2507 APS5 185,00</p>  <p>alca drain</p>
<p>Dvojité kolínko G1"/17-23 S/2454 P148 139,00 S/2455 P148Z se zpětnou klapkou 204,00</p>  <p>alca drain</p>	<p>Dvojité kolínko G1"/8-23 se zpětnými klapkami S/2456 P149Z 204,00</p>  <p>alca drain</p>
<p>Kolínko komplet G1"/17-23 S/2457 P0048 26,00</p>  <p>alca drain</p>	<p>Kolínko komplet G1"/8-16 S/2458 P0049 36,00</p>  <p>alca drain</p>

17.3. Lahvové sifony a příslušenství

<p>Sifon umyvadlový bez výpusti S/1369 5/4" x 40 99,00</p> 	<p>Sifon umyvadlový komplet S/1363 5/4" x 40 149,00</p> 
<p>Sifon dřezový bez výpusti S/1370 6/4" x 40 99,00 S/1372 6/4" x 50 104,00</p> 	<p>Sifon dřezový komplet S/1364 6/4" x 40 148,00 S/1366 6/4" x 50 153,00</p> 
<p>Sifon bez výpusti S/1371 6/4" x 40 s odbočkou 106,00 S/1373 6/4" x 50 s odbočkou 110,00 S/1374 6/4" x 40/50 s flexi připojením a odbočkou 117,00</p> 	<p>Sifon dřezový komplet S/1365 6/4" x 40 s odbočkou 154,00 S/1367 6/4" x 50 s odbočkou 159,00 S/1368 6/4" x 40/50 s odboč. a s flexi připojením 166,00</p> 
<p>Sifon dřezový, prostorově úsporný S/4278 1 x odbočka DN4 229,00</p> 	<p>Sifon dvoudřezový, prostorově úsporný S/4279 dvoudřez 1 x odbočka 223,00</p> 

17.4. "U" sifony dřezové

<p>"U" sifon bez vtoku S/1392 6/4"x40 80,00</p> 	<p>Komplet "U" sifon S/1388 6/4"x40 129,00</p> 
<p>"U" sifon bez vtoku S/1393 6/4"x40 s odbočkou 85,00</p> 	<p>Komplet "U" sifon S/1389 6/4"x40 s odbočkou 133,00</p> 
<p>"U" sifon bez vtoku + flexi připojení S/1394 6/4"x40 + flexi příp. 40/50 101,00</p> 	<p>Komplet "U" sifon + flexi připojení S/1390 6/4"x40 + fl.př. 40/50 150,00</p> 
<p>"U" sifon bez vtoku + flexi připojení + odbočka S/1395 6/4"x40 flexi příp. 40/50 107,00</p> 	<p>Komplet "U" sifon s odbočkou+ flexi příp. S/1391 6/4"x40 + flexi 40/50 156,00</p> 

17.5. Vaničkové sifony a příslušenství

<p>bez výpusti s otoč. kolínkem S/1379 6/4" x 40 60,00</p> 	<p>bez výpusti s otoč. kolínkem S/1380 6/4" x 40/50 60,00</p> 
<p>s výpustí a otoč. kolínkem S/1381 6/4" x 40 vtokem Ø 70, zátka 112,00</p> 	<p>Výpust vysoká, nerez mřížka, zátka S/1819 6/4" 45,00</p> 
<p>s výpustí a otoč. kolínkem S/1382 6/4" x 40 s vtokem Ø 70, plochá mřížka 108,00</p> 	<p>Výpust vysoká, plochá nerez mřížka S/1820 6/4" plochá nerez mřížka Ø 70 48,00</p> 
<p>s výpustí a otoč. kolínkem, flexi přepad S/1383 6/4" x 40 s vtok. Ø 70, tvarová mřížka 183,00</p> 	<p>Výpust + flexi přepad + zátka + řetízek S/1385 6/4" tvarová mřížka 124,00 S/1386 6/4" eco mřížka 121,00</p> 
<p>Vaničkový sifon DN 50 S/2793 krytka bílá 50x40 147,00 S/2794 krytka nerez 50x40 182,00</p> 	<p>Vaničkový sifon DN 60 S/2796 krytka bílá 60x40 171,00 S/2797 krytka nerez 60x40 194,00 S/2798 krytka chrom 60x40 206,00</p> 

Vaničkový sifon DN 90		Těsnění výpusti vaničkových sifonů	
S/2799 krytka bílá 90x40 230,00		B/4103 116x86x6,3 pryž 22,00	
S/2800 krytka nerez 90x40 266,00		B/4104 115x88x16 (s límcem) 26,00	
S/2801 krytka chrom 90x40 293,00			













17.6. Sifony pisoárové

Sifon pisoárový odsávací vodorovný		Sifon pisoárový odsávací svislý	
S/2248 DN850 223,00		S/2249 DN 50 223,00	

17.7. Příslušenství k odpadním sifonům

Zaslepovací matice odbočky		Úhlová kolena 45°, 90°	
S/1384 5,00		S/1387 DN 40/50 45° 36,00	
		S/3240 6/4"x6/4" 45° 44,00	
		S/3241 6/4"x40 90° 37,00	

17.8. Výpusti a příslušenství

Výpust nerez mřížka + zátka		Výpust + zátka + panáček	
S/784 5/4" Ø 65x38 51,00		S/1930 5/4" x Ø 65 50,00	
S/785 6/4" Ø 70x45 51,00		S/1931 6/4" x Ø 70 51,00	
S/2795 6/4" Ø 70x49 54,00		<i>levné provedení (mřížka z tenké nerezoceli)</i>	
Výpust s odbočkou + zátka		Mezikus pro pračky a myčky	
S/786 6/4", mřížka Ø 65mm 61,00		S/794 5/4" x 6/4" 40,00	
závit k převl. matici 6/4"- umyvadlo			
S/787 6/4", mřížka Ø 70mm 61,00			
závit k převl. matici 6/4" - dřez			
Výpust , nerez mřížka, zátka+řetízek		Mezikus pro pračky a myčky	
S/1375 6/4" 63,00		S/795 6/4" x 6/4" 31,00	
Výpust s bočním přepadem flexi, nerez mřížka, zátka		Výpust s bočním přepadem flexi, nerez mřížka, zátka	
S/4835 63 x 38,5 mm 7,90		S/1377 6/4" 87,00	
Těsnění bočního přepadu		Těsnění bočního přepadu	
S/4835 63 x 38,5 mm 7,90		S/4835 63 x 38,5 mm 7,90	
Výpust s horním přepadem, nerez mřížka, zátka		Výpust 3 1/2" s automat. ovládáním	
S/1378 6/4" 84,00		S/1399 bez přepadu 553,00	
Těsnění horního přepadu		S/1400 s přepadem 609,00	
S/4836 75 x 49 mm 8,50			



Dřezová výpust 3 1/2"		Výpust 3 1/2" + flexi přepad	
S/1396 3 1/2" 187,00		S/1398 flexi horní přepad 223,00	
Výpust 3 1/2" + flexi přepad		Těsnění horního přepadu	
S/1397 flexi boční přepad 223,00		S/4836 75 x 49 mm 8,50	
Těsnění bočního přepadu		Výpust 3 1/2" + flexi boční přepad + kulatý přepad	
S/4835 63 x 38,5 mm 7,90		S/1953 251,00	
Speciální flexi propojení s "O" kroužkem vnitřní/vnější		Speciální flexi propojení s "O" kroužky uvnitř	
S/4978 32x32 95,00		S/4275 32x32 87,00	
S/4979 40x40 106,00		S/4276 40x40 106,00	
S/4980 50x50 149,00		S/4277 50x50 149,00	
NOVÉ		Náhradní zátka do umyvadlové výpusti	
		S/4891 5/4" 75,00	
NOVÉ		Zátka dřezové výpusti 3 1/2" na výrobky FRANKE, BLANCO, NORMA....a další	
		S/2563 náhradní uzávěr 105,00	
		<i>Kompatibilní s výrobky ALCAPLAST, SAM MYJAVA</i>	
Nerez mřížka Ø 115 mm s nerez zátkou		Náhradní zátka do dřezové výpusti nízká	
S/2748 pro 3 1/2" výpust snížená výška 199,00		S/2749 zátka 3 1/2 84,00	
Náhradní šroub k 3 1/2" výpusti		PP přechodka - redukce obrácená DN 50/40	
S/4834 pro 3 1/2" výpust 19,00		S/4699 excentrická hrdlo DN 50 65,00	

17.9. Pračkové sifony a náhradní díly



Sifon pračkový podomítkový - bílý		Sifon pračkový podomítkový - nerez	
S/788 bílý 40/50 58,00		S/789 40/50 65,00	
Sifon pračkový podomít. - nerez celochromový, destička, kolínko a matice		Náhradní koleno k pračkovým sifonům	
S/1362 NEREZ DESTIČKA 40/50 92,00		S/792 bílé 9,90	
		S/793 chrom 32,00	
Sifon pračkový s kuličkou venkovní		Sifon pračkový s kuličkou venkovní	
S/790 bílý 37,00		S/791 chrom 85,00	
		S/2130 masivní provedení 85,00	

<p>Náhradní koleno k prač. sifonům S/2129 koleno 45° 46,00</p> 	<p>Náhradní rozdvójka k prač. sifonům S/2536 rozdvójka 3/4" 2x vývod 107,00</p> 
---	--

17.10. Flexi sifony a příslušenství



<p>Flexi propojení Alca PLAST® S/2131 32x32 34,00 S/796 40/32x40/32 A71 39,00 S/797 50/40x50/40 A72 43,00</p> 	<p>Flexi připojení - matice kov Alca PLAST® S/801 5/4"/40 A74 44,00 S/802 5/4"/40/32 A76 44,00 S/803 6/4"/50/40 A78 49,00 S/2132 6/4"/40 A790 48,00</p> 
--	--

<p>Flexi připojení - matice plast Alca PLAST® S/798 5/4"/40 A73 39,00 S/799 5/4"/40/32 A75 39,00 S/800 6/4"/50/40 A77 43,00 S/2836 6/4"/40 A79 42,00</p> 	
---	--



<p>Flexi dopojení - CHROM 30 - 80cm S/1357 40x40 83,00 S/1358 50x50 83,00</p> 	<p>Flexi připojení CHROM 30 - 80cm S/1360 6/4"x32-40 83,00 S/1361 6/4"x40-50 140,00</p> 
--	--

<p>Redukce závitů S/804 5/4"x6/4" 10,00 S/805 6/4"x5/4" 12,00 S/806 6/4"x5/4" 12,00</p> 	<p>Krytka flexi sifonu plastová bílá R/1414 Ø 32 5,50 R/1415 Ø 40 5,50 R/1416 Ø 50 5,50</p> 
---	---

17.11. Flexi sifony - materiál polypropylén - neláme se, odolnější než PE - výrobce ANIPLAST

<p>Flexi propojení 32x32 materiál PP S/4820 L=315-750 mm 31,00</p> 	<p>Flexi propojení 40/32x32/40 materiál PP S/4821 L=365-800 mm 34,00</p> 
---	---

<p>Flexi propojení 40x40 materiál PP S/4822 L=365-800 mm 32,00</p> 	<p>Flexi propojení 50/40x40/50 materiál PP S/4823 L=365-800 34,00</p> 
---	--





<p>Flexi propojení 40x50 KRÁTKÉ materiál PP S/4824 L=200-375 mm 21,00</p> 	<p>Flexi připojení 5/4"x 40/50 DLOUHÉ S PVC maticí S/4826 L=800-1500 mm 54,00</p> 
--	--

<p>Flexi připojení 5/4"x 40/50 s PVC matkou S/4825 L=410-800 34,00</p> 	<p>Flexi připojení 6/4"x 40/50 DLOUHÉ S PVC maticí S/4828 L=800-1500 mm 54,00</p> 
---	--



<p>Flexi připojení 6/4"x 40/50 s PVC matkou S/4827 L=410-800 35,00</p> 	
---	--

17.12. Podlahové vpusti / 17.13 WC připojení

<p>P/1326 150x150/50mm 89,00 DN 50/95 P</p>  <p>BÍLÁ</p>	<p>P/3388 150x150/50mm 334,00 DN 50/95 N</p>  <p>CHROM</p>	<p>P/1325 150x150/50mm 89,00</p>  <p>BÍLÁ</p>	<p>P/3251 120x120 DN 40 628,00 mosazná/chrom</p>  <p>CHROM</p>
---	---	--	---

<p>P/1327 105x105/50mm 215,00 APV1</p> 	<p>WC manžeta S/807 přímá DN 110 52,00 S/808 excent. DN 110 52,00</p> 	<p>WC dopojení excentrické S/2140 DN110/250mm 84,00</p> 	<p>Zakrývací růžice S/1410 dělená vysoká 72,00 S/1411 nedělená 35,00</p> 
--	--	--	---

<p>Manžeta přímá s pryžovou manžetou PP S/4829 DN110/124mm 65,00</p> 	<p>Manžeta s obloukem 14° s pryž. manžetou PP S/4830 DN110/87mm 75,00</p> 	<p>Manžeta s obloukem 22° s pryž. manžetou PP S/4831 DN110/100mm 75,00</p> 	<p>Manžeta s obloukem 45° s pryž. manžetou PP S/4832 DN110/91 mm 78,00</p> 
---	--	---	---

<p>WC flexi připojení S/810 231-500mm 120,00 S/1401 350-950mm 152,00 S/4839 280-575mm 186,00 kov spirála</p> 	<p>WC flexi připojení ohebné koleno 90° S/4833 265-450 m 141,00</p> 	<p>WC dopojení S/2134 koleno 22° 107,00 S/2135 koleno 45° 104,00 S/2136 koleno 90° 94,00</p> 	<p>WC dopojení S/2137 150 mm 93,00 S/2138 250 mm 80,00 S/2139 400 mm 144,00</p> 
--	---	--	---



17.14. Celokovové sifony a příslušenství

<p>S/5178 sifon kov 569,00</p>  <p>NOVÉ CHROM</p>	<p>S/5179 sifon kov 799,00</p>  <p>NOVÉ BÍLÁ</p>	<p>S/5180 sifon kov 769,00</p>  <p>NOVÉ ČERNÁ</p>	<p>S/5181 sifon kov 738,00</p>  <p>NOVÉ ZLATÁ</p>
--	---	--	--

<p>S/5182 sifon kov 758,00</p>  <p>NOVÉ CHROM</p>	<p>S/5183 sifon kov 837,00</p>  <p>NOVÉ BÍLÁ</p>	<p>S/5184 sifon kov 794,00</p>  <p>NOVÉ ČERNÁ</p>	<p>S/5185 sifon kov 837,00</p>  <p>NOVÉ ZLATÁ</p>
--	---	--	--

17. Odpadní sifony a příslušenství

17.14. Celokovové sifony a příslušenství

Sifon umyvadlový MOSAZ / CHROM S/1821 5/4"x32 kulatý 582,00 	Sifon umyvadlový MOSAZ / CHROM S/1822 5/4"x32 čtvercový 862,00 
Sifon umyvadlový MOSAZ / CHROM S/4252 5/4" kónický 688,00 	Sifon umyvadlový MOSAZ / CHROM S/4253 5/4" trojhran 910,00 
Sifon umyvadlový MOSAZ / CHROM S/1954 5/4"x32 382,00 	Sifon umyvadlový MOSAZ / CHROM S/1955 5/4"x32 334,00 
Propojovací kusy k nerezovým sifonům S/4992 teleskopická s osazením DN 32x130mm 139,00 S/4993 spojka univerzální dvojitě osazení DN 32mm 110,00 S/4994 spojka univerzální dvojitě osazení DN 40mm 169,00 S/4995 redukce dvojitě osazení DN 32/40mm 135,00 S/4996 odpadní trubka nerez s odbočkou DN 32x5/4 173,00 	Náhradní trubky k nerezovým sifonům S/4944 horní s rantlem 250mm 126,00 S/4945 zadní rovná pr.32x450mm 165,00 S/4990 zadní rovná pr.32x300mm 126,00 S/4991 zadní rovná pr.40x300mm 166,00 S/4946 flexi kov propojení 280mm 239,00 
V/4949 sifon nerez 5/4 flexi trubka 319,00 	Krytka pro chromové sifony R/1420 Ø40mm 49,00 

17.15. Automatické výpusti KLIK-KLAK

P/1340 celokovová 5/4" malá zátka Ø 37 s přepadem 244,00 	S/1960 celokovová 5/4" čtverec 68x68mm s přepadem 264,00 	S/2540 celokovová 5/4" velká zátka Ø 66 s přepadem 308,00 
V/4384 těsnění zátky 12,50 CHROM 	S/5039 celokovová 5/4" malá zátka Ø 37 s přepadem a sítkem 259,00 CHROM 	S/5040 celokovová 5/4" velká zátka Ø 66 s přepadem a sítkem 308,00 CHROM 
S/4943 celokovová 5/4" velká KERAMICKÁ zátka Ø 66 s přepadem 276,00 BÍLÁ 	S/5042 plast/kov 5/4" malá zátka Ø 37 s přepadem 125,00 CHROM 	S/5041 náhradní mechanismus 65,00 S/5051 náhradní mechan.+sítko 139,00 S/5078 náhradní dlouhé tělo 175,00 CHROM 
S/5050 celokovová 5/4" velká zátka Ø 66 bez přepadu se sítkem 308,00 CHROM 	S/5044 zátka malá Ø 37 69,00 S/5045 zátka velká 109,00 S/5046 zátka čtverec 129,00 S/5047 zátka velká keramika 165,00 NOVÉ 	S/5048 výpust neuzávírací 199,00 CHROM bez přepadu 

17. Odpadní sifony a příslušenství

S/5143 bez přepadu 233,00 NOVÉ  CHROM	S/5145 bez přepadu 229,00 NOVÉ  CHROM	S/5147 bez přepadu 269,00 NOVÉ  CHROM	S/5149 bez přepadu 299,00 NOVÉ  CHROM
S/5144 s přepadem 233,00 NOVÉ  CHROM	S/5146 s přepadem 229,00 NOVÉ  CHROM	S/5148 s přepadem 269,00 NOVÉ  CHROM	S/5150 s přepadem 299,00 NOVÉ  CHROM
S/5151 bez přepadu 307,00 NOVÉ  BÍLÁ	S/5153 bez přepadu 265,00 NOVÉ  BÍLÁ KERAMICKÁ	S/5155 bez přepadu 272,00 NOVÉ  ČERNÁ	S/5157 bez přepadu 258,00 NOVÉ  ČERNÁ
S/5152 s přepadem 307,00 NOVÉ  BÍLÁ	S/5154 s přepadem 265,00 NOVÉ  BÍLÁ KERAMICKÁ	S/5156 s přepadem 272,00 NOVÉ  ČERNÁ	S/5158 s přepadem 258,00 NOVÉ  ČERNÁ
S/5159 bez přepadu 307,00 NOVÉ  ČERNÁ	S/5161 bez přepadu 336,00 NOVÉ  ČERNÁ	S/5163 bez přepadu 265,00 NOVÉ  ČERNÁ	S/5165 bez přepadu 393,00 NOVÉ  ČERNÁ MATNÁ
S/5160 s přepadem 307,00 NOVÉ  ČERNÁ	S/5162 s přepadem 336,00 NOVÉ  ČERNÁ	S/5164 s přepadem 265,00 NOVÉ  ČERNÁ	S/5166 bez přepadu 272,00 NOVÉ  ZLATÁ
S/5167 s přepadem 272,00 NOVÉ  ZLATÁ	S/5168 bez přepadu 258,00 NOVÉ  ZLATÁ	S/5169 s přepadem 258,00 NOVÉ  ZLATÁ	S/5170 bez přepadu 307,00 NOVÉ  ZLATÁ
S/5171 s přepadem 307,00 NOVÉ  ZLATÁ	S/5172 bez přepadu 336,00 NOVÉ  ZLATÁ	S/5173 s přepadem 336,00 NOVÉ  ZLATÁ	S/5174 universální 386,00 NOVÉ  CHROM
S/5175 universální 415,00 NOVÉ  BÍLÁ	S/5176 universální 415,00 NOVÉ  ČERNÁ	S/5177 universální 415,00 NOVÉ  ZLATÁ	

17.16 Výpusti ostatní

S/5048 výpust neuzávírací 199,00 CHROM bez přepadu 	S/5049 výpust neuzávírací 299,00 KERAMICKÝ vršek bez přepadu  BÍLÁ	V/4947 umyv. 5/4" bez zátky, mřížka 219,00 NOVÉ  CHROM	V/4948 umyv 5/4" se zátkou 219,00 NOVÉ  CHROM
Výpust umyvadlová se zátkou S/1956 5/4" vysoká 177,00 CHROM 	Výpust umyvadlová se zátkou S/1957 5/4" nízká 158,00 CHROM 	V/4950 výpust vanová nášlapná malá zátka 349,00 NOVÉ  CHROM	V/5043 výpust vanová nášlapná velká zátka KLIK-KLAK 429,00 NOVÉ  CHROM

Podlahová výpust PROFI

R/4209 120 x 120mm 980,00
nastavitelná a otáčivá



Nejuniverzálnější podlahový odtok. Výškově přestavitelný a otočný. Pomocí vytažení nástavce sifonu vznikne čistící otvor. Rázu odolné PP pouzdro. Těsnění TPE zkušeno podle DIN EN 681-2, odnímatelné.

Nástrčné koleno 87°

R/4211 DN 110/110 s manžetou TPE 486,00
do keramiky s vnitřním rozměrem 99 - 105mm.

**Nástrčná odbočka**

R/4213 DN 110/110 646,00
R/4214 DN 110/75 689,00
R/4215 DN 110/50 689,00



Vodotěsná min. 5 metrů vodního sloupce. Spoří místo.

Univerzální přestavitelný oblouk (koleno) s jedním hrdlem 0°- 90°

R/4163 DN 50 133,00
R/4164 DN 75 208,00
R/4165 DN 110 349,00

**Univerzálně přestavitelná kolena se dvěma otočnými klouby.**

Výhody u třídlých přestavitelných kolen:

- Univerzální koleno plynule přestavitelné od 0° do 90°.
- Dělení počtu stupňů je vyraženo na kolenu.
- Je vždy k dispozici správný počet stupňů.

Výhody oproti kolenům s jedním otočným kloubem

- Žádné zúžení průřezu.
- Menší riziko ucpání.
- Axiální vyrovnání zůstává zachováno ve všech úhlech.

Univerzální přestavitelný oblouk (koleno) - 2 hrdla 0°- 90°

R/4167 DN 40 115,00
R/4168 DN 50 143,00
R/4169 DN 75 222,00
R/4170 DN 110 344,00

**Univerzálně přestavitelná kolena se dvěma otočnými klouby.**

Výhody u třídlých přestavitelných kolen:

- Univerzální koleno plynule přestavitelné od 0° do 90°.
- Dělení počtu stupňů je vyraženo na kolenu.
- Je vždy k dispozici správný počet stupňů.

Výhody oproti kolenům s jedním otočným kloubem

- Žádné zúžení průřezu.
- Menší riziko ucpání.
- Axiální vyrovnání zůstává zachováno ve všech úhlech.

Univerzální přestavitelná odbočka s jedním hrdlem 45°- 90°

R/4174 DN 75/75 225,00
R/4175 DN 110/110 387,00

**Univerzální přestavitelná odbočka - 2 hrdla 45°- 90°**

R/4176 DN 32/32 139,00
R/4177 DN 40/40 150,00
R/4178 DN 50/40 177,00
R/4179 DN 75/75 254,00
R/4180 DN 110/110 399,00

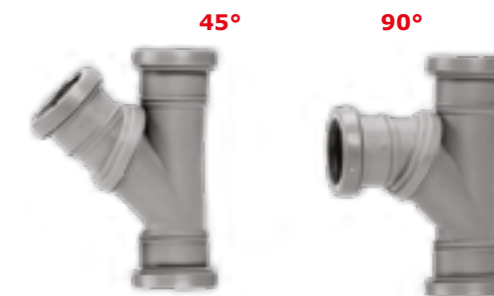
**KGU přesuvka s úchytem**

R/4181 DN 110 98,00
R/4182 DN 125 131,00
R/4183 DN 160 183,00

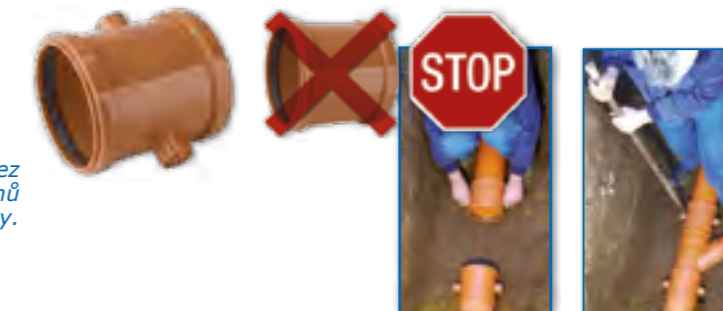

Pomocí dvou masivních dorazových nástavců lze bez problémů nasadit páčidlo nebo trubku a bez problémů nasunout dvojitou posuvnou objímku Airfit na konec trubky.

Připojovací flexibilní hadice DN 50

R/4184 délka 250 mm 123,00
R/4185 délka 500 mm 169,00
R/4186 délka 750 mm 199,00



Odtoková a spojovací hadice je to pravé řešení problému rychlého a flexibilního připojení: sprchových van, koupacích van, umyvadel atd. Spojovací hadice má následující výhody: uvnitř je skoro hladká. Není náchylná k ucpání. Odolává tlaku do 0,5 bar. Teplotní odolnost: krátkodobě do 100°C. Vyrobená z louhu odolného a teplotně stabilizovaného plastu. Přírubové připojení DN 50. Špičatý konec DN 50 - DN 40. Solidní a stabilní konstrukce.

Teleskopická trubka DN 50, nastavitelná délka 250 - 400 mm

R/4740 123,00
pro připojení sprchových koutů a následnou instalaci větví

**Koncová zátka s uzavíracím víčkem k nastrčení do hrdla**

R/4153 DN 40 65,00
R/4154 DN 50 69,00
R/4155 DN 75 115,00
R/4157 DN 125 199,00
R/4158 DN 160 255,00

**Čistící kus nástrčný s hranatým uzávěrem**

R/4189 DN 110/125/160 565,00



Nejuniverzálnější čistící uzávěr pro vnitřní a vnější použití. K použití jako čistící otvor

Nalepovací odbočka 87°

R/4190 DN 125 x 110 543,00
R/4191 DN 160 x 110 657,00
R/4192 DN 200 x 160 1431,00
R/4194 vrták Ø 106 mm 759,00
pro nalep. odbočku, čistící kus a objímku



Řeší problém: při dodatečném namontování odboček nebo čištění je potřeba hodně místa pro dvě posuvné objímky, odbočku, trubkový mezikus a místo pro posunutí posuvných objímek.

Nalepovací odbočka 45°

R/4195	DN 160 x 125	267,00
R/4196	DN 200 x 125	365,00
R/4197	DN 200 x 160	483,00
R/4198	DN 250 x 125	416,00
R/4199	DN 300 x 160	859,00

*Řeší problém:
Při dodatečném namontování odboček nebo čištění je potřeba hodně místa pro dvě posuvné objímky, odbočku, trubkový mezikus a místo pro posunutí posuvných objímek.*

**Nalepovací čistící kus**

R/4200	DN 125	609,00
R/4201	DN 160	678,00

**Lepící set pro nalepovací odbočky a čistící kusy**

R/4202	lepidlo 125ml čistící prostředek hadříky	444,00
--------	--	--------

**Koncovky pro připojení hadice**

R/4691	boční DN40/25-8 mm	264,00
R/4203	boční DN50/19mm	115,00
R/4692	přímá DN32 25, 19, 13, 10 a 8mm	115,00
R/4448	přímá DN40 25, 19, 13, 10 a 8mm	98,00
R/4204	přímá DN50/ 25, 19, 13, 10 a 8mm	115,00
R/4205	set - koncovka přímá DN50 koncovka boční DN50, had.spona 2x a trubka 800mm	423,00



K připojení praček a myček, k proplachování vody ze zařízení pro odstraňování vodního kamene, pro odtok kondenzátu z chladicích přístrojů, ventilačních trubek, zemních kolektorů atd. Prostřednictvím spojení s prověřenou hadicí lze ušetřit drahé sifony a čas.

R/4693	univerzální koncovka oboustranná 8-25mm	217,00
--------	--	--------

**Čerpadlové koncovky pro připojení hadice**

R/4694	čerpadlová koncovka univerzální 1 1/4" AGx32-8 mm PVC	264,00
R/4695	čerpadlová vsuvka univerzální 3/4", 1", 1 1/4" AGx32-8 mm PVC	229,00
R/4696	čerpadlová vsuvka univerzální 3/4" AGx25-8 mm PVC	120,00

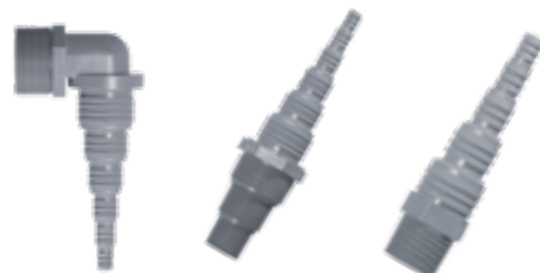
**Set pro výstup z nádrže**

R/4207	set - těsnící podložka, kulový kohout 3/4" s hadičníkem, adaptér	723,00
--------	--	--------

Řeší problém s vadným výpustním kohoutem. Vhodné pro „stavidlové“, „mramorové“ a „Maser“ nádrže s hliníkovými objímkami.

**Přírubový adaptér**

R/4208	DN 110 x 50	648,00
--------	-------------	--------

Uplatní se při dodatečném napojení na litinový čistič k vedení odpadních vod z vyhřívacích zařízení, umyvadel, dřezů apod. Odejme se šroubovací víko a připevní přírubový adaptér.

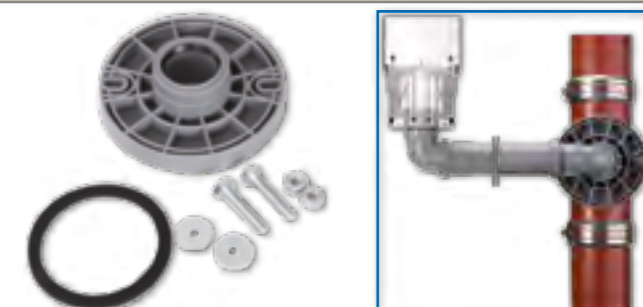
**Vestavná navrtávací zátka do trubky DN 110**

R/4159	DN 110	507,00
R/4160	vrták pro navrt. zátku Ø 76 mm	624,00

Pro trubky s vnějším Ø od 100 do 110mm s tloušťkou stěny trubky do 6mm. K dodatečnému namontování na všechny odtokové trubky jako čistící otvor, k použití pro vnitřní a vnější úsek budovy. Uzavírá trvale vodotěsně a plynotěsně. Airfit vestavná trubková zátka.

**Šroubovací přechodka (hrdlo) DN 50**

R/4151	šroubovací přechodka DN 50	255,00
R/4152	kruhový řezák pro přechodku Ø 59 mm	133,00

K použití jako čistící otvor

**Čistící šroubový uzávěr**

R/4187		522,00
R/4188	vrták Ø 121 mm pro čist. uzávěr a spojku	798,00

Čistící a přístupové vodotěsné otvory bez zápachu. Pro stěny, nádrže, opláštění strojů a mnoho dalších.

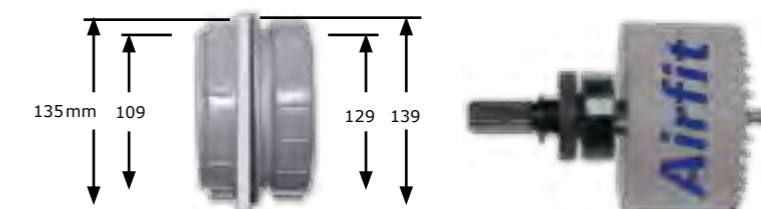
**Šroubovací spojka (hrdlo)**

R/4216	DN 110	398,00
--------	--------	--------



Vnitřní redukce pro HT trubky

R/2897	DN 75/50	95,00
R/2898	DN 110/50	95,00
R/2899	DN 110/75	95,00
R/2900	DN 110/90	95,00
R/3531	DN 125/110	175,00
R/2901	DN 160/50	198,00
R/2902	DN 160/110	229,00
R/4147	DN 160/125	248,00



Vnitřní redukce jsou zkoušeny podle DIN EN 1451 - 1B a DIN 4102 B1.

Jedinečná redukce z umělé hmoty, která nepotřebuje hrdlo! 20x rychlejší montáž!

Vnitřní redukce pro KG trubky

R/4148	DN 125/110	196,00
R/4149	DN 160/110	226,00
R/4150	DN 160/125	261,00



Vnitřní redukce jsou zkoušeny podle DIN EN 1451 - 1B a DIN 4102 B1.

Jedinečná redukce z umělé hmoty, která nepotřebuje hrdlo! 20x rychlejší montáž!

Trychtýřový sifon

R/2904	319,00
--------	--------



Jednoduchá montáž cca 30 vteřin.
Bez vrtání, hmoždinek a šroubů.
Malá spotřeba místa. Žádné šroubení a těsnění.
100% těsnost.
Po odstranění vnitřního dílu lze použít jako čistící kus.

K montáži není potřeba nářadí. Univerzální připojení

Sifon je zkoušen podle DIN / EN 274 od MPA /

Nástrčné hrdlo excentrické

R/4210	DN 110/110	252,00
--------	------------	--------



Do keramiky s vnitřním rozměrem 99 - 105mm.

Nástrčné hrdlo 110 x 110

R/2903	DN 110/110	136,00
--------	------------	--------



ŘEŠÍ:
Typický problém na novostavbě: U trubek vystupujících z podlahy jsou hrdla často poškozená nebo chybí.
Typický problém na přestavbě: výměna stávajícího WC hrdla v podlaze chybí.
Optimální přechod mezi odpadní trubkou a připojovacím kusem WC mísy není na trhu.

Šroubovací odbočka

R/2905	110/40 mm	257,000
R/2906	110/50 mm	257,00
R/2907	125/40 mm	257,00
R/2908	125/50 mm	257,000
R/2909	kruhový řezák pro odbočku Ø 57 mm	140,00



Odbočka výjimečná rychlou montáží bez pomoci lepidla nebo jiných upevnění

Čistící objímka

R/4217	DN 110/125/160	513,00
--------	----------------	--------

Čistící objímka - příruba pro vodotěsné otvory bez zápachu, pro stěny, nádrže, opláštění strojů a mnoho dalších. Pro montáž je nutný vrták Ø 110 mm



Montážní zátka - ventil

R/2910	556,00
--------	--------

ŘEŠÍ PROBLÉM ZÁSBOVÁNÍ VODOU PRO VŠECHNY STAVEBNÍ ŘEMESLNÍKY!

Pomocí montážní zátky s ventilem máte k dispozici následující možnosti: odvodu vzdušnosti, přípojka proplachování, přípojka pro zkoušku těsnosti, odběr vody pro všechny řemeslníky, možnost propojení teplé a studené vody (zkouška těsnosti), montážní zátku s ventilem - lze bez problémů obložit dlaždicemi. Odběr vody je tak kdykoli možný. Snadné zkušební naplnění vany nebo sprchového koutu pro zkoušku těsnosti.



Mosazná konstrukční zátka

R/4218	1/2"	237,00
--------	------	--------

Vždy znovu použitelná. Vnější průměr činí jen 33mm. Odpovídá cca o 77% menší ploše než plastová zátka. Cca. o 11mm v průměru menší než plastová zátka. Masivní, z mědi. Odpovídá DIN EN 1717. Malá mosazná konstrukční zátka Airfit smí být namontována trvale. Nepříjemnosti se stavebníky a pokladači dlažby kvůli velkým dířům v dlažbě jsou pryč.



19.1. Klasické baterie MADISON, CHROM, záruka 6 let na vršky, 2 roky na ostatní části	106
---	-----

19.2. Ventily na jednu vodu - stojánkové, stěnové	106
---	-----

19.2.1. STOJÁNKOVÉ ventily na jednu vodu	
--	--

19.2.2. STĚNOVÉ ventily na jednu vodu	
---------------------------------------	--

19.3. Náhradní páky a ramínka k bateriím řady 81xxx (EXTOL)	107
---	-----

19.4. Náhradní ramínka univerzální	108
------------------------------------	-----

19.5. Náhradní ramínka, ND a příslušenství k bateriím SAM Myjava	108
--	-----

19.6. Náhradní díly k bateriím (EXTOL)	109
--	-----

19.7. Mosazné vršky - uzávěry SAM Myjava; Sagittarius, MaZ	110
--	-----

19.8. Náhradní uzávěry - kartuše k pákovým bateriím a ventilům	110
--	-----

19.9. Rukojeti k vodovodním bateriím	111
--------------------------------------	-----

19.10. Perlátory a spořiče pro ramínka vodov. baterií	112
---	-----

19.11. Sprchové hlavice	114
-------------------------	-----

19.12. Sprchové růžice stropní	115
--------------------------------	-----

19.13. Sprchové sady a tyče	115
-----------------------------	-----

19.14. Sprchové hadice	116
------------------------	-----







19.15. Držáky sprchových hadic	117
--------------------------------	-----

19.16. Redukce a napojení sprchových hadic	118
--	-----

19.17. Náhradní spršky a hadice ke kuchyňským a bidetovým bateriím	118
--	-----

20. Vodoinstalační materiál - rohové ventily, zahradní ventily, topenářské ventily a kouhouty připojovací hadice	119
--	-----

19.1. Klasické baterie MADISON, CHROM, záruka 6 let na vršky, 2 roky na ostatní části







Baterie umývadlová stojánková SK 01160 922,00  SAGITTARIUS	Baterie dřezová stojánková SK 01960 ramínko 15 cm 629,00  SAGITTARIUS
Baterie dřezová stěnová SK 01980S-100 100 mm, spodní ramínko 692,00 SK 01980S-150 150 mm, spodní ramínko 723,00  SAGITTARIUS	Baterie dřezová stěnová SK 01980U-100 100 mm, horní ramínko 692,00 SK 01980U-150 150 mm, horní ramínko 723,00  SAGITTARIUS
Baterie vanová stěnová bez příslušenství SK 01800-100 100 mm 1033,00 SK 01800-150 150 mm 1086,00  SAGITTARIUS	Baterie jádrová vanová stěnová bez příslušenství SK 01810-100 100 mm 939,00 SK 01811-150 150 mm 970,00  SAGITTARIUS
Baterie sprchová stěnová SK 00880-100 100 mm 648,00 SK 00880-150 150 mm 683,00  SAGITTARIUS	<p style="text-align: center;">NA POPTÁVKU PRO VÁS ZAJISTÍME VODOVODNÍ BATERIE SAGITTARIUS, METALIA, TITANIA</p>

19.2. Ventily na jednu vodu - stojánkové, stěnové

19.2.1. STOJÁNKOVÉ ventily na jednu vodu

Stojánkový na studenou vodu, BALLETO 85040 horní ramínko, chrom 624,00 keramický vršek 	Stojánkový Q 01300 496,00 
Stojánkový Q 01440 378,00 	Stojánkový pákový ST 3001 636,00 U1/4688 náhradní kartuše 99,00 

19.2.2. STĚNOVÉ ventily na jednu vodu

Stěnový na studenou vodu BALLETO 85041 hranaté ramínko 20cm 459,00 keramický vršek chrom 85042 S-ramínko 25cm, chrom 468,00 keramický vršek 	Stěnový Q 02000 U 374,00 Q 02000 S 374,00 
Stěnový na studenou vodu BALLETO 85044 chrom 429,00 keramický vršek 	Stěnový Q 02060 ramínko 90 mm 356,00 02060 1/2 x 150mm 243,00 
Stěnový pákový ST 3002 549,00 	Tlakový splachovač WC SCHELLOMAT V/4690 3/4" DN20 s páčkou 1699,00  SCHELL

19.3. Náhradní páky a ramínka k bateriím řady 81xxx (EXTOL)

Náhr. páka pro baterie BALLETO 81060 CHROM 105,00 	Náhr. páka pro baterie OPERA 84075 CHROM 165,00 
Ramínko rovné pro 81xxx 81064 30cm CHROM 392,00 	Ramínko rovné pro 81xxx 81063 20cm CHROM 349,00 
Ramínko prohnuté pro 81xxx 81066 20cm CHROM 349,00 	Ramínko rovné pro 81xxx 81065 35cm CHROM 438,00 
Ramínko S-zakřivení pro 81xxx 81068 20cm CHROM 349,00 	Ramínko prohnuté pro 81xxx 81067 30cm CHROM 392,00 
Ramínko sloupové pro 81016 81072 20cm CHROM 453,00 	

19.4. Náhradní ramínka univerzální

Ramínko sloupové univerzální Ø 18 mm

R/1883	20cm	CHROM	282,00
R/1884	25cm	CHROM	293,00



Univerzální ramínko Ø 18 mm, 3/4"

R/1878	18cm	CHROM	239,00
R/1879	20cm	CHROM	264,00
R/1880	25cm	CHROM	279,00
R/1881	30cm	CHROM	368,00



Těsnění v matce.

Univerzální ramínko Ø 14 mm pro ohřívače vody, 1/2"

R/1886	12cm	CHROM	264,00
R/1887	16cm	CHROM	284,00
R/1888	20cm	CHROM	293,00
R/1889	25cm	CHROM	366,00
R/1890	30cm	CHROM	309,00



Těsnění v matce.

Univerzální ramínko Ø 18 mm, 3/4"

R/1891	15cm	CHROM	215,00
R/1892	18cm	CHROM	215,00
R/1893	20cm	CHROM	224,00
R/1894	25cm	CHROM	236,00
R/1895	30cm	CHROM	242,00
R/1896	35cm	CHROM	236,00
R/1897	40cm	CHROM	438,00
R/1898	50cm	CHROM	468,00



Těsnění v matce.

Ramínko výtokové Ø 18 mm, 3/4"

R/1901	10cm	CHROM	378,00
R/1902	15cm	CHROM	209,00
R/1903	20cm	CHROM	202,00
R/1904	25cm	CHROM	228,00
R/1905	30cm	CHROM	263,00
R/1906	35cm	CHROM	291,00
R/4293	40cm	CHROM	492,00



Ramínko výtokové Ø 18 mm

R/1908	16cm	CHROM	305,00
R/1909	18cm	CHROM	305,00
R/1910	22cm	CHROM	305,00
R/1911	25cm	CHROM	345,00
R/1912	30cm	CHROM	355,00



Ramínko výtokové Ø 18 mm s přepínačem sprchy

R/1907	30cm	CHROM	864,00
--------	------	-------	--------



Redukce pro vodovod. ramínko

P/1147	3/4"x1/2"	MOSAZ	116,00
P/1899	3/4"x1/2"	MOSAZ	51,00



19.5. Náhradní ramínka, ND a příslušenství k bateriím SAM Myjava

Náhradní ramínka univerzální k bateriím SAM Myjava

E3/1004	ramínko k baterii spodní 18x200 mm	159,00
E3/1005	ramínko k baterii spodní 18x250 mm	173,00
E3/1006	ramínko k baterii spodní 18x350 mm	198,00



E3/1003	redukce k ramínku T-2666-01 mosaz	54,00
---------	--------------------------------------	-------



Ovládací páka TS-50 - SAM Myjava

R/3828	TS-50	249,00
--------	-------	--------



Ovládací páka TC-52 - SAM Myjava

R/3829	TC-52	229,00
--------	-------	--------



Sedlo pod 1/2" vršek

U4/1945	T-500X-02	59,00
---------	-----------	-------



Náhradní znak TEPLÁ/STUDENÁ SAM Myjava

E3/736	40,00
--------	-------



19.6. Náhradní díly k bateriím (EXTOL)

Matice přítlačná pro fixaci kartuše

81073	pro Balletto 35 mm	75,00
83073	pro Operu 40 mm	60,00
81054	klíč na matici Opera	52,00



Sedlo mosazné pro baterie BALLETO a OPERA

81080	CHROM	33,00
-------	-------	-------



Přepínač sprchy pro vanovou baterii 81003 a 81004

81075	CHROM	149,00
-------	-------	--------



Přepínač pro jádrovou baterii 81010 - 3/4", 1/2", 3/4"

81077	CHROM	349,00
-------	-------	--------



Výpust s ovládáním

81085	CHROM	145,00
-------	-------	--------



Matice převlečná pro nástěnné baterie - pár

81081	2 ks	CHROM	85,00
-------	------	-------	-------



Montážní redukce pro nástěnné baterie

81089	2 ks	115,00
-------	------	--------



Tlakové hadice pro stojánk. baterie BALLETO

81082	2 ks	CHROM	109,00
-------	------	-------	--------



Montážní sada na stojánkové baterie OPERA

84077	1x šroub 8 mm	55,00
-------	---------------	-------



Montážní sada na stojánkové baterie OPERA

84074	2x šroub 6 mm	55,00
-------	---------------	-------



Kryt potrubí pro nástěn. baterie BALLETO

81061	2 ks	CHROM	44,00
-------	------	-------	-------



Fixační podložka pod stojánkovou baterii

P/4700	podložka plast k plechovému dřezu při použití této podložky je dřezová baterie více stabilní	29,00
--------	---	-------



Náhrad. těsnění pro pák. baterie OPERA

84051	kartuše 40 mm + náhradní vnitřek perlátoru zdarma !	69,00
-------	---	-------



Náhrad. těsnění pro pákové baterie univerzální, EXTOL





81051	kartuše 35 mm	65,00
-------	---------------	-------

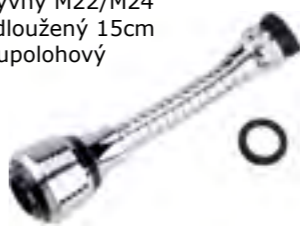

19.7. Mosazné vršky - uzávěry SAM Myjava; Sagittarius, MaZ			
U1/265	3/8" T 12 A/I pro SAM Myjava	52,00	
U1/266A	3/8" T 12 P/I pro SAM Myjava	56,00	
U1/266	1/2" T 14 X pro SAM Myjava	42,00	
U1/3368	1/2" TGP 14 C pro SAM Myjava	77,00	
<i>tisícíhnan má 20 zoubků pro rukojetě U4/4111</i>			
U1/3564	1/2" mosaz SK	76,00	
<i>k bateriím MADISON</i>			
U1/1933	1/2" keramický vršek	97,00	
<i>tisícíhnan má 20 zoubků vhodné pro baterie MADISON (Sagittarius) pro rukojetě U4/4111</i>			
Náhradní keramický vršek 85050		155,00	
k ventilům a bateriím EXTOL			

19.8. Náhradní uzávěry - kartuše k pákovým bateriím a ventilům			
Náhradní kartuše T-52G 12A		219,00	
R/3830	k bateriím SAM Myjava		
Náhradní kartuše T-51 G		99,00	
R/3831	k bateriím SAM Myjava		
Náhradní keramická kartuše SEDAL (Španělsko) do baterií EXTOL		189,00	
82050	35 mm v balení vodoznak+červík zdarma!		
Náhradní keramická kartuše SEDAL (Španělsko) do baterií EXTOL		220,00	
83050	40 mm v balení vodoznak+červík zdarma!		
Náhradní keramická kartuše PAFFONI		370,00	
PA/445	kartuše Ø 35 A.91103; 023, 075, 135 AP/ST/PI		
Náhradní keramická kartuše PAFFONI		370,00	
PA/446	kartuše Ø 35 A.91104; 010; 182 pro baterie Apollo; Saturno a Pinguino		
Náhradní keramická kartuše PAFFONI		370,00	
PA/447	kartuše Ø 40 A.91100; 023, 075, 135 SH/DE/KA/NT AH/BO/PD/AZ/PC		
Náhradní keramická kartuše PAFFONI		370,00	
PA/448	kartuše Ø 40 A.91102; 010, 182 SH/DE/KA/NT/AH/BO/PD/AZ/PC		
Keramická kartuš pro ventily ST 3001 a 3002 Ø 32mm		99,00	
U1/4688	k novým modelům 2016		
Náhradní kartuše T-50 (Slovensko)		345,00	
E3/682	k bateriím SAM Myjava Ø 43 mm		

19.9. Rukojeti k vodovodním bateriím			
U4/272	3/8" čtyřhran - velká , T507,508,201	19,50	
TEPLÁ / STUDENÁ			
U4/272A	3/8" čtyřhran - malá	16,80	
TEPLÁ / STUDENÁ			
U4/272B	1/2" tisícíhnan - velká	19,50	
TEPLÁ / STUDENÁ			
U4/729	3/8" T5, černá, čtyřhran	22,00	
TEPLÁ / STUDENÁ			
U4/730	1/2" T5 - černá, tisícíhnan	26,00	
TEPLÁ / STUDENÁ			
U4/1943	1/2" T5, tisícíhnan	38,00	
TEPLÁ / STUDENÁ			
U4/731	3/8" T5, čirá, čtyřhran	32,00	
TEPLÁ / STUDENÁ			
U4/732	1/2" T5, čirá, tisícíhnan	32,00	
TEPLÁ / STUDENÁ			
U4/735	1/2" plast TGP 5 tisícíhnan (20 zoubků)	46,00	
<i>vhodné pouze pro vršky U1/1933 a U1/3368</i>			
U4/734	1/2" T4, tisícíhnan	25,00	
TEPLÁ / STUDENÁ			
85051	EXTOL na keramický vršek 85050	139,00	
TEPLÁ / STUDENÁ			
U4/4111	1/2" rukojeť kovová tisícíhnan (20 zoubků)	89,00	
<i>vhodné pouze pro vršky U1/1933 a U1/3368</i>			

19.10. Perlátory a spořiče pro ramínka vodovodních baterií			
P/5032	perlátor CHROM výkyvný M22/M24 jednopolohový	85,00	
NOVÉ			
P/5033	perlátor CHROM výkyvný M22/M24 prodloužený 15cm dvupolohový	109,00	
NOVÉ			
P/5034	perlátor CHROM/bílá výkyvný M22/M24 dvupolohový	75,00	
NOVÉ			
P/5035	perlátor CHROM/bílá výkyvný M22/M24 dvupolohový prodloužený	119,00	
NOVÉ			
P/5036	perlátor CHROM F22	32,00	
NOVÉ			
P/5037	perlátor CHROM M24	32,00	
NOVÉ			
P/5038	perlátor CHROM M28	39,00	
NOVÉ			

19.10. Perlátory a spořiče pro ramínka vodov. baterií

<p>Perlátor kovový vnitřní závit F22x1 P/1152 18,00</p> 	<p>Perlátor kovový vnitřní závit F22x1 P/2245 <i>kvalitnější provedení</i> 39,00</p> 	<p>Perlátor spoř. 50% vnit.závit F22x1 P/3972 <i>spořičí 50%, antivápenný</i> 39,00</p> 
<p>Perlátor kovový vnější závit M24x1 P/1153 18,00</p> 	<p>Perlátor kovový vnější závit M24x1 P/2246 39,00</p> 	<p>Perlátor spoř. 50% vnější záv. M24x1 P/4385 <i>spořičí 50% antivápenný</i> 39,00</p> 
<p>Perlátor kovový vnější závit 28 x 1 P/1154 <i>kvalitnější provedení</i> 50,00</p> 	<p>Perlátor nezcizitelný P/2544 vnější závit M24 x 1 49,00</p> 	<p>Klíč k nezcizitelnému perlátoru P/2545 k utažení a čištění 55,00</p> 
<p>Úsporný perlátor TERLA antivápenný P/4603 vnitřní závit F22 x 1 98,00 bublinkový průtok 4 l/min P/4604 vnitřní závit F22 x 1 98,00 bublinkový průtok 6 l/min</p> 	<p>Úsporný perlátor TERLA antivápenný P/4605 vnější závit M24 x 1 98,00 bublinkový průtok 4 l/min P/4606 vnější závit M24 x 1 98,00 bublinkový průtok 6 l/min</p> 	<p>Otočný kloub pro perlátory TERLA P/4607 vnitřní závit 22M/22/F 103,00 P/4608 vnější závit 24M/24/F 103,00</p> 
<p>Úsporný perlátor HIHIPPO P/4609 vnější závit M24 x 1 129,00 sprchový tvar vody nastavitelný 1 až 10 litrů/min.</p> 	<p>Úsporný perlátor HIHIPPO P/4610 vnější závit M24 x 1 129,00 bublinkový tvar vody nastavitelný 1 až 10 litrů/min.</p> 	<p>Úsporný perlátor HIHIPPO s funkcí START/STOP P/4611 vnější závit M24 x 1 185,00 úspora 48 až 84 %, nastavitelná, patentovaná funkce START/STOP, bublinkový tvar vody</p>  <p><i>Zastrčením kolíku lze vypnout vodu!</i></p>
<p>Úsporný perlátor HIHIPPO s funkcí START/AUTOSTOP P/4612 vnější závit M24 x 1 231,00 úspora 48 až 84 %, nastavitelná, patentovaná funkce START/AUTOSTOP, bublinkový tvar vody</p>  <p><i>Zastrčením kolíku lze vypnout vodu!</i></p>	<p>Otočný kloub k perlátorům HIHIPPO P/4613 vnější závit M24 x 1 148,00 pro snadnější mytí nádobí v kuchyni, umožňuje otáčet s perlátorem o 360°, typ závitů: 15/16-27(M24x1) vnější závit</p> 	

Zastrčením kolíku lze vypnout vodu!

<p>Perlátor kovový černý - SIROFLEX S/874 kloubový ČERNÝ 79,00 SIROFLEX S/875 kloubový BÍLÝ 79,00 SIROFLEX</p> 	<p>Spořič DELUXE s kloubem - SIROFLEX S/2716 chrom/ČERNÝ 124,00 S/2717 chrom/BÍLÝ 124,00</p> 	<p>Spořič SATURN s 2 klouby - SIROFLEX S/4487 ČERNÝ/chrom 119,00 perlátor-sprška,ergonomický, moderní, stylový S/4488 BÍLÝ/chrom 119,00</p> 
<p>Spořič s 2klouby a redukcí - SIROFLEX S/870 chrom/bílý 99,00</p> 	<p>Spořič SATURN s 2 klouby - SIROFLEX S/4489 černý/chrom/černý 99,00 perlátor-sprška ergonomický, moderní, stylový</p> 	<p>Spořič SATURN s 2 klouby - SIROFLEX S/4490 bílý/chrom/bílý 99,00 perlátor-sprška ergonomický, moderní, stylový</p> 
<p>Perlátor s kov. prodloužením CHROM P/1914 vnější závit 24x1 mm 219,00</p> 	<p>Perlátor s kov. prodloužením CHROM P/1913 vnitřní závit 22x1 mm 189,00</p> 	<p>Spořič prodloužený 14 cm- SIROFLEX S/877 pevný chrom/bílý 113,00</p> 
<p>Spořič prodloužený 14 cm - SIROFLEX S/878 pevný chrom/černá 117,00</p> 	<p>Spořič prodloužený 14cm - SIROFLEX S/871 bílý 108,00</p> 	<p>Spořič prodloužený 14cm- SIROFLEX S/872 chrom/černá 119,00</p> 
<p>Spořič prodloužený 10 cm - SIROFLEX S/882 s kloubem chrom/černá 149,00</p> 	<p>Spořič prodloužený 10 cm - SIROFLEX S/883 s kloubem chrom/bílá 149,00</p> 	<p>Redukce k perlátorům - SIROFLEX S/852 22x1M - 24x1M 6,50 černá, plast S/854 22x1M - 24x1M 43,00 mosaz</p> 
<p>Konektor pro vodov. baterie - SIROFLEX S/2705 sada - 3 ks chrom/černá 171,00 S/3254 sada - 3 ks chrom/bílá 171,00</p> 	<p>Redukce mosazné - SIROFLEX S/855 1/2"M - 3/4"F 83,00 S/4617 3/4"M - 1/2"F mosaz 49,00</p> 	<p>Redukce mosazné - SIROFLEX S/857 22x1M - 1/2"F 53,00 S/858 1/2"M - 22x1F 82,00</p> 
<p>Klíč k demontáži perlátorů KP/3370 velikosti 32,00 M 22x1 M 24x1 M 28x1</p> 	<p>Redukce - SIROFLEX S/856 22x1M - 3/4"F mosaz 89,00 S/4618 3/4"M - 22x1F mosaz 65,00</p> 	<p>Redukce k baterií S/4977 M24x3/4" 55,00</p>  <p>NOVÉ</p>

19.11. Sprchové hlavice

	Hlavice sprchová 1-funkční Ø65mm S/5002 antikámen CHROM 79,00 NOVÉ	Hlavice sprchová 1-funkční Ø70mm S/5001 antikámen CHROM 89,00 NOVÉ
Hlavice sprchová 1-funkční Ø60mm S/609 antikámen CHROM 89,00	Hlavice sprchová 1-funkční Ø90mm S/5003 antikámen CHROM 109,00 NOVÉ	Hlavice sprchová 1-funkční Ø95mm S/5004 antikámen CHROM 129,00 NOVÉ
Hlavice sprchová 1-funkční Ø70mm S/608 antikámen CHROM 129,00 S/4905 antikámen CHROM 104,00	Hlavice sprchová 1-funkční Ø70mm 830014 antikámen CHROM 109,00	Hlavice sprchová 1-funkční Ø100mm 830010 antikámen CHROM 207,00
Hlavice sprchová 1-funkční S/1859 antikámen CHROM 129,00	Hlavice sprchová 1-funkční Ø100mm 830015 antikámen CHROM 207,00 NOVÉ	Hlavice sprchová 1-funkční HS/4500 antikámen CHROM 165,00
Hlavice sprchová 4-funkční Ø120mm 830040 4 funkce + vodopád 234,00 NOVÉ	Hlavice sprchová 1-funkční HS/4501 antikámen CHROM 159,00	Hlavice sprchová 1-funkční S/5006 1 funkce CHROM 199,00 NOVÉ
Hlavice sprchová 1-funkční S/4999 antikámen CHROM 129,00 NOVÉ	Hlavice sprchová 1-funkční S/5000 antikámen CHROM 139,00 NOVÉ	Hlavice sprchová 1-funkční S/5066 antikámen 139,00 NOVÉ
Hlavice sprchová 1-funkční Ø100mm S/5067 antikámen CHROM 199,00 NOVÉ	Hlavice sprchová 1-funkční Ø110mm S/5068 antikámen CHROM 299,00 NOVÉ funkce dočasného vypnutí vody !	Hlavice sprchová 2-funkční Ø75mm 630020 CHROM 116,00

Hlavice sprchová 3-funkční Ø70mm S/1132 antikámen CHROM 150,00	Hlavice sprchová 3-funkční Ø100mm 630031 chrom 129,00	Hlavice sprchová 3-funkční Ø85mm 830030 CHROM 229,00
Hlavice sprchová 3-funkční Ø100mm 830060 antikámen 255,00	Hlavice sprchová 3-funkční Ø110mm 630030 CHROM 155,00	Hlavice sprchová 3-funkční Ø85mm S/5005 antikámen CHROM 185,00 NOVÉ
Hlavice sprchová 3-funkční Ø120mm S/5069 antikámen CHROM 278,00 NOVÉ	Hlavice sprchová 3-funkční Ø120mm S/5083 antikámen CHROM 415,00 NOVÉ	Hlavice sprchová 3-funkční 120x120 S/5070 antikámen CHROM 345,00 NOVÉ
Hlavice sprchová 3-funkční 100x110 S/5080 antikámen CHROM/BÍLÁ 312,00 NOVÉ	Hlavice sprchová 3-funkční 100x110 S/5081 antikámen CHROM 345,00 NOVÉ	Hlavice sprchová 3-funkční 100x110 S/5082 antikámen ČERNÁ 345,00 NOVÉ
Hlavice sprchová 3-funkční 100x120 S/5084 antikámen CHROM 450,00 NOVÉ	Hlavice sprchová 5-funkční S/1133 CHROM 195,00 <i>tropický déšť</i>	Hlavice sprchová 5-funkční Ø100mm S/5079 antikámen CHROM 180,00 NOVÉ
Hlavice sprch. 5-funkční Ø120mm HS/4446 Luxusní ruční sprcha CHROM/BÍLÁ 239,00	Hlavice sprchová 7-funkční Ø100mm 630071 CHROM 149,00	Hlavice sprchová 5-funkční Ø100mm 830008 LED světlo CHROM 582,00

19.13. Sprchové sady a tyče

Sprchová sada malá S/1247 1-funkční hlavice hadice 150cm držák na stěnu CHROM 285,00	Sprchová sada malá 630301 1-funkční hlavice hadice 150cm držák na stěnu CHROM 185,00	Sprchová sada malá S/5085 1-funkční hlavice hadice 150cm držák na stěnu CHROM 169,00 NOVÉ
Sprchová sada malá S/5086 1-funkční hlavice hadice 150cm kov držák na stěnu plast CHROM 175,00 NOVÉ	Sprchová sada malá S/5087 5-funkční hlavice hadice 150cm plast stříbrná držák na stěnu plast CHROM 259,00 NOVÉ	Sprchová sada malá S/5012 1-funkční hlavice hadice 150cm kov držák na stěnu plast CHROM 245,00 NOVÉ

Sprchová sada
830307 2 sprchové hlavice 1988,00
150cm nerez. hadice,
mosazná tyč 1m, držák na mýdlo
přepínač, tropický déšť



Sprchová sada malá + horní sprcha
S/5013 1-funkční sprch. hlavice, 488,00
hadice nerez 150cm
držák na stěnu plast
horní sprcha s vývodem a přepínačem
CHROM

NOVÉ



Sprchová sada velká
630305 1-funkční hlavice 425,00
hadice 150cm
mosazná tyč
držák na mýdlo
CHROM



Sprchová sada velká
830305 3-funkční hlavice 552,00
tyč 54cm
hadice dvouz. 150cm
CHROM



19.14. Sprchové hadice

630227 150cm 89,00	630228 150cm 89,00	830228 150cm 139,00	830248 150cm 192,00
630223 180cm 99,00	630229 150cm rotační 105,00	830229 180cm 149,00	830249 180cm 207,00



bílo/stříbrná hladká *černo/stříbrná hladká* *černo/stříbrná vroubkovaná* *stříbrná rotační matice*

Hadice sprchová nerezová H/1141 150cm dvouz. 89,00	Hadice sprchová nerezová H/5014 50cm 75,00	Hadice sprchová nerezová H/5015 80cm 115,00	Luxusní plast. stříbrná 150cm H/2826 2x otočný konus 199,00
830225 180cm dvouz. 155,00	H/5016 100cm 139,00	H/5018 150cm 156,00	proti překroucení
	H/5019 200cm 179,00		



Sprchové hadice DUPLEX 150cm matice/matice

H/591 sada - bez textilu bílá 75,00	
H/630 sada - bez textilu černá 79,00	
H/592 sada - s textilem bílá 69,00	
H/633 sada - s textilem černá 69,00	



Sprchové hadice DUPLEX 150cm matice/konus

H/631 sada - bez textilu - bílá 89,00	
H/632 sada - bez textilu - černá 89,00	
H/634 sada - s textilem - bílá 96,00	
H/635 sada - s textilem - černá 96,00	



Sprchové komfortní hadice s reliéfem vyztužené kovovou páskou SPIRAL 150cm matice/konus

H/595 sada - chrom + bílá 129,00	
H/596 sada - chrom + chrom 149,00	
H/598 sada - chrom + zlato 239,00	
H/1138 sada - chrom + černá 155,00	
H/1140 sada - zlato + antracid 169,00	



Hadice pružná sprchová natahovací nerez CHROM

H/1870 150 - 175cm dvouzámková 185,00	
H/1871 175 - 230cm, dvouzámková 205,00	



Těsnění na úsporu vody do sprchových hadic
H/5088 sada 3ks 1/2" 4,7,9 litrů/minuta 49,00



NOVÉ

Další sortiment sprchových hadic a sluchátek najdete na straně 129.

19.12. Sprchové růžice stropní

Hlavice sprchová 1-funkční stropní S/5007 kulatá Ø 24cm 349,00	Hlavice sprchová 1-funkční stropní S/5008 půlkruh 30x15cm 378,00	Hlavice sprchová 1-funkční stropní S/5009 čtverec 20x20cm 449,00
NOVÉ	NOVÉ	NOVÉ
Hlavice sprchová 1-funkční stropní S/5010 kulatá Ø 24cm 799,00 úzká moderní DESIGN	Hlavice sprchová 1-funkční stropní S/5011 čtverec 25x25cm 889,00 úzká moderní DESIGN	
NOVÉ	NOVÉ	











19.15. Držáky sprchových hadic

D/600 držák plast pevný CHROM 58,00	D/601 držák plast pevný 2 polohy CHROM 51,00
D/4411 držák plast pevný 3 polohy CHROM 75,00	D/1874 držák plast stavitelný CHROM 85,00
D/599 držák sprchy plast DUPLEX CHROM 49,00	D/1131 držák celokovový stavitelný CHROM/mosaz 175,00
D/1875 držák plast stavitelný CHROM 153,00	D/4263 držák sprchy s přepínačem plast / CHROM 99,00
D/4502 držák sprchový s napojením sprchové hadice s funkcí stopventilu 294,00	830241 držák plast stavitelný CHROM 65,00
830242 držák kovový pevný CHROM 85,00	830419 držák sprchy přísavný CHROM 153,00



19.16. Redukce a napojení sprchových hadic

Přechodka k baterii se zpětnou klapkou P/1150 chromová 79,00 1/2" x 1/2" CR (mosaz)		Přechodka k baterii se zpětnou klapkou P/1148 1/2"x3/4" MOSAZ 85,00	
Redukce ke sprchové hadici proti překroucení hadice P/1336 chromová 199,00 1/2" x 1/2" CR (mosaz)		Redukce pro sprch. hadici P/1900 1/2"x3/4" MOSAZ 79,00	
Žabka pro napojení sprch. hadice P/1915 1/2"x1/2" CR (mosaz) 279,00		Žabka pro napojení sprch. hadice P/1916 1/2"x1/2" CR (plast) 45,00	
Žabka pro napojení sprch. hadice s posuvnou růžicí P/1917 1/2" x 1/2" CR (mosaz) 435,00		Průtokový regulátor pro sprchy P/4258 6l/min. 139,00 P/4619 8l/min. 139,00	
Stop ventil ke sprchové hadici SIROFLEX S/884 černý 62,00 S/885 bílý 62,00 S/886 chrom 79,00			

19.17. Náhradní spršky a hadice ke kuchyňským a bidetovým bateriím

Sprch. růžice 2-funkční pro kuchyňskou baterii 81019 81074 koncovka CHROM 205,00		Sprch. růžice 2-funkční pro kuchyňskou baterii S/3888 koncovka CHROM 225,00	
Sprch. růžice k bidetové baterii S/3891 se STOP ventilem chrom 118,00 S/3890 se STOP ventilem chrom 222,00		Sprch. růžice 2-funkční pro kuchyňskou baterii S/4412 se STOP VENTILEM CHROM 239,00	
Hadice pro kuchyňskou baterii 120cm S/3892 120cm, 1/2", M15x1 169,00 nylon, černá		Hadice pro kuchyňskou baterii 81019 81019B dvouzámková 189,00	

20.1. Rohové ventily 120

20.1.1. Rohové ventily kulové

20.1.2. Rohové ventily s vřetenem

20.1.3. Rohové ventily s keramickým vrškem

20.2. Pračkové ventily 121

20.2.1. Pračkové ventily kulové

20.2.2. Pračkové ventily s vřetenem

20.2.3. Pračkové ventily s keramickým vrškem

20.2.4. Pračkoroháčky

20.2.5. Kombinované výtokové a pračkové ventily

20.3. Zahradní kouhouty, zahradní ventily a ND 122

20.4. Pojistné ventily k elektrickým ohřivačům vody a ND 124

20.5. Ventily přímé průtočné kulové a ND 124

20.6. Vodoinstalační armatury Made in Germany 125

20.7. Topenářské ventily a ND 126

20.8. Zakrývací růžice 127

20.8.1. Zakrývací růžice k ventilům

20.8.2. Zakrývací růžice topenářské

20.9. Připojovací hadice 128

20.9.1. Opletené flexi nerez



20.9.2. Opletené flexi nerez ke stojánkovým bateriím

21. Pračkové hadice a příslušenství k pračkám 130

22. Šroubení - fitinky 132

20.1. Rohové ventily

20.1.1. Rohové ventily kulové

V/590	bez matice 1/2"x3/8"	60,00		R/1162	s filtrem bez matice 1/2"x3/8"	72,00	
				R/2175	s filtrem bez matice 1/2"x1/2"	99,00	

20.1.2. Rohové ventily s vřetenem

V/2727	1/2"x3/8"	118,00		R/1160	bez matice 1/2"x3/8"	152,00	
					Made in Germany 		
R/1159	bez matice SANLAND 1/2"x3/8"	169,00		R/2178	bez matice 1/2"x1/2"	252,00	
					Made in Germany 		
R/1161	COMFORT s maticí a filtrem 1/2"x3/8", samotěsnící závit	559,00		VR/4504	bez matice 1/2"x3,8" s nesmekavou úpravou ovládání	173,00	
							

20.1.3. Rohové ventily s keramickým vrškem

VR/2755	modrý 1/2"x3/8" sítka 3/8" (AP011B)	139,00		VR/2758	modrý 1/2"x3/8" sítka 3/8" (AP009B)	156,00	
VR/2756	červený 1/2"x3/8" sítka 3/8" (AP011R)	139,00		VR/2759	červený 1/2"x3/8" sítka 3/8" (AP009R)	156,00	
							
VR/2760	modrý 1/2"x3/8" sítka 3/8" (AP008B)	175,00		VR/2772	modrý 1/2"x3/8" sítka 3/8" (AP004B)	175,00	
VR/2761	červený 1/2"x3/8" sítka 3/8" (AP008R)	175,00		VR/2773	červený 1/2"x3/8" sítka 3/8" (AP004R)	175,00	
							
VR/2762	1/2"x1/2" (AP008)	184,00					
							
VR/4846	1/2"x3/8" AV004	117,00		VR/4849	1/2"x3/8" AV009	117,00	
VR/4847	1/2"x1/2" AV004	120,00		VR/4850	1/2"x1/2" AV009	120,00	
							
VR/4851	1/2"x3/8" AV011	103,00		VR/4503	s keramickými disky pochromovaná mosaz	107,00	
VR/4852	1/2"x1/2" AV011	104,00					
							

V/4413	náhradní rukojeť k roháčku plast	25,00		V/4416	náhradní rukojeť k pračkoroháčku plast tisícíhnan	25,00		
V/4414	náhradní rukojeť k roháčku plast	25,00			NOVÉ			
V/4415	náhradní rukojeť k roháčku plast	25,00						
								
								
								
NOVÉ	V/4413	V/4414	V/4415					

20.2. Pračkové ventily

20.2.1. Pračkové ventily kulové

V/1164	zpětná klapka, filtr 1/2"x3/4"	125,00	
--------	-----------------------------------	--------	---

20.2.2. Pračkové ventily s vřetenem

V/2179	pračk. ventil SCHELL	209,00		VP/2783	nástěnný 1/2"x3/4"	149,00	
							
V/2729	pračkový ventil	329,00		V/2180	COMFORT 1/2"x3/4"	899,00	
							
V/1167	meziventil pračkový s otočnou maticí 3/4"	265,00					

20.2.3. Pračkové ventily s keramickým vrškem

VP/2785	nástěnný 1/2"x3/4" (AP009B-34)	159,00		VP/2787	nástěnný 1/2"x3/4" (AP004B-34)	169,00	
							
VP/4853	1/2"x3/4" AV004	125,00		VP/4854	1/2"x3/4" AV009	125,00	
							
VP/4855	1/2"x3/4" AV011	125,00					
							

20.2.4. Pračkoroháčky















VK/2788 pračkoroháček 205,00		V/1165 pračkoroháček 1/2"x3/4"x3/8" 248,00	
FANSKI			
V/2728 pračkoroháček 396,00		V/2181 pračkoroháček 578,00	
SCHLÖSSER		SCHELL	

20.2.5. Kombinované výtokové a pračkové ventily

VK/3893 stěnový kombinovaný 332,00		VK/3894 stěnový otočné spodní "S" ramínko 756,00	
------------------------------------	---	--	---

20.3. Zahradní kohouty, zahradní ventily, výlevky a ND

V/588 1/2" 105,00		V/4620 zahradní 1/2" 150,00	
V/589 3/4" 141,00		V/4621 zahradní 3/4" 207,00	
V/2185 1" 255,00		<i>záruka 25 let na mosaz</i>	
SLOVARM		VALVEX	
V/4702 zahradní mosazný 1/2" mrazuvzdorný 282,00		Zahradní ventil ARCTIC nezámrazný	
V/4703 zahradní mosazný 3/4" mrazuvzdorný 363,00		V/4974 ventil 1/2" 253,00	V/4975 ventil 3/4" 386,00
NOVÉ			
V/4491 zahradní 1/2" ocel. páka, tělo zinková slitina s ucpávkou 99,00		V/2624 zahradní mosazný 1/2" uzamykatelný 162,00	
V/4492 zahradní 3/4" ocel. páka, tělo zinková slitina s ucpávkou 115,00		V/2625 zahradní mosazný 3/4" uzamykatelný 221,00	
V/2738 zahradní armatura - mrazuvzdorný ventil (240 mm-410 mm) 1858,00		V/4697 venkovní mrazuvzdorný ventil POLAR II Set 76x44x21 cm 3399,00	
SCHLÖSSER		SCHELL	
V/4347 hliník. páka kul.ventilu 1/2 - 3/4" 38,00		V/4351 plochá páka ventilu 1/2" 41,00	
V/4348 hliník. páka kul.ventilu 3/4" - 1" - 5/4" 51,00		V/4352 plochá páka ventilu 3/4" - 1" 53,00	
		V/4353 plochá páka ventilu 5/4" - 2" 88,00	

V/4349 motýl kulového ventilu 1/2 - 3/4" 29,00		V/2970 zahr. ventil 3/4" DN20, K-522A 330,00	
V/4350 motýl kulového ventilu 3/4" - 1" 42,00		SLOVARM	
V/2791 zahr. ventil 1/2" K-3 283,00			
V/2792 zahr. ventil 3/4" K-3 296,00		SLOVARM	
V/2169 zahradní mosazný 1/2" 256,00		V/2171 zahradní mosazný 1/2" 165,00	
V/2170 zahradní mosazný 3/4" 315,00		V/2172 zahradní mosazný 3/4" 250,00	
<i>zvýšený průtok</i>		<i>Vhodné k výlevkám na str. 177</i>	
V/2173 zahradní mosazný vrškový 1/2" 517,00		V/2174 zahradní mosazný kulový 1/2" 496,00	
V/2224 náhradní vršek 149,00		V/2172 zahradní mosazný 3/4" 250,00	
<i>zvýšený průtok</i>		<i>Vhodné k výlevkám na str. 177</i>	
VZ/3425 ventil s hadičníkem keramická kartuš (záruka 5 let na těsnost) 235,00		VZ/3428 ventil s hadičníkem keramická kartuš (záruka 5 let na těsnost) 215,00	
V/5031 nostalgický zahradní ventil RYBA - mosaz 933,00			
NOVÉ		<i>Vhodné k výlevkám na str. 177</i>	
V/2731 nostalgický zahradní ventil kachna - mosaz 925,00		V/2733 nostalgický zahradní ventil KOHOUT - mosaz 925,00	
V/2732 nostalgický zahradní ventil kočka - mosaz 925,00		V/2734 nostalgický zahradní ventil KŮN - mosaz 925,00	
SCHLÖSSER		SCHLÖSSER	
V/2735 nostalgický zahradní ventil Kolibřík - mosaz 925,00		V/2737 nostalgický zahradní ventil ŽÁBA - mosaz 925,00	
V/2736 nostalgický zahradní ventil RYBA - mosaz 925,00		SCHLÖSSER	

Mosazný hadičník NIKL

L2/5234	1/2	na 3/8 ventil	30,00
L2/760	3/4	na 1/2 ventil	35,00
L2/761	1	na 3/4 ventil	59,00
V/5235	těsnění 3/8"		1,30
V/653	těsnění 1/2" 24x16		1,40
V/654	těsnění 3/4" 30x22		1,80



Mosazný hadičník MOSAZ

L2/5236	1/2	na 3/8 ventil	30,00
L2/2743	3/4	na 1/2 ventil	34,00
L2/2744	1	na 3/4 ventil	51,00
V/5235	těsnění 3/8"		1,30
V/653	těsnění 1/2" 24x16		1,40
V/654	těsnění 3/4" 30x22		1,80



Mosazný hadičník - vnitřní závit

R/2912	1/2"x10	27,00
R/2913	1/2"x15	32,00
R/2914	1/2"x18	36,00
R/2915	3/4"x20	51,00
R/2916	1"x25	72,00



Mosazný hadičník - vnější závit

R/2917	1/2"x10	24,00
R/2918	1/2"x15	29,00
R/2919	1/2"x18	31,00
R/2920	3/4"x20	46,00
R/2921	1"x25	74,00



Pochromovaný hadičník - vnitřní závit

R/2922	3/8"x8	64,00
R/2923	3/8"x13	75,00
R/2924	1/2"x8	72,00
R/2925	1/2"x13	85,00



Pochromovaný hadičník - vnější závit

R/2926	3/8"x8	64,00
R/2927	3/8"x13	75,00
R/2928	1/2"x8	71,00
R/2929	1/2"x13	85,00



20.4. Pojistné ventily k elektrickým ohřivačům vody a ND

Pojistný ventil k elektr. bojleru

K/2875	TE-1847 1/2"	753,00
K/2876	TE-1847 3/4"	970,00



Náhradní kuželka k pojistnému ventilu TE-1847

K/4687	T-1847-25	111,00
--------	-----------	--------



Pojistný ventil k elektr. bojleru

K/2878	TE-2852 1/2"	465,00
K/2879	TE-2852 3/4"	485,00



Pojistný ventil k elektr. bojleru

K/3832	TE-1848 1/2" DN 15	105,00
--------	--------------------	--------



20.5. Ventily přímé průtočné kulové a ND

Kulový kohout přímý s pákou; FF

V/4460	1/2" DN 15	124,00
V/4461	3/4" DN 20	173,00
V/4462	1" DN 32	255,00
V/4622	5/4" DN 40	441,00
V/4623	6/4" DN 50	665,00



Kulový kohout přímý s motýlkem FF

V/4624	1/2" - DN15	127,00
V/4625	3/4" - DN20	161,00
V/4626	1" DN 32	255,00



Kulový kohout přímý s pákou; MF

V/4627	1/2" DN 15	148,00
V/4628	3/4" DN 20	184,00
V/4629	1" DN 32	273,00



Kulový kohout přímý s motýlkem MF

V/4630	1/2" DN15	144,00
V/4631	3/4" DN20	178,00
V/4632	1" DN 32	280,00



VÝHODY

- max. pracovní tlak (PN): do 40 Bar
- max. pracovní teplota: do 180 °C
- stoprocentní těsnost - regulace ucpávkou
- možnost použití v instalacích stlačeného vzduchu a v instalacích s použitím glykolu
- veškeré požadované atesty a povolení, včetně technického certifikátu AT-15-8004/2009 a atest PZH č. HK/W/0083/01/2009
- záruka 25 let na mosaz

POUŽITÍ: v instalacích vody, ústředního topení, stlačeného vzduchu a v chlazení



Kulový kohout přímý s odvodněním, s pákou; FF

V/4633	1/2" DN 15	232,00
V/4634	3/4" DN 20	312,00
V/4635	1" DN 32	417,00



Kulový ventil se šroubením a převlečnou maticí (motýl)

V/4636	1/2" DN15	179,00
V/4637	3/4" DN20	240,00
V/4638	1" DN 32	377,00



Vršek ventilu - mosazný K-294T

V/2881	3/8" DN 10	172,00
V/1200	1/2" DN 15	165,00
V/1201	3/4" DN 20	207,00
V/1202	1" DN 25	275,00
V/1203	5/4" DN 32	435,00
V/2971	6/4" DN 40 doprodej	777,00
V/2972	2" DN 50	1122,00



Ventil přímý K-83T - mosaz

V/2882	3/8" DN 10	189,00
V/2883	1/2" DN 15	195,00
V/2884	3/4" DN 20	256,00
V/2885	1" DN 25	360,00
V/2886	5/4" DN 32	569,00
V/2973	6/4" DN 40	916,00
V/2974	2" DN 50	1380,00



Ventil přímý K-125T s odvodněním

V/2888	1/2" DN 15	215,00
V/2889	3/4" DN 20	285,00
V/2890	1" DN 25	396,00
V/2891	5/4" DN 32	771,00
V/2975	6/4" DN 40	995,00
V/2976	2" DN 50	1450,00



Šoupě V-3040

V/2977	1/2" DN 15	275,00
V/2978	3/4" DN 20	315,00
V/2979	1" DN 25	485,00
V/2980	5/4" DN 32	785,00
V/2981	6/4" DN 40	989,00
V/2982	2" DN 50	1590,00



Náhradní kolečko K-350.1

V/1204	1/2" DN 15 6x6	29,00
V/1205	3/4"-1" DN 20/25 7x7	34,00
V/1207	5/4"-2 DN 32-50 9x9	42,00



Šroubení vodoměrové

V/2983	1/2"	62,00
V/4316	3/4"	98,00



Doplňky k vodoměrovému šroubení

V/2984	1/2" pouzdro plomb.	8,50
V/2985	kolíček plombovací	1,80



Doplňky k vodoměrovému šroubení

V/2986	plomba evidenční modrá	9,00
V/2987	plomba evidenční červená	9,00



20.6. Vodoinstalační armatury Made in Germany

Ventil podomítkový

V/3135	1/2"	558,00
V/3136	3/4"	621,00
V/3137	1"	1215,00
V/3138	prodloužení 4x1x95mm	175,00



Šikmý ventil s vypouštěním

V/4434	1/2" DN15	269,00
V/4435	3/4" DN20	337,00
V/4436	1" DN25	475,00
V/4437	5/4" DN32	825,00



Šikmý ventil bez vypouštění

V/2988	1/2" DN15	195,00
V/2989	3/4" DN20	242,00
V/2991	1" DN25	379,00
V/2992	5/4" DN32	706,00
V/2993	6/4" DN40	815,00
V/2994	2" DN50	1383,00
V/2995	2 1/2" DN65	3706,00
V/2996	3" DN80	5505,00



Šikmý ventil s integr. zpětnou klapkou a vypouštěním

V/3007	3/4" DN20	475,00
V/3009	1" DN25	619,00
V/3010	5/4" DN32	1150,00
V/3011	6/4" DN40	1238,00
V/3012	2" DN50	2050,00
V/3013	2 1/2" DN65	4711,00
V/3014	3" DN80	5949,00



20.7. Topenářské ventily a ND

Kulový vypouštěcí kohout

R/1184	3/8" - DN10	115,00
R/1185	1/2" - DN15	117,00
R/2872	3/4" - DN20	129,00



Kulový vypouštěcí kohout s teflonovým těsnícím kroužkem

R/2874	1/2" - DN15	156,00
--------	-------------	--------



Ventil radiátorový - mosazný VE-4522A přímý

V/4664	3/8" DN 10	559,00
V/4665	1/2" DN 15	616,00
V/4666	3/4" DN 20	745,00
V/4667	1" DN 25	1033,00



Ventil radiátorový - mosazný VE-4523A rohový

V/4668	3/8" DN 10	561,00
V/4669	1/2" DN 15	625,00
V/4670	3/4" DN 20	789,00
V/4671	1" DN 25	1039,00



Náhradní kolečko rad. ventilu V-4240, VE-4522 až 23A

KV/4096	DN10 otv. 6x6mm	68,00
KV/4098	DN15-20 otv. 8x8mm	84,00



Rukojeť radiát. ventilu V-4240, V-4522 až 23A

KV/4280	DN10 - 3/8"	149,00
KV/4281	DN15 - 1/2"	149,00
KV/4282	DN20 - 3/4"	149,00
KV/4283	DN25 - 1"	149,00
KV/4284	DN32 - 5/4"	149,00



Ventil radiátorový - mosazný VE-4232A přímý

V/4672	3/8" DN 10	126,00
V/4673	1/2" DN 15	126,00
V/4674	3/4" DN 20	185,00



Ventil radiátorový - mosazný VE-4233A rohový

V/4675	3/8" DN 10	126,00
V/4676	1/2" DN 15	126,00



Ventil radiátorový termostatický VE-4262H přímý

V/4678	3/8" DN 10	292,00
V/4679	1/2" DN 15	292,00
V/4680	3/4" DN 20	372,00



Ventil radiátorový termostatický VE-4263H rohový

V/4681	3/8" DN 10	292,00
V/4682	1/2" DN 15	292,00
V/4683	3/4" DN 20	405,00



Rukojeť k radiat. ventilu VE 4232 a 4233 V-4250H

V/4684	M30x1,5	55,00
--------	---------	-------



Termostatická hlavice k radiat. ventilům

V/4685	VE-4261HK	159,00
--------	-----------	--------

s kapalinovou náplní pro termostatické ventily VE-4262H a VE-4263H



Rukojeť k radiatorovému ventilu V-4250

V/5091	M28x15	55,00
--------	--------	-------



Termostatická hlavice k radiat. ventilům

V/4686	VE-4260P	199,00
--------	----------	--------

s parafínovou náplní závit M28x1,5



Odvodňovací ventil K-270M

V/1208	1/4" K-270M	63,00
--------	-------------	-------



Automatický odvzdušňovací ventil

K/2880	V-1308 A 1/2"	215,00
--------	---------------	--------



Redukce a zátka k radiátorům

R/1171	1/2"x3/8"	15,00
R/1173	zátka 1/2"	16,00



Zátka s odvzdušňovacím ventilkem

R/1172	1/2"	27,00
R/5077	klíček odvzdušňovací	15,00



Odvzdušňovací ventil

R/1178	manuál 1/4"	16,00
R/1179	manuál 3/8"	26,00
R/1180	manuál 1/2"	37,00



Automatický hygroskopický odvzdušňovací ventil pro radiátory

R/1181	automat 1/4"	98,00
R/1182	automat 3/8"	105,00
R/1183	automat 1/2"	124,00



20.8. Zakrývací růžice

20.8.1. Zakrývací růžice k ventilům

R/1156	mosaz/CR - dělená 3/8"	32,00
R/648	mosaz/CR - dělená 1/2"	43,00
R/649	mosaz/CR - dělená 3/4"	53,00
R/2957	mosaz/CR - dělená 1"	59,00



R/1417	chomovaná k roháčku Ø 57 - 1/2"	8,00
--------	---------------------------------	------



R/727	pro vodov. baterie 3/4" - 65x20 mm	30,00
-------	------------------------------------	-------



R/728	pro vodov. baterie 3/4" - 70x24 mm	39,00
-------	------------------------------------	-------



R/3997	pro vodov. baterie 3/4" - 70x25mm	76,00
--------	-----------------------------------	-------



R/3998	posuvná 55x8mm pryž. kroužek pro Ø trubky 21mm	81,00
--------	--	-------



20.8.2. Zakrývací růžice topeňářské

R/4000	plastová dělená 1/2" - 3/4" univerzální pochromovaná	17,00
--------	--	-------



R/1412	plastová dělená Ø 10-18 bílá	14,00
--------	------------------------------	-------



R/1421	bílá 15 mm 3/8"	3,50
--------	-----------------	------

R/1422	bílá 18 mm 1/2"	3,50
--------	-----------------	------

R/1423	bílá 22 mm 3/4"	3,50
--------	-----------------	------

R/1424	bílá 28 mm 1"	3,50
--------	---------------	------



R/1413	plastová dělená Ø 10-18 chrom	24,00
--------	-------------------------------	-------



R/2622	krytka univerzální 1/4"-1/2"	15,00
--------	------------------------------	-------



R/2958	dvojrůžice dělená univerzální rozteč 35mm pro trubky 10 - 20mm	25,00
--------	--	-------

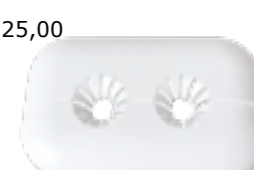

R/3999	dělená s nátrubkem	13,00
--------	--------------------	-------



R/2623	plastová dělená 1/2" - 3/4" dvojitá univerzální	18,00
--------	---	-------



20.9. Přípojovací hadice

2.9.1. Opletené flexi nerez

Nerezové opletené M 3/8" x 3/8" M		Nerezové opletené M 3/8" x 1/2" M	
H/2254-20 20 cm	35,00	H/2255-20 20 cm	35,00
H/2254-30 30 cm	38,00	H/2255-30 30 cm	38,00
H/2254-40 40 cm	34,00	H/2255-40 40 cm	39,00
H/2254-50 50 cm	42,00	H/2255-50 50 cm	42,00
H/2254-60 60 cm	45,00	H/2255-60 60 cm	45,00
H/2254-80 80 cm	52,00	H/2255-80 80 cm	52,00
Nerezové opletené M 1/2" x 1/2" M		Nerezové opletené M 1/2" x 3/4" M	
H/2256-20 20 cm	36,00	H/2840-20 20 cm	103,00
H/2256-30 30 cm	38,00	H/2840-30 30 cm	111,00
H/2256-40 40 cm	40,00	H/2840-40 40 cm	120,00
H/2256-50 50 cm	42,00	H/2840-50 50 cm	128,00
H/2256-60 60 cm	46,00	H/2840-60 60 cm	154,00
H/2256-80 80 cm	53,00	H/2840-80 80 cm	156,00
Nerezové opletené Š 3/8" x 3/8" M		Nerezové opletené Š 1/2" x 1/2" M	
H/2252-20 20 cm	35,00	H/2253-20 20 cm	35,00
H/2252-30 30 cm	38,00	H/2253-30 30 cm	38,00
H/2252-40 40 cm	39,00	H/2253-40 40 cm	40,00
H/2252-50 50 cm	42,00	H/2253-50 50 cm	43,00
H/2252-60 60 cm	45,00	H/2253-60 60 cm	46,00
H/2252-80 80 cm	52,00	H/2253-80 80 cm	53,00
Nerezové opletené Š 1/2" x 3/4" M		Nerezové opletené Š 3/4" x 1/2" M	
H/2837-20 20 cm	103,00	H/2838-20 20 cm	103,00
H/2837-30 30 cm	111,00	H/2838-30 30 cm	111,00
H/2837-40 40 cm	120,00	H/2838-40 40 cm	120,00
H/2837-50 50 cm	128,00	H/2838-50 50 cm	128,00
H/2837-60 60 cm	156,00	H/2838-80 80 cm	160,00
H/2837-80 80 cm	159,00		
Nerezové opletené Š 3/4" x 3/4" M			
H/2839-20 20 cm	103,00		
H/2839-30 30 cm	111,00		
H/2839-40 40 cm	120,00		
H/2839-50 50 cm	128,00		
H/2839-60 60 cm	156,00		
H/2839-80 80 cm	159,00		

20.9.2 Opletené flexi nerez ke stojánkovým bateriím

Nerez opletené k bateriím 3/8"x M8		Nerez opletené Ø 11,5mm 3/8"x M10, krátký nástavec	
H/2259-40 40cm	140,00	H/2260-30 30 cm	99,00
H/2259-50 50 cm	205,00	H/2260-40 40 cm	105,00
H/2259-60 60 cm	231,00	H/2260-50 50 cm	109,00
		H/2260-60 60 cm	118,00
		H/2260-80 80 cm	121,00
		H/2260-100 100cm	128,00
Nerez opletené Ø 11,5mm 3/8"x M10, dlouhý nástavec			
H/2841-30 30 cm	99,00		
H/2841-40 40 cm	105,00		
H/2841-50 50 cm	109,00		
H/2841-60 60 cm	118,00		
H/2841-80 80 cm	121,00		

Sprchové hadice a sluchátka

Hadice sprchová PVC		Hadice sprchová PVC		Hadice sprchová PVC	
H/5186 150cm	145,00	H/5187 150cm	214,00	H/5188 150cm	229,00
H/5198 175cm	150,00			H/5199 175cm	243,00
NOVÉ	CHROM	NOVÉ	BÍLÁ	NOVÉ	ČERNÁ
Hadice sprchová PVC		Hadice sprchová PVC		Hadice sprchová PVC	
H/5189 150cm	229,00	H/5190 150cm	215,00	H/5191 150cm	215,00
NOVÉ	GRAFITOVÁ	NOVÉ	ZLATÁ	NOVÉ	RŮŽOVÉ ZLATO
Hadice sprchová NEREZ		Hadice sprchová NEREZ		Hadice sprchová NEREZ	
H/5192 150cm	128,00	H/5193 150cm	269,00	H/5194 150cm	199,00
NOVÉ	CHROM	NOVÉ	BÍLÁ	NOVÉ	ČERNÁ
Hadice sprchová NEREZ		Hadice sprchová NEREZ		Hadice sprchová NEREZ	
H/5195 150cm	299,00	H/5196 150cm	308,00	H/5197 150cm	265,00
NOVÉ	GRAFITOVÁ	NOVÉ	ZLATÁ	NOVÉ	RŮŽOVÉ ZLATO
Hlavice sprchová 1 funkční KOV		Hlavice sprchová 2 funkční PLAST		Hlavice sprchová 3 funkční PLAST	
H/5200 CHROM	299,00	H/5206 CHROM	264,00	H/5212 CHROM/BÍLÁ	135,00
H/5201 BÍLÁ	379,00	H/5207 BÍLÁ	221,00	H/5213 BÍLÁ	229,00
H/5202 ČERNÁ	379,00	H/5208 ČERNÁ	243,00	H/5214 ČERNÁ	229,00
H/5203 GRAFIT	379,00	H/5209 GRAFIT	358,00	H/5215 ZLATÁ	265,00
H/5204 ZLATÁ	379,00	H/5210 ZLATÁ	358,00		
H/5205 RŮŽ.ZLATO	379,00	H/5211 RŮŽ.ZLATO	358,00	NOVÉ	
NOVÉ		NOVÉ			
Hlavice sprchová 1 funkční PLAST		Hlavice sprchová 1 funkční PLAST		Hlavice sprchová 1 funkční PLAST	
H/5216 CHROM	199,00	H/5219 CHROM	143,00	H/5225 CHROM	169,00
H/5217 ČERNÁ	199,00	H/5220 BÍLÁ	165,00	H/5226 CHROM/BÍLÁ	193,00
H/5218 ZLATÁ	286,00	H/5221 ČERNÁ	186,00	H/5227 ČERNÁ	208,00
NOVÉ		NOVÉ		NOVÉ	
Hlavice sprchová 1 funkční KOV					
H/5228 CHROM	199,00				
H/5229 BÍLÁ	299,00				
H/5230 ČERNÁ	279,00				
H/5231 GRAFIT	379,00				
H/5232 ZLATÁ	379,00				
H/5233 RŮŽ.ZLATO	379,00				
NOVÉ					

21.1. Pračkové hadice napouštěcí

21.1.1. Pračkové hadice napouštěcí

S kolínkem do 25°C

H/576	sada	1 m	51,00
H/577	sada	1,5 m	62,00
H/578	sada	2 m	73,00
H/579	sada	2,5 m	84,00
H/580	sada	3 m	94,00
H/581	sada	3,5 m	108,00
H/582	sada	4 m	118,00
H/583	sada	4,5 m	127,00
H/584	sada	5 m	140,00



Bez kolínka do 25°C

H/3017	sada	1 m	51,00
H/3018	sada	1,5 m	62,00
H/3019	sada	2 m	73,00
H/3020	sada	2,5 m	84,00
H/3021	sada	3 m	94,00
H/3022	sada	3,5 m	108,00
H/3023	sada	4 m	118,00
H/3024	sada	4,5 m	127,00
H/3025	sada	5 m	140,00



Baleno v PE sáčku s EUROzávěsem

Baleno v PE sáčku s EUROzávěsem

21.1. 2. Pračk. hadice napouštěcí nerez s kolínkem

ZÁRUKA 10 LET

H/3401	1 m	137,00
H/3402	1,5 m	155,00
H/3403	2 m	169,00
H/3404	2,5 m	183,00



Baleno v PE sáčku

21.5. 2. Pračkové hadice vypouštěcí flexibilní

Pračkové hadice napouštěcí natahovací

H/765	R-R	60-200cm	94,00
H/767	R-R	90-300cm	103,00
H/769	R-R	120-400cm	147,00
H/766	R-K	60-200cm	99,00
H/768	R-K	90-300cm	105,00



Baleno v PE sáčku s EUROzávěsem

R-R rovná-rovná koncovka
R-K rovná-koleno koncovka

21.5 Pračkové hadice vypouštěcí

21.5.1 Pračkové hadice vypouštěcí R-R a R-K

Bez kolínka do 90°C R-R rovná-rovná koncovka

H/638	sada	R-R	1 m	52,00
H/639	sada	R-R	1,5 m	63,00
H/640	sada	R-R	2 m	66,00
H/641	sada	R-R	2,5 m	70,00
H/642	sada	R-R	3 m	76,00
H/643	sada	R-R	3,5 m	88,00
H/644	sada	R-R	4 m	100,00
H/764	sada	R-R	5 m	110,00



Baleno v PE sáčku s EUROzávěsem

S kolínkem do 90°C R-K rovná-koleno koncovky

H/1962	sada	R-K	1 m	62,00
H/1963	sada	R-K	1,5 m	67,00
H/1964	sada	R-K	2 m	74,00
H/1965	sada	R-K	2,5 m	81,00
H/1966	sada	R-K	3 m	89,00
H/1967	sada	R-K	3,5 m	96,00
H/1968	sada	R-K	4 m	105,00
H/1969	sada	R-K	5 m	119,00



Baleno v PE sáčku s EUROzávěsem

21.6. Příslušenství k pračkovým hadicím

Hadicová spojka vypouštěcích pračk. hadic

S/770	spojka 17 x 17mm	14,00
-------	------------------	-------



Nipl pro napouštěcí hadice

S/773	3/4" x 3/4"	12,00
-------	-------------	-------



Rozdvojka pro napouštěcí prač. hadice

S/646	2xzávit 3/4"	63,00
-------	--------------	-------



Rozdvojka pro vypouštěcí prač. hadice

S/839	rozdvojka 3/4"	29,00
-------	----------------	-------



Rozdvojka pro vypouštěcí prač. hadice

S/2536	rozdvojka 3/4" 2x vývod	107,00
--------	----------------------------	--------



Držák vypouštěcí pračkové hadice

D/647	držák hadice	7,00
-------	--------------	------



Pračkový filtr

S/3895	filtr s těsněním 3/4" k napouštěcím pračk. hadicím	56,00
--------	---	-------



Pojistka při roztržení přívodní hadice

S/4433	pojistka G3/4"	418,00
--------	----------------	--------

Při náhlé změně tlaku vody v rozvodu se ventil automaticky uzavře a zamezí tím havarijnímu protékání vody!



NOVÉ

SCHELL

21.7. Těsnění k převlečné matici napouštěcích pračkových hadic

F2/82B	23,5x13x2 pryž EPDM E628	1,95
F2/82BN	23,5x13x2,5 multiflex	2,80



Filtr s těsněním

F3/2188	filtr s těsněním 3/4" k napouštěcím pračk. hadicím	9,80
---------	---	------



F2/83	sada - pračka, myčka 7 ks pryž EPDM E628 nahrazuje sadu F2/84	16,70
F2/83N	sada - pračka, myčka 7 ks multiflex nahrazuje sadu F2/84N	23,50



21.8. Příslušenství k pračkám

Přísavka ROMO

K1/166	držák hadice pryž	24,00
--------	-------------------	-------



Silentblok ROMO

S2/251	silentblok ždímačky G	23,00
--------	-----------------------	-------



Antivibrační podložka pro pračky, myčky a vany

K1/4536	Ø 62 mm, v. 20 mm	28,90
K1/4538	sada 4 ks	95,00



NOVÉ

TOP

Pračkové hadice napouštěcí AQUA-STOP

H/4417	1,5m	549,00
H/4418	2m	629,00
H/4419	3m	769,00



NOVÉ

Reaguje i na minimální množství unikající vody!
Provozní tlak do 10 Bar, provozní teplota + 93°C

21.7. Mosazné a chromové fitinky

Koleno FF mosaz F/3659 3/8" 26,00 F/3660 1/2" 38,00 F/3661 3/4" 62,00 F/3662 1" 94,00 	Koleno FF chrom F/3666 3/8" 33,00 F/3667 1/2" 46,00 F/3668 3/4" 68,00 F/3669 1" 139,00 
Koleno MF - mosaz F/3673 3/8" 27,00 F/3674 1/2" 37,00 F/3675 3/4" 64,00 F/3676 1" 111,00 	Koleno MF - chrom F/3680 3/8" 43,00 F/3681 1/2" 52,00 F/3682 3/4" 82,00 F/3683 1" 136,00 
Koleno s vnějšími závity - mosaz F/3687 3/8" 54,00 F/3688 1/2" 53,00 F/3689 3/4" 73,00 F/3690 1" 127,90 	T kus s vnějšími závity - mosaz F/3691 1/2" 59,00 F/3692 3/4" 83,00 F/3693 1" 167,00 
T kus FFF - mosaz F/3694 3/8" 33,30 F/3695 1/2" 49,00 F/3696 3/4" 73,00 F/3697 1" 131,00 	T kus FFF - chrom F/3834 3/8" 39,70 F/3835 1/2" 58,00 F/3836 3/4" 91,00 F/3837 1" 160,00 
T kus redukovaný FFF - mosaz F/3701 3/4x1/2x3/4" 63,00 F/3702 1x1/2x1" 112,00 F/3703 1x3/4x1" 107,00 	Y přípojka(400681) F/3706 1/2" 86,00 
Nátrubek (mufna) - mosaz F/3707 3/8" 15,00 F/3708 1/2" 24,00 F/3709 3/4" 39,00 F/3710 1" 58,00 	Nátrubek (mufna) - chrom F/3714 3/8" 24,00 F/3715 1/2" 28,00 F/3716 3/4" 47,00 
Vsuvka (dvojnipl) - mosaz F/3721 3/8" 12,00 F/3722 1/2" 17,00 F/3723 3/4" 25,00 F/3724 1" 50,00 	Vsuvka (dvojnipl) - chrom F/3728 3/8" 20,00 F/3729 1/2" 21,00 F/3730 3/4" 33,00 F/3731 1" 85,00 
Vsuvka redukovaná - mosaz F/3735 3/8x1/4" 22,00 F/3736 1/2x1/4" 24,00 F/3737 1/2x3/8" 35,00 F/3738 3/4x3/8" 54,00 F/3739 3/4x1/2" 35,00 F/3740 1x1/2" 52,00 F/3741 1x3/4" 49,00 	Vsuvka redukovaná - chrom F/3751 3/8x1/4" 21,00 F/3752 1/2x3/8" 22,30 F/3753 3/4x1/2" 49,50 
Nátrubek redukovaný (redukce hrdlová) - mosaz F/3758 1/2x3/8" 29,00 F/3759 3/4x1/2" 38,00 F/3760 1x3/8" 73,00 F/3761 1x1/2" 73,00 F/3762 1x3/4" 73,00 	

Redukce MF - mosaz

F/3769	3/8x1/4"	9,00
F/3770	1/2x1/4"	15,00
F/3771	1/2x3/8"	12,00
F/3772	3/4x1/4"	60,00
F/3773	3/4x3/8"	26,00
F/3774	3/4x1/2"	18,00
F/3775	1x3/8"	86,00
F/3776	1x1/2"	46,00
F/3777	1x3/4"	34,00



Redukce MF - mosaz

F/3778	5/4x1/2"	91,00
F/3779	5/4x3/4"	85,00
F/3780	5/4x1"	62,00

Redukce obrácená FM - mosaz

F/3794	3/8x1/4"	18,00
F/3795	1/2x3/8"	19,00
F/3796	3/4x1/2"	28,00
F/3797	1x1/2"	53,00
F/3798	1x3/4"	53,90
F/3799	5/4x1"	87,50



Kříž - mosaz

F/3755	1/2"	122,00
F/3756	3/4"	193,00
F/3757	1"	325,00



Nástěnka - mosaz

F/3800	1/2"	67,00
F/3801	3/4"	145,00



Víčko - mosaz

F/3802	3/8"	10,50
F/3803	1/2"	15,00
F/3804	3/4"	20,00
F/3805	1"	35,00
F/3806	5/4"	81,00



Víčko - chrom

F/3809	3/8"	15,80
F/3810	1/2"	20,00
F/3811	3/4"	42,00



Zátka - mosaz

F/3814	3/8"	12,00
F/3815	1/2"	21,00
F/3816	3/4"	33,00
F/3817	1"	53,00
F/3818	5/4"	92,00



Zátka - chrom

F/3821	3/8"	26,00
F/3822	1/2"	59,00
F/3823	3/4"	54,00
F/3824	1"	59,00



Prodloužení kované - mosaz

F/3841	1/2"x10	20,00
F/3842	1/2"x15	25,00
F/3843	1/2"x20	28,00
F/3844	1/2"x25	32,00
F/3845	1/2"x30	38,00
F/3846	1/2"x40	49,00
F/3847	1/2"x50	60,00
F/3848	3/4"x15	38,00
F/3849	3/4"x20	43,00
F/3850	3/4"x25	52,00
F/3851	3/4"x30	57,00
F/3852	3/4"x40	67,00



Prodloužení - chrom

F/3855	1/2"x10	33,00
F/3856	1/2"x15	40,00
F/3857	1/2"x20	45,00
F/3858	1/2"x25	60,00
F/3859	1/2"x30	65,00
F/3860	1/2"x40	75,00
F/3861	1/2"x50	100,00
F/3862	1/2"x100	250,00



Rozdvojka

V/1210	mosazná 3/4"	139,00
--------	--------------	--------



Záslepka

Z/1209	3/4" se zátkou	69,00
--------	----------------	-------



22. Šroubení - fitinky

<p>Záslepka</p> <p>Z/537 plastová záslepka 1/2" 7,70</p> <p>Z/536 těsnění ploché 27x20x5 3,60</p> <p>Z/2190 náhradní "O" kr. 17x3 2,50</p> <p></p> <p>červená, modrá</p>	<p>Záslepka</p> <p>Z/2960 plastová záslepka 1/2" 49,00</p> <p>pro vícenásobné použití</p> <p>červená modrá</p> <p></p>
<p>Mosazná konstrukční zátka</p> <p>R/4218 1/2" 237,00</p> <p></p>	<p>Montážní zátka - ventil</p> <p>R/2910 556,00</p> <p></p>
	<p>Záslepka</p> <p>Z/2830 3/8" 69,00</p> <p>Z/2831 1/2" 69,00</p> <p>Z/2832 3/4" 103,00</p> <p></p>

23. Instalátorské a topenářské nářadí, potřeby a pomůcky

23.1. SIKO KLEŠTĚ	136
23.2. HASÁKY	136
23.3. NŮŽKY NA PPR TRUBKY	137
23.4. ŘEZÁKY TRUBEK	137
23.5. MONTÁŽNÍ KLÍČE	137
23.6. SVÁŘEČKY TRUBEK	138
23.7. PROTAHOVACÍ PERA NA ČIŠTĚNÍ ODPADŮ	138
23.8. DROBNÉ NÁSTROJE A POTŘEBY PRO ŘEMESLNÍKY (nože, nůžky, bříty a dal.)	138
23.9. RUKAVICE	141

24. Pryžové a plastové výrobky pro řemeslníky	142
--	------------

23.1. SIKO KLEŠTĚ

Kleště SIKO EXTOL CRAFT CrV

N/2021	175 mm	129,00
N/2022	200 mm	150,00
N/2023	300 mm	204,00
N/2024	400 mm	415,00



Kleště SIKO PREMIUM

N/1504	255mm	194,00
--------	-------	--------



Kleště SIKO PROFI C.V.

N/4438	175mm	146,00
N/2045	250 mm	175,00
N/1502	300 mm	229,00
N/4439	400mm	539,00



NOVÉ

Kleště SIKO premium na matice baterií

N/2151	260 mm	225,00
ND/2157	náhradní kryty čelistí	49,00



Kleště SIKO EXTOL CRAFT s hladkými čelistmi

N/4441	250mm	279,00
--------	-------	--------



NOVÉ

Kleště SIKO - rychlonastavitelné FORTUM

N/2054	185 mm	368,00
N/2055	245 mm	438,00
N/2056	310 mm	622,00



Kleště SIKO PROTECO RAPID automat

N/4449	180mm	226,00
N/4450	240mm	285,00
N/4452	300mm	306,00



NOVÉ

Ochranné čelisti pro maticový klíč 250mm(KK/3608)

KK/4442	plastové čelisti	239,00
---------	------------------	--------



NOVÉ

Čelisti slouží jako ochrana před poškrábáním matic!

KNIPEX - kleště SIKO "COBRA ES" 250

KS/3932	extra štíhlé čelisti	799,00
---------	----------------------	--------

KNIPEX

KNIPEX - kleště trubkové "SMART GRIP" 250

KT/3931		1274,00
---------	--	---------



Patentované kleště COBRA KNIPEX

KC/3599	do 1"	125mm	568,00
KC/3600	do 1 1/4"	150mm	568,00
KC/3601	do 1 1/4"	180mm	588,00
KC/3602	do 1 1/2"	250mm	599,00
KC/3603	do 2"	300mm	834,00
KC/3604	do 3"	400mm	1455,00
KC/3605	do 4"	560mm	2746,00



Kleště a maticový klíč v jednom KNIPEX

KK/3606	do 27mm	150mm	1287,00
KK/3607	do 35mm	180mm	1321,00
KK/3608	do 46mm	250mm	1431,00
KK/3609	do 60mm	300mm	1759,00



Kleště a maticový klíč v jednom nástroji s hladkými čelistmi pro šetrnou montáž armatur se zušlechťeným povrchem a rychlou montáží šroubových spojů

KNIPEX

23.2. HASÁKY

Hasák 90° typ C.V.

N/2046	1"	300mm	439,00
N/2047	1,5"	420mm	628,00
N/2048	2"	530mm	840,00



Klešťový klíč s měrkou 250 mm KNIPEX

KK/3610	8601250	1260,00
---------	---------	---------



Hasák S typ C.V

N/1508	1"	300mm	373,00
N/1509	1,5"	420mm	522,00
N/1510	2"	530mm	699,00



Hasák s pryž.rukojetí

N/1505	2,5"	355mm	226,00
N/1506	3"	455mm	299,00
N/1507	3,5"	610mm	438,00



23.3. NŮŽKY NA PPR TRUBKY

Nůžky na plastové trubky EXTOL PREMIUM

NT/3558	Ø 0 - 42mm	265,00
---------	------------	--------



Nůžky na plastové trubky EXTOL FORTUM

NT/2098	Ø 0 - 42mm	337,00
N/4906	Ø 0 - 42mm PTFE břit	349,00



Profesionální nůžky na plastové trubky

N/2152	do Ø 32mm	954,00
N/2414	nůž do Ø 32	257,00
N/2416	rohátka do Ø 32	98,00

Nepostradatelný nástroj v instalátorských moderních technologiích z plastů i v domácí dílně. Spolehlivá funkce umožňuje stříhání trubek PE, PP, PVC

český výrobek

Müller - Kovo, s.r.o.



Profesionální nůžky na plastové trubky

N/2153	do Ø 42mm	1473,00
N/2415	nůž do Ø 42	414,00
N/2417	rohátka do Ø 42	132,00

Nepostradatelný nástroj v instalátorských moderních technologiích z plastů i v domácí dílně. Spolehlivá funkce umožňuje stříhání trubek PE, PP, PVC

český výrobek

Müller - Kovo, s.r.o.



Profesionální nůžky na plastové trubky

N/2154	do Ø 63mm	3439,00
--------	-----------	---------

Nepostradatelný nástroj v instalátorských moderních technologiích z plastů i v domácí dílně. Spolehlivá funkce umožňuje stříhání trubek PE, PP, PVC

český výrobek

Müller - Kovo, s.r.o.



Nůžky na PVC trubky - Proteco

N/2099	Ø 42mm	149,00
N/4443	Ø 63mm	395,00



NOVÉ

Kleště na PVC lišty a trubky

N/4873		345,00
--------	--	--------

pro stříhy PVC lišt s nastavitelnými úhly a PVC trubky, ergonomické rukojeti



23.4. ŘEZÁKY TRUBEK

Řezač trubek s odhrotovačem

N/4142	Ø 3 - 30mm	225,00
KN/3562	náhr. řezací kolečko	99,00
	2ks, 18x4mm, HSS	
	2ks, 18x4mm, HSS	



Řezač trubek s odhrotovačem

N/4139	Ø 3 - 35mm	462,00
N/4140	Ø 3 - 42mm	485,00
KN/3560	náhr. řezací kolečko	129,00
	2ks, 20x6mm, HSS	



23.5. MONTÁŽNÍ KLÍČE

Montážní klíč s pákou

KP/3595	komplet univerzálního montážního klíče 1/4-1" a pevné montážní páky	357,00
---------	---	--------



Montážní klíč s ráčnou

KR/3596	komplet univerzálního montážního klíče 1/4-1" a ráčny	505,00
---------	---	--------



Univerzální montážní klíč 1/4-1"

KU/3597 pro montáž šroubení k termostatickým ventilům, radiátorových šroubení a prodloužení s drážkou nebo v šestihránném provedení.



Univerzální montážní klíč 3/8-3/4"

KU/3598 pro montáž šroubení k termostatickým ventilům, radiátorových šroubení a prodloužení s drážkou nebo v šestihránném provedení.



23.6. SVÁŘEČKY TRUBEK

Svářečka polyfúzní nožová, 875W, EXTOL CRAFT

SP/4406 svářečka 738,00
 SP/3934 sada náhradních nástavců 3ks 258,00
 Ø20-25-32 mm



NOVÉ

Svářečka polyfúzní, 1070W, EXTOL PREMIUM

SP/3935 včetně nástavců 1552,00

Nástavce

SP/3936 Ø 16 129,00
 SP/3937 Ø 20 149,00
 SP/3938 Ø 25 169,00
 SP/3939 Ø 32 189,00



NOVÉ

Svářečka polyfúzní 1070W EXTOL CRAFT

SP/3933 svářečka 1032,00

Nástavce

SP/3936 Ø 16 129,00
 SP/3937 Ø 20 149,00
 SP/3938 Ø 25 169,00
 SP/3939 Ø 32 189,00



NOVÉ

23.7. PROTAHOVACÍ PERA NA ČIŠTĚNÍ ODPADŮ

Protahovací pero PROFI

N/2164 Ø 12 mm 3 m 351,00
 N/2165 Ø 12 mm 5 m 499,00
 N/2166 Ø 12 mm 10 m 939,00
 N/2167 Ø 12 mm 15 m 1245,00
 N/2168 Ø 12 mm 20 m 1599,00



Protahovací pero HOBBY

N/1515 Ø 5 mm 3 m 76,00
 N/2410 Ø 6 mm 5 m 158,00
 N/2411 Ø 9 mm 3 m 192,00
 N/2412 Ø 9 mm 5 m 268,00
 N/2413 Ø 9 mm 10 m 499,00
 N/4011 Ø 9 mm 15 m 667,00



Protahovací pero bubnové

N/4716 Ø 6 mm délka 6m 477,00



23.8. Drobné nástroje a potřeby pro řemeslníky

Pistole na kartuše

N/4453 225mm/310ml kov 139,00
 N/4455 225mm/310ml plast 109,00



NOVÉ

Profi aplikační pistole na kartuše

N/4474 černá HKS 12 speciál 149,00
 N/4475 oranžová HKS 12 COX 199,00



Malířská stěrka 100mm

O1/210 malířská stěrka 35,00



Pistole na kartuše kov standart

N/4494 kov 225mm/310ml 95,00



NOVÉ

Rám pilky a pilové listy

P/1067 rám pilky - česká 300mm 150,00
 P/1069 pilový list - oboustranný 300mm 9,60



Profi aplikační pistole pro aplikaci z hadicových sáčků

N/4476 pistole EXTOL 700ml 424,00



NOVÉ

Kartáček na čištění CU trubek

KM/3613 Ø 15mm 85,00
 KM/3614 Ø 18mm 85,00
 KM/3615 Ø 22mm 85,00
 KM/3616 Ø 28mm 85,00



Tužky tesařské

T/1065 18cm 5,20
 T/1066 25cm 8,50



Detektor digitální k odhalení skrytých materiálů

DD/4714 1692,00

akustická a světelná signalizace, detekovatelné materiály: železné a neželezné kovy, měděné vodiče pod napětím, dřevo, funkce ZOOM pro přesnou lokalizaci hledaného objektu, funkce digitální vodováhy



Svítilna tužka 280lm COB, 3W COB LED

N/4712 COB, 3W COB LED 145,00



Sada na aplikaci a odstranění silikonu

N/4874 128,00



Sada silikonových stěrek

N/4875 4 ks 59,00



Magnety pod obkladačky stavitelné

N/1771 4ks 159,00



Magnety pod obklady

N/1791 4ks 116,00



Plastové obkladačské křížky

N/1772 2mm 200ks 12,00
 N/1773 2,5mm 200ks 12,00
 N/1774 3mm 150ks 12,00
 N/1775 4mm 100ks 12,00
 N/1776 5mm 75ks 12,00



Plastové obkladačské klínky

N/1792 0 - 4mm 100ks 12,00
 N/1793 0 - 8mm 30ks 12,00
 N/1794 2,5 - 8mm 30ks 12,00



Nůž kovový s výměnným břitem

N/4708 břit 61 x 19 mm 165,00
 zásobník na břity uvnitř rukojeti se 4ks náhradních břitů, ergonomická rukojeť měkčená TPR pryží, kovové tělo ze slitiny zinku



Nůž ulamovací

N/1726 18mm - plast 15,00



Nůž ulamovací s kovovou výstuhou

N/1740 18mm - plast 29,00



Nůž ulamovací s kovovou výstuhou a kolečkem

N/1727 18mm - plast/kov s dotahovacím kolečkem 35,00



Nůž ulamovací s kovovou výstuhou

N/1728 18mm - plast/kov gumová rukojeť 45,00



Nůž ulamovací s kovovou výstuhou

N/1742 18mm - plast/kov gumová rukojeť, břity 3ks, zásobník s aut. výměnou břitů 69,00



Nůž ulamovací s kovovou výstuhou PROFI

N/4495 18mm - plast/kov gumová rukojeť 69,00



NOVÉ

Nůž ulamovací s kovovou výstuhou PROFI AUTO LOCK

N/4496 18mm - kov gumová rukojeť 136,00



NOVÉ

Nůž ulamovací s kov. výstuhou celokovový









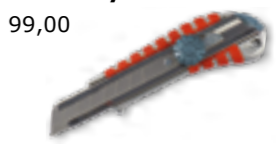





N/1746 18mm 99,00

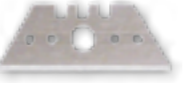

Nůž ulamovací s kov. výstuhou celokovový

N/4324 18mm s kolečkem 99,00



Nůž ulamovací celokovový PROFI N/1735 břity 5ks 119,00 tlačítko pro výměnu břitů 	Nůž na odizolování kabelů Ø 8 - 28mm N/4326 délka nože 170mm 115,00 
Nůž zavírací s výměnným břitem N/4325 kov 18mm 139,00 	Nůž PROFI FORTUM s výmě. břitem a zásobníkem N/4498 kov 19mm 159,00 NOVÉ 
Nůž řezací na polystyrén odporový 220W N/4499 859,00 NOVÉ 	Náhradní břity do nože 9mm N/1737 9mm 5ks 15,00 N/4512 9mm PROFI,SK2 10ks 27,00 NOVÉ 
Náhradní břity do nože N/1738 18mm 10ks 19,00 N/1751 18mm 10ks 29,00 N/4513 18mm PROFI,SK4 10ks 49,00 N/4514 18mm PROFI FORTUM,SK2 10ks 99,00 N/4516 18mm,SK5 se zoubk.ostřím 10ks 55,00 NOVÉ 	Náhradní břity do nože PROFI N/1752 25mm 10ks,SK4 PROFI 106,00 N/4515 25mm 10ks,SK5 se zoubk. ostřím 55,00 NOVÉ 
Náhradní háčky do nožů N/1753 břit 19mm 5ks 18,00 	Náhradní háčky do nožů N/1754 háček 5ks 42,00 
Škrabka na sklo N/1749 35,00 	Škrabka na sklo EXTOL PREMIUM N/4517 97,00 N/4518 náhradní břity 10ks 28,00 NOVÉ 
Škrabka na sklo plastová N/4519 15,00 NOVÉ 	Škrabka na sklo EXTOL PREMIUM 30cm N/4520 159,00 NOVÉ 

23.9. RUKAVICE

Rukavice bavlněné s gumovými terčíky RZ/4356 bavlněné s terčíky 22x15cm 18,00 RZ/4521 bavlna/latex 25x14cm 19,00 NOVÉ 	Pracovní rukavice nylonové polomáčené v nitrilu RN/4046 velikost L/10" 46,00 
Rukavice zahradní GARDEN 25x12cm RJ/4366 bavlna 39,00 	Rukavice z polyesteru s PVC terčíky na dlani RU/4718 velikost L (9") 19,00 RU/4719 velikost XL(10") 19,00 
Rukavice zahradní polyester s pryžovými terčíky RZ/4522 polyester 7" 19,00 RZ/4523 nylonové/nitril 7" 47,00 NOVÉ 	Rukavice kožené EXTOL PREMIUM RU/4926 velikost L (9") 210,00 RU/4927 velikost XL(10") 210,00 RU/4928 velikost XXL(11") 210,00 NOVÉ 
Pracovní rukavice kožené RK/4048 velikost L/10" s podšívkou v dlani 105,00 	Pracovní rukavice kožené polstrované EXTOL PREMIUM RP/4027 velikost L/10" 298,00 RP/4028 velikost XL/11" 298,00 RP/4029 velikost XXL/12" 298,00 RP/4030 velikost XXXL/13" 298,00 
Pracovní kožené s vyztuženou dlani RK/4047 velikost L/10" 82,00 	Rukavice zahradní EXTOL PREMIUM RZ/4924 velikost 9" 159,00 RZ/4925 velikost 10" 159,00 
Rukavice PROFI univerzální RU/4357-M velikost M(8) 29,00 RU/4357-L velikost L(9) 29,00 RU/4357-XL velikost XL(10) 29,00 	Rukavice gumové semišované RS/4358-S velikost S(7) 26,00 RS/4358-M velikost M(8) 26,00 RS/4358-L velikost L(9) 26,00 RS/4358-XL velikost XL(10) 26,00 

Pryžové rukojeti na kolečka

R/1048	Ø 24 mm	25,00
R/1049	Ø 28 mm	25,00
R/1050	Ø 32 mm	29,00
R/4287	sada 2 ks Ø 24 mm	55,00
R/4288	sada 2 ks Ø 28 mm	55,00
R/4289	sada 2 ks Ø 32 mm	63,00



Lopata

N/4330	plast	72,00
--------	-------	-------



Fanka

N/4329	plast	33,00
--------	-------	-------



Pryžový návlek na štafle

K7/404	volně 25x60mm šedá	41,00
K7/4327	volně 25x60mm hnědá	41,00
K7/3644	sada 4ks šedá 25x60	169,00
K7/5237	sada 4ks hnědá 25x60	169,00



K7/4907	volně na štafle ALVE 22x60mm šedá	41,00
K7/4951	sada na štafle ALVE 4ks šedá 22x60mm	169,00

K7/4721	volně na štafle MATRIX 25x65mm šedá	41,00
K7/4511	sada MATRIX 4ks šedá 25x65mm	169,00



Návleky na domácí hliníkové schůdky ALVE

K7/1242	volně šedá 20x33mm	45,00
K7/1243	volně šedá 20x40mm	45,00
K7/4077	sada 2+2 ks	185,00



Miska na sádro

K5/177	malá	Ø 100x70	27,00
K5/178	velká	Ø 125x95	32,00
K5/1045	nízká	Ø 145x50	29,00



Pružná dobrušovačka

K7/403	držák smirkového papíru	65,00
--------	-------------------------	-------



Pryžová palička PROFI s dřevěnou násadou

K7/181A	malá	0,4 kg	š.87	Ø 54	95,00
K7/181C	střední	0,8 kg	š.134	Ø 64	119,00
K7/181D	velká	1 kg	š.135	Ø 73	155,00



český výrobek

Pryžová palička PROFI- bílá s dřevěnou násadou

K7/181E	malá	0,4 kg	š.87	Ø 54	95,00
K7/4342	velká	1 kg	š.135	Ø 73	180,00



český výrobek

Pryžová cestářská PROFI s dřevěnou násadou

P/2893	2 kg	š. 170mm, Ø 97	570,00
P/611	3 kg	š.200mm, Ø120	870,00



český výrobek

Pryžová palička s kovovou násadou

N/1720	Ø 65 bílá 0,75 kg	195,00
N/1721	Ø 90 bílá 1,06 kg	245,00



kovová násada

Stěrka gumová spárovací

N/1723	180mm	37,00
--------	-------	-------

Stěrka gumová spárovací

N/1724	280mm	48,00
--------	-------	-------



Kotouč na vrtačku

K7/180	Ø 124	G	26,00
--------	-------	---	-------



Hrábě na seno

N/4333	plast	38,00
--------	-------	-------

Hrábě švédské

N/4334	plast	31,00
--------	-------	-------



Pryžové podložky pod dlažbu na terasy 120x50x7,5mm pro suchou pokládku

P/5111	spára 3mm	18,50
P/5112	spára 4mm	18,50
P/5113	spára 5mm	18,50



NOVÉ

Pryžové podložky pod dlažbu na terasy 146,5x8mm pro suchou pokládku s volitelnou spárou

P/5126	podložka bez spáry	19,90
P/5127	spára křížek plast 3mm	2,70
P/5128	spára křížek plast 5mm	3,90



NOVÉ P/5126 lze použít i jako podkladní terče ke zpevnění velkoformátových dlaždic

Pryžové podložky vyrovnávací pod dlažbu na terasy pro suchou pokládku Ø 120mm pryž EPDM

P/5129	síla 1mm	6,60
P/5130	síla 2mm	11,60
P/5131	síla 3mm	14,50
P/5132	síla 4mm	19,50



NOVÉ

Pryžové podložky vyrovnávací pod dlažbu na terasy pro suchou pokládku Ø 146mm pryž EPDM

P/5133	síla 1mm	9,90
P/5134	síla 2mm	16,90
P/5135	síla 3mm	18,90
P/5136	síla 4mm	28,50



NOVÉ

Pryžové podložky vyrovnávací pod dlažbu na terasy pro suchou pokládku Ø 120mm pryž recyklát

P/5137	síla 3mm	5,60
P/5138	síla 4mm	6,90
P/5139	síla 5mm	7,90



NOVÉ

Pryžové podložky vyrovnávací pod dlažbu na terasy pro suchou pokládku Ø 146mm pryž recyklát

P/5140	síla 3mm	9,90
P/5141	síla 4mm	11,90
P/5142	síla 5mm	13,90



NOVÉ

Pryžová stěrka univerzální - spárovací

S/1847	pryžová 178x138	45,00
--------	-----------------	-------



DOPORUČUJEME - OSOBNĚ ODZKOUŠENO!
- VHODNÁ I NA MYTÍ OKEN

Autostěrka s plastovými břity

S/1848	pryžová stěrka 198x138	89,00
S/4137	náhradní břity 2ks	29,00



DOPORUČUJEME - OSOBNĚ ODZKOUŠENO - PRAKTICKY NEZNIČITELNÁ!
- NENÍ POTŘEBA KUPOVAT KAŽDÝ ROK NOVOU!
- díky výšce nestudí ruce od sněhu!
- auto očistíte do 3 minut!
- dva plastové břity na odstranění ledu!

25.1. Těsnící profily PVC pro domácnost	146
25.1.1. Těsnící profily PVC pro kuchyňské linky, vany - bílé nasazovací	
25.1.2. Těsnící profily PVC pro kuchyňské linky, vany - samolepící	
25.1.3. Těsnící profily k ocelovým dřezům - balené	
25.2. Těsnění šlehačkových láhví	147
25.3. Těsnění sifonových láhví	147
25.4. Láhve na výrobu sifonové vody SODA a šlehačky CREAM a ND	148
25.5. Těsnění tlakových hrnců	149
25.6. Těsnění termosů (várníc)	149
25.7. Těsnění termoláhví (termosek)	150
25.8. Těsnění patentních zavařovacích sklenic	150
25.9. Stěrky na těsto	150
25.10. Silikonové potřeby do kuchyně	150
25.11. Těsnění mixérů ETA	151
25.12. Těsnění pro ruční lis na ovoce TUTI - FRUTI	151
25.13. Návleky na nožičky židlí a hole	151
25.14. Gumové rohože - materiál EPDM (nešpiní)	151
25.15. Zvony na čištění odpadů	152
25.16. Těsnění kanystrů	152
25.17. Plastové výrobky pro domácnost	152

PNEU PRO AUTODRÁHU

Pneu přední

O/4021	22,7x10,1x6,7 mm	balení 4 ks	52,00
O/4900	volně 22,7x10,1x6,7mm		11,00

Pneu přední

O/4022	23,6x10,1x12 mm	balení 4 ks	63,00
O/4901	volně 23,6x10,1x12mm		13,00

Pneu zadní značky ITES, GONIO, STABO

O/4537	26x10x12,7 mm	balení 4 ks	69,00
O/4902	volně 26x10x12,7mm		14,00



25.1. Těsnící profily PVC pro domácnost

25.1.2. Těsnící profily PVC pro kuchyňské linky a vany - samolepící

P/624	profil bílý 36m	35mm šířka	1186,00	PVC
P/625	profil bílý 40m	56mm šířka	1428,00	PVC
P/629	profil bahama 40m	56mm šířka	1428,00	PVC
P/723	sada - profil bílý 4m	35mm šířka	142,00	PVC
P/724	sada - profil bílý 4m	56mm šířka	151,00	PVC
P/726	sada - profil bahama 4m	56mm šířka	151,00	PVC



Těsnící PROFIL FERMIT samolepící za vanu a kuchyňské linky - užší

P/5109	bílá šířka: 10mm x 3,35m délka	133,00
P/5110	bílá šířka: 15mm x 3,35m délka	178,00



NOVÉ

25.1.3. Těsnící profily k ocelovým dřezům - balené

Těsnění PVC k oválným dřezům 450x380mm

K7/405	sada - těsnění bílé	ovál	450x380	49,00
K7/407	sada - těsnění šedé	ovál	450x380	49,00

Ke kruhovým dřezům ø 400mm

K7/505	sada - těsnění bílé	kruh	Ø 400	49,00
K7/507	sada - těsnění šedé	kruh	Ø 400	49,00

Ke čtvercovým dřezům 380x380mm

K7/508	sada - těsnění bílé	čtverec	380x380	49,00
K7/510	sada - těsnění šedé	čtverec	380x380	49,00

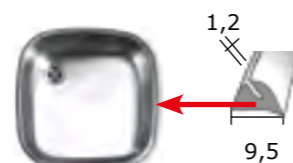

PŘED MONTÁŽÍ JE VHODNÉ PROFIL PONOŘIT DO HORKÉ VODY cca 60°C NA DOBU 1 MINUTY.

25.2. Těsnění šlehačkových láhví

J4/516	J4/2401		Šlehačková láhev Kovočas kulatá hlava		
J4/627	J4/1631		J4/516	těsnění náplně plynu nad jehlu	6,50
J4/163B			J4/2401	špalíček do vpuštěcího ústrojí	6,50
			J4/627	těsnící kužilek k vypouštěcímu ventilu	6,50
			J4/1631	"O" kroužek 4 x 1,5 mm - silikon k vypouštěcímu ventilu	2,90
			J4/163B	těs. pod hlavu ploché Ø 45x31x3 potr.pryž	5,90
			J/3397	sada - těsnění šlehač. láhve Kovočas (kulatá hlava)	7 ks 43,00

J4/516	J4/517		Šlehačková láhev Kovočas AUTOMA 25a50 kónická hlava		
J4/627	J4/1631		J4/516	těsnění náplně plynu nad jehlu	6,50
J4/163H			J4/517	těsnění sedla pod jehlou	6,50
J4/3398	J4/3399		J4/627	těsnící kužilek k vypouštěcímu ventilu	6,50
			J4/1631	"O" kroužek 4 x 1,5 mm - silikon k vypouštěcímu ventilu	2,90
			J4/163H	těsnění pod hlavu ploché Ø 46x38x4 silikon	6,90
			J4/163G	ploché Ø 40x33x4 silikon	6,90
			J4/3398	těsnění pod hlavu Ø 45 mm tvarové - pryž	15,00
			J4/3399	těsnění pod hlavu Ø 45 mm tvarové- silikon	25,00
			J/540	sada - těsnění šlehač. láhve Kovočas (kónická hlava)	8 ks 46,00

25.3. Těsnění sifonových láhví

J4/1831	J4/3394		Sifonová láhev SANDRIK, ROSTEX, TONER masivní hlava		
J4/2402	J4/3395		J4/1831	těsnění náplně plynu nad jehlu	6,50
J4/3398			J4/3394	těsnění sedla pod jehlou vnitřní Ø 4 mm výška 9 mm	6,50
			J4/2402	"O" kroužek 6x3 mm k vypouštěcímu ventilu	2,90
			J4/3395	špalíček Ø 9x3 mm k vypouštěcímu ventilu	2,50
			J4/4428	těsnění hrdla sifonové láhve Ø 52mm	21,00
			J/3396	sada - těsnění sifonové láhve SANDRIK (masivní hlava)	23,40

J4/516	J4/517		Sifonová láhev opletená skleněná Kovočas štíhlá hlava		
J4/2401	J4/2402		J4/517	těsnění sedla pod jehlou	6,50
J4/163C			J4/516	těsnění náplně plynu nad jehlu vnitřní Ø 5 mm	6,50
			J4/2401	špalíček 8x4 mm k vypouštěcímu ventilu	6,50
			J4/2402	"O" kroužek 6x3 mm k vypouštěcímu ventilu	2,90
			J4/163C	těsnění pod hlavu	9,90
			J/651	sada - těsnění sifonové opletené láhve	6 ks 43,80

J4/164			J4/164	univerzální těsnění náplně plynu nad jehlu pro láhve SODA, CREAM (Maďarsko) a KOVOČAS	6,50
--------	--	--	--------	---	------

25.4. Náhradní díly k lahvím LISS (Maďarsko) na výrobu sifonové vody (SODA) a šlehačky (CREAM)

K lahvím SODA na výrobu sifonové vody		K lahvím CREAM na výrobu šlehačky	
Silikonové těsnění pod hlavu SODA		Silikonové těsnění pod hlavu CREAM	
J4/3959	47,00	J4/3966	41,00
Stoupací trubička pro láhve SODA 1, 2 i 3 l i KOVOČAS		Zdobítka na šlehačkovou hlavu CREAM	
J4/3960-1	31,00	J4/3967 3 ks	38,00
J4/3960-2	31,00		
J4/3960-3	31,00		
Vymezovací rourka do láhve SODA 1,2 i 3 litry			
J4/3961-1	32,00		
J4/3961-2	32,00		
J4/3961-3	32,00		
Křídlová matice pro utahování bombičky (SODA i CREAM)			
J4/3968	41,00		
Křídlová matice pro utahování bombičky pro láhev SODA model 2012+			
J4/4394	41,00		
Jehla pro propichování bombičky pro láhve SODA, CREAM i KOVOČAS			
J4/3969	50,00		
Univerzální sada pro opravu hlavy láhve SODA a CREAM			
J4/3970	137,00		
J4/164	univerzální těsnění náplně plynu nad jehlu pro láhve SODA, CREAM (Maďarsko) a KOVOČAS	6,50	

25.5. Těsnění tlakových hrnců

KUKTA - hliník, malý 2,5l, 144x132x6		ŘEZ PROFILU 1:1	KUKTA - hliník, velký 4l a 8l, 188x173x6		ŘEZ PROFILU 1:1
J6/164A	pryž	33,00	J6/164B	pryž	36,00
J6/720	silikon	55,00	J6/721	silikon	70,00
J6/1035	sada - pryž s EURO závěsem	38,00	J6/1036	sada - pryž s EURO závěsem	41,00
J6/1038	sada - silikon s EURO závěsem	60,00	J6/1039	sada - silikon s EURO závěsem	77,00
Smaltovaný český 185x170x8		ŘEZ PROFILU 1:1	Těsnění k neznámkovým hrncům - typ BIO		
J6/164C	pryž	39,00	J6/2038	230x210x15	102,00
J6/722	silikon	66,00			
J6/1037	sada - pryž s EURO závěsem	44,00			
J6/1040	sada - silikon s EURO závěsem	71,00			
Těsnění tlak. hrnce SFINX			FAGOR		
J6/4838	241x230x280	126,00	J6/164F	pryž 249x229x16	99,00
			J6/1043	sada - pryž s EURO závěsem	104,00
			FAGOR		
			J6/164S	silikon 249x229x16	143,00
			J6/1044	sada - silikon s EURO závěsem	148,00
AETERNUM 3,5l, 7l (Itálie)		ŘEZ PROFILU 1:1	AETERNUM 10l (Itálie)		
J6/164D	pryž 185x171x5,8	45,00	J6/164E	pryž 223x213x5,8	59,00
J6/1041	sada s EURO závěsem pryž	51,00	J6/1042	sada s EURO závěsem	65,00
J6/4837	silikon 185x171x5,8	72,00			
J6/4534	sada s EURO závěsem	77,00			
BONITA 3,5l (Itálie Barazzoni)		ŘEZ PROFILU	BONITA 5l, 7l a 9l (Itálie Barazzoni)		
J6/1834	pryž 161x152x4,7	38,00	J6/1835	pryž 198x188x5,6	42,00
J6/1836	sada s EURO závěsem	45,00	J6/1837	sada s EURO závěsem	49,00
27.6. Těsnění termosů (várníc)			J3/161D spodní (na hrdlo) 5l a 10l		
J3/161A	vrchní (do víka) 5l a 10l	225x185	35,00	J3/161E	spodní (na hrdlo) 20l
J3/161B	vrchní (do víka) 20l	2300x55	42,00	J3/161F	spodní (na hrdlo) 40l
J3/161C	vrchní (do víka) 40l	340x310x	55,00		



148

149

25.7. Těsnění termoláhvi (termosek)

J5/3350	Ø 41,9mm plast. uzávěru termosky 0,5l v místě těsnění silikon (baleno v PE sáčku)	25,00		J5/ 4260	Ø 47mm plast. uzávěru termosky, silikon (baleno v PE sáčku)	25,00	
J5/3351	Ø 48,5mm plast. uzávěru termosky 0,5l a 1l v místě těsnění silikon (baleno v PE sáčku)	25,00		J4/163D	těsnění termo láhve 0,5l; 0,75l a 1l	8,90	
J4/163D	těsnění termo láhve 0,5l; 0,75l a 1l	8,90		N3/209A	těsnění zátky termofozu Vašek	1,90	

24.8. Těsnění zavařovacích sklenic s patentním uzávěrem

J6/2418	103x76,5x2 mm	13,50		J6/4770	pro sklenice ORION 65x40x2 mm	9,50	
J6/2419	91 x 65,5 x 2 mm	12,50		J6/4771	pro sklenice ORION 80x52x2 mm	11,50	
J6/4369	111x93x2	17,50		J6/4772	pro sklenice ORION 94x62x2 mm	12,90	

25.9. Stěrky na těsto

Stěrka pryžová nebalená <i>potravin. pryž do 70° C</i>		Stěrka pryžová balená s EURO výsekem	
K6/2395	malá 4x7 cm 30,00	K6/2631	malá 4x7 cm 35,00
K6/179	střední 5x8,5 cm 32,00	K6/2632	střední 5x8,5 cm 37,00
K6/2396	velká 6,5x10 cm 39,00	K6/2633	velká 6,5x10 cm 44,00
<i>plastová násada náš český výrobek</i>		<i>silikon do 200° C</i>	
Stěrka silikonová nebalená		Stěrka silikonová balená s EURO výsekem	
K6/2398	malá 4x7 cm 51,00	K6/2634	malá 4x7 cm 56,00
K6/179A	střední 5x8,5 cm. 59,00	K6/2635	střední 5x8,5 cm 64,00
K6/2399	velká 6,5x10 cm 85,00	K6/2636	velká 6,5x10 cm 89,00
<i>Plastová násada se lépe čistí než dřevěná i v myčce!</i>		<i>silikon do 200° C</i>	





Stěrka pryžová nebalená dřevěná násada		Stěrka silikonová nebalená dřevěná násada	
K6/4968	malá 4x7 cm 26,00	K6/4337	malá 4x7,6 cm 48,00
K6/4969	střední 5x8,5 cm 28,00	K6/4336	velká 5,5x8 cm 56,00
K6/4970	velká 6,5x10 cm 35,00	<i>silikon do 200° C</i>	

Stěrka silikonová nebalená dřevěná násada		Stěrka silikonová GASTRO nebalená	
K6/4971	malá 4x7 cm 48,00	K6/4332	malá 12x10cm 159,00
K6/4972	střední 5x8,5 cm. 56,00	K6/4331	velká 15x10cm 189,00
K6/4973	velká 6,5x10 cm 82,00	<i>silikon do 200° C</i>	



K6/1238	MAXI stěrka GASTRO stěrka 7x12cm, násada 29 cm (pro velkokuchyně)	73,00		K6/2637	mašlovačka silikon	61,00	
---------	---	-------	---	---------	--------------------	-------	---

<i>potravinářská pryž do 70° C</i>		<i>silikon do 200° C</i>	
------------------------------------	--	--------------------------	--

25.11. Těsnění mixérů a robotů ETA

J1/157	pod plexi nádobu 85x64x3 robot Eta 0010, 0011, 0012, 0022, 011 MIRA	7,90		J4/157A	mixér 54x44x3 ETA 041	6,50	
J4/162	k lisu na ovoce 68x17,5x2 robot ETA 0229, 0010, 0012, 0022.	6,90		J4/157B	mixér 54,5x38,5x2 ETA 043	6,50	
J4/163	k lisu na ovoce 50x16,7x2 robot EtA0229, 0010, 0012,0022,	5,50		J4/163A	mixér 70x50x2 ETA TURBO typ 043	6,90	

25.12. Těsnění pro ruční lis na ovoce TUTI - FRUTI a 2A-V dnes WESTMARK 9748)

J3/161	těsnění TUTI-FRUTTI je uchyceno pod šrouby	7,90		J3/1873	těsnění lisu ovoce 63x48 2A-V, 2A3 - a nový typ WESTMARK 9748	7,50	
--------	--	------	---	---------	---	------	---

25.13. Návleky na nožičky židlí a hole

Pryžové zátky na nožičky židlí - ŠEDÉ		Pryžové návleky na hole a berle	
K3/4480	Ø 14 tl. stěny 3,3 mm 9,90	K4/173	Ø 14 15,40
K3/4482	Ø 14 tl. stěny 1,5 mm 9,90	K4/174	Ø 16 15,20
K3/3410	Ø 16 9,90	K4/175	Ø 18 15,00
K3/169	Ø 18 9,90	K4/176	Ø 20 14,80
K3/4478	Ø 20 12,90	K4/1839	Ø 22 18,60
K3/170	Ø 22 11,00	K4/1840	na čtvercový profil hole 22x20 mm 18,60
K3/171	Ø 26 10,90		
K3/172	Ø 28 12,90		
K3/1838	Ø 32 13,90		
Pryžové zátky na nožičky židlí - HNĚDÉ			
K3/169H	Ø 18 9,90		
K3/170H	Ø 22 11,90		
K3/171H	Ø 26 11,90		
Pryžová zátka na nožičky židlí - ČERNÁ			
K3/4497	Ø 14 8,90		

25.14. Gumové rohože

R1/351	malá, plná - černá 300x430	77,00		R1/419	rohož s olemováním 450x560 (vanička)	115,00	
R1/352	velká, plná - černá 370x530	84,00		R1/353	velká plástev - plná 400x600, smetl lze vyklepat	269,00	
R1/2270	děrovaná - pryž 400x600x16	121,00		R1/4307	děrovaná - pryž 400x600x22	161,00	
R1/2271	děrovaná - pryž 500x1000x16	308,00					
R1/2629	1000x1500	1635,00					

25. Pryžové a plastové výrobky a těsnění pro domácnost

25.10. Silikonové potřeby do kuchyně

K6/4361	chňapka zvířátko silikon	69,00		K6/4929	bábovka 23,5x9cm	175,00	
				K6/4362	bábovka 23,5x11cm	162,00	
				K6/4930	bábovka 26x9,5cm	175,00	
				NOVÉ			
K6/4363	pinzeta plochá 28cm	88,00		K6/4931	vál silikon 40x30cm	149,00	
K6/4934	pinzeta silikon vyztužená kovem 30cm	99,00		K6/4932	vál silikon 50x40cm	214,00	
NOVÉ				K6/4933	vál silikon 60x50cm	285,00	
				K6/4365	vál silikon+nůž 60x50cm	343,00	
				NOVÉ			

25.15. Zvony na čištění odpadů

Zvon na čištění odpadů pryžový				Zvon na čištění odpadů plast			
K7/181	zvon Ø 102mm	38,00		K7/2039	zvon plastový	105,00	
K7/4370	zvon Ø 145mm	59,00					
<i>Voskovaná násada z tvrdého dřeva - ČESKÝ VÝROBEK (náš výrobek)</i>							
							

25.16. Těsnění kanystrů

Těsnění pryžové plechových kanystrů				Těsnění víčka plastových kanystrů bílých			
B1/11	volné	7,70		N3/209	sada 3 ks	8,90	
B1/12	sada balené 2 ks	18,50			pitná voda - umělohmotný		
				N3/209N	sada 3 ks	8,90	
					nafta, olej - umělohmotný		
Těsnění plastových kanystrů černých				Těsnění plastových kanystrů černých			
N/1841	sada 2ks	8,90		N/1842	sada 2ks	8,90	
	36x28x3 do hubice				37x26x3 do hubice		
	černočervený kanystr				černočervený kanystr		
	matice mnohohran+kužel uvnitř				matice se závitem		
							

25.17. Plastové výrobky pro domácnost

Háček vajíčko - 42x27 mm				Háček vajíčko - 42x27 mm			
H/1527	bílá	9,50		H/1527	směs barev	9,50	
Háček ovál				Háček ovál			
H/1541	směs barev	9,00		H/1530	malý stříbrný 34x22	13,00	
				H/1542	malý zlatý 34x22 mm	13,00	
				H/1532	dlouhý chrom 41x26mm	13,00	
Háček baroko - 43x22 mm				Háček baroko - 43x22 mm			
H/1533	bílá	8,90		H/1533	směs barev	8,90	
H/1534	chrom	13,00					
Háček kulatý - Ø 34 mm				Háčky plastové univerzální 3 rozměry			
H/1528	bílá	9,50		H/4707	16ks	69,00	
H/1529	chrom	13,00			8ks-22mm		
					5ks-30mm		
					3ks-40mm		
					do betonu, panelů, omítky, umakartu, dřeva a podobných materiálů		

25. Pryžové a plastové výrobky a těsnění pro domácnost

Háček trapéz 54x34 mm				Háček na vitrážky (záclonky) 30x19 mm			
H/1535	velký - bílá	9,50		H/1537	BÍLÝ nebo HNĚDÝ	5,50	
Háček mušle Ø 54 mm				Nárazník šatní BÍLÝ nebo HNĚDÝ			
H/3648	mramor	19,00		H/1539	malý Ø 21 mm, v. 10	13,00	
							<i>Při objednání specifikujte barvu</i>
Nárazník šatní BÍLÝ nebo HNĚDÝ				Nárazník šatní BÍLÝ nebo HNĚDÝ			
H/1539	malý Ø 21 mm, v. 10	13,00		H/1540	velký Ø 39,5, v. 9 mm	17,90	
							<i>Při objednání specifikujte barvu</i>
Záclonové plastové kroužky bílé, hnědé				Kroužek záclonový			
R1/232	sada Ø 33mm	10ks	52,50/bal	R1/4308	sada Ø 34mm 10ks bílá	7,50/bal	
				R1/4309	sada Ø 34mm 10ks hnědá	7,50/bal	
							<i>Při objednání specifikujte barvu</i>
Uzávěr lahví s nerez otvírákem				Poutko na utěrky SMĚS BAREV			
H/1538	směs barev	28,00		K/2613	balení 5ks	17,00	
Nálevka				Univerzální stěrka			
H/2606		31,00		P/550		7,00	
Kolíčky na hrábě				Past na myši a krysy			
K/659	kolíček	1,50		N/4335	na myši - plast	13,00	
Sušák na prádlo vytahovací							
P/2614	2m	319,00					
P/2615	4m	368,00					
P/2616	6m s aretací	420,00					

26.1. SOUPRAVA PRO UPEVNĚNÍ UMYVADEL	156
26.2. SOUPRAVA PRO UPEVNĚNÍ WC A BIDETU	156
26.3. SOUPRAVA PRO UPEVNĚNÍ ZÁVĚSNÝCH WC, PISOÁRU A BIDETU	156
26.4. SOUPRAVA PRO UPEVNĚNÍ BOJLERU A DŘEZU	156
26.5. ŠROUBY KOMBI (TORX)	156
26.6. OBJÍMKY A PŘÍCHYTKY POTRUBÍ	157
26.7. STAHOVACÍ PÁSKY S UV - ZIP	157
26.8. SPECIÁLNÍ TĚSNÍCÍ PODLOŽKY PRO KOTVENÍ KRYTIN Z POLYKARBONÁTU	157
26.9. HMOŽDINKY	158
26.10. TRUBKOVÉ ÚCHYTY A SPONA IZOLACE	158
26.11. TIT DRŽÁKY IZOLACE - TEPELNĚ IZOLAČNÍ TALÍŘKY	158

26.1. Souprava pro upevnění umyvadel

U/1105	sada - M8x120	26,00
U/1106	sada - M10x120	34,00
U/1107	sada - M10x140	37,00



U/1109	sada - M10x120 (přes zed') 88,00
U/1110	sada - M10x140 (do děrovaných cihel) 26,00



26.2. Souprava pro upevnění WC a bidetů

U/2355	sada - 6x70, bílá	19,20
U/2331	sada - 6x70 NEREZ, bílá	29,00
U/1102	sada - 6x80, bílá i chrom	20,00



U/4138	sada - pro boční úchyt WC 72,00
--------	---------------------------------



26.3. Souprava pro upevnění závěsných WC, pisoárů a bidetů

U/1113	sada - M10x120, bílá	38,00
U/1115	sada - M10x140, bílá	41,00



U/1114	sada - M10x120, chrom 62,00
--------	-----------------------------



26.4. Souprava pro upevnění bojlerů a dřezu

U/1111	sada - M12x140	43,00
U/2328	sada - M12x180 dlouhá hmoždinka 16	70,00



U/1112	sada - M10x120 (přes zed') 74,00
--------	----------------------------------



U/2329	upevnění přes zed' M8x120	65,00
U/2330	upevnění přes zed' M10x120	67,00



U/2356	sada - ke dřezu (v sadě konzole 2ks, kombi šroub 4ks, hmoždinka 4ks, podložka 4ks, matice 4ks)	259,00
--------	--	--------

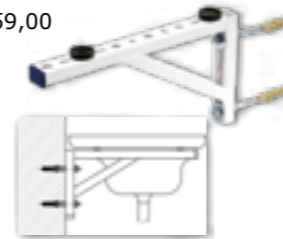

26.5. Šroub kombi (TORX)

Šroub KOMBI (TORX)M8

U/2340	50 mm	1,40
U/2341	60 mm	1,70
U/2342	70 mm	2,20
U/2343	80 mm	2,20
U/2344	100 mm	2,80
U/2345	120 mm	3,20
U/2346	140 mm	3,90
U/2347	160 mm	4,80
U/2348	180 mm	5,20



Šroub KOMBI (TORX)M10

U/2349	80 mm	3,90
U/2350	100 mm	4,70
U/2351	120 mm	5,60
U/2352	140 mm	7,20



Šroub KOMBI (TORX)M12

U/2353	140 mm	9,20
U/2354	180 mm	14,00



26.6. Objímky a příchytka potrubí

Objímka kloubová jednošroubová s hlavou M8

U/2357	M8 Ø 12-16 1/4"	8,50
U/2358	M8 Ø 17-19 3/8"	8,90
U/2359	M8 Ø 20-23 1/2"	11,40
U/2360	M8 Ø 25-30 3/4"	11,50
U/2361	M8 Ø 31-38 1"	11,50
U/4053	M8 Ø 40-46 5/4"	12,10
U/4054	M8 Ø 48-53 6/4"	13,30
U/4055	M8 Ø 60-64 2"	18,20



Dvojobjímka s tlumící vložkou a šroubem KOMBI

U/2362	2 x Ø 15 mm	34,20
U/2363	2 x Ø 18 mm	36,20
U/2364	2 x Ø 22 mm	37,10



Objímka pro ventilační potrubí s tlumící vložkou s hlavou M8/M10

U/2365	Ø 100	29,80
--------	-------	-------



Plastová příchytka na potrubí z plastu

U/2366	Ø 16 šedá	4,20
U/2367	Ø 20 šedá	4,50
U/2368	Ø 25 šedá	4,80
U/2369	Ø 32 šedá bez třmenu	6,70



Plastová příchytka s třmenem na potrubí z plastu

U/2375	Ø 20 šedá	6,90
U/2376	Ø 25 šedá	7,60
U/2377	Ø 32 šedá	8,10



Plastová dvojpříchytka na potrubí z plastu

U/2370	2 x Ø 16 mm šedá	8,30
U/2371	2 x Ø 20 mm šedá	8,90
U/2372	2 x Ø 25 mm šedá	8,90
U/2373	2 x Ø 32 mm šedá	11,60
U/2374	2 x Ø 32 mm šedá s třmenem	15,80



Plastová příchytka na potrubí z mědi

U/2378	Ø 12 bílá	3,70
U/2379	Ø 15 bílá	3,70
U/2380	Ø 18 bílá	3,70
U/2381	Ø 22 bílá	3,90



Plastová dvojpříchytka bez třmenu na potrubí z mědi

U/2382	2 x Ø 12 mm bílá	5,90
U/2383	2 x Ø 15 mm bílá	6,70
U/2384	2 x Ø 18 mm bílá	7,90
U/2385	2 x Ø 22 mm bílá	8,30



26.7. Stahovací pásy s UV - ZIP

Pásek černý z umělé hmoty - ZIP NYLON

U/2386	2,5x100	21,00
U/2387	2,5x150	33,00
U/2388	3,6x200	72,00
U/2389	3,6x280	98,00
U/2390	4,8x250	115,00
U/2391	4,8x300	131,00
U/2392	4,8x380	167,00
U/2393	4,8x400	179,00
U/3256	4,8x500	188,00



U/4420	7,6x380	115,00
U/4421	7,6x540	196,00

balení 100 kusů pásků

cena za 1 BALENÍ

Pásek bílý z umělé hmoty - ZIP NYLON

U/3257	2,5x100	21,00
U/3258	2,5x150	33,00
U/3259	3,6x200	70,00
U/3260	3,6x280	98,00
U/3261	4,8x250	115,00
U/3262	4,8x300	131,00
U/3263	4,8x380	167,00
U/3264	4,8x400	179,00
U/3265	4,8x500	188,00



U/4422	7,6x380	151,00
U/4423	7,6x540	196,00

balení 100 kusů pásků

cena za 1 BALENÍ

Pásek barevný z umělé hmoty ZIP NYLON

U/4424	2,5x100	25,00
U/4425	2,5x150	36,00
U/4426	3,6x200	74,00



balení 4x25ks

cena za 1 BALENÍ

Pásek stahovací NEREZ balení 50ks

U/4935	4,6x150	114,00
U/4936	4,6x250	145,00
U/4937	4,6x350	180,00
U/4938	7,9x450	319,00



NOVÉ

26.8. Speciální těsnící podložky pro kotvení krytin z polykarbonátu

Ochranná podložka s čepičkou

U/4019	3,70
--------	------



Především ke kotvení vlnitého polykarbonátu.

Montážní přítlačná podložka

U/4020	+ těsnící kroužek	9,50
--------	-------------------	------



Ke kotvení komůrkového polykarbonátu.

26.9. Hmoždinky

Hmoždinky PE

Pozn.: Cena za 10ks = plato.

H1/346	hmoždinky - černé	Ø 6mm	2,50 / 10ks	(800 sad/karton)
H1/347	hmoždinky - černé	Ø 8mm	3,40 / 10ks	(800 sad/karton)
H1/348	hmoždinky - černé	Ø 10mm	5,00 / 10ks	(400 sad/karton)
H1/349	hmoždinky - černé	Ø 12mm	6,10 / 10ks	(200 sad/karton)
H1/350	kompletní sada	Ø 6 - 12mm	14,00 / 40ks	(80 sad/karton)



Hmoždinky nylonové

Pozn.: Cena za plato.

H1/2593	hmoždinky - šedé	Ø 6mm	2,80 / 10ks	(1200 sad/balení)
H1/2594	hmoždinky - šedé	Ø 8mm	3,60 / 10ks	(1000 sad/balení)
H1/2595	hmoždinky - šedé	Ø 10mm	4,80 / 10ks	(600 sad/balení)
H1/2596	hmoždinky - šedé	Ø 12mm	6,50 / 10ks	(400 sad/balení)
H1/2597	hmoždinky - šedé	Ø 14mm	18,00 / 8ks	(300 sad/balení)



Hmoždinky nylonové - typ H

H1/4345	hmoždinky	Ø 5mm	0,50 / 1ks	nylon	balení 100 ks
H1/1051	hmoždinky	Ø 6mm	0,55 / 1ks	nylon	balení 100 ks
H1/1052	hmoždinky	Ø 8mm	0,90 / 1ks	nylon	balení 100 ks
H1/1053	hmoždinky	Ø 10mm	1,30 / 1ks	nylon	balení 100 ks
H1/1054	hmoždinky	Ø 12mm	2,50 / 1ks	nylon	balení 100 ks
H1/1055	hmoždinky	Ø 14mm	2,90 / 1ks	nylon	balení 50 ks



Hmoždinky nylonové - typ TX-PA (do lehčených cihel)

H1/1056	hmoždinky TX-PA	Ø 6mm	0,80 / 1ks	nylon	balení 100 ks
H1/1057	hmoždinky TX-PA	Ø 8mm	1,00 / 1ks	nylon	balení 100 ks
H1/1058	hmoždinky TX-PA	Ø 10mm	1,90 / 1ks	nylon	balení 50 ks
H1/1059	hmoždinky TX-PA	Ø 12mm	2,90 / 1ks	nylon	balení 25 ks



26.10. Trubkové úchyty a spona izolace topenářských trubek

Trubkové úchyty

P/1545	příchytky A	dl. 48mm	Ø 19 mm	1,70
P/1546	příchytky B	dl. 55 mm	Ø 19 mm	1,80
P/1547	příchytky C	dl. 75 mm	Ø 22 mm	2,40
P/1548	příchytky Cpr A	dl. 40mm	Ø 20mm	1,80
P/1549	příchytky Cpr A	dl. 50mm	Ø 20mm	1,80

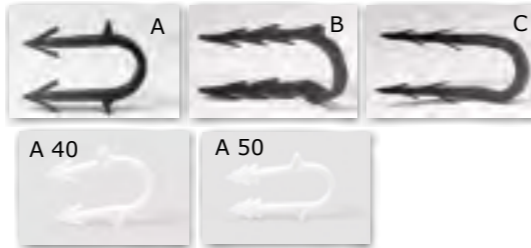

Spona izolace topenářských trubek

P/1550	spona izolace tmavá	v. 12 mm, dl.28 mm	0,30
--------	---------------------	--------------------	------



26.11. TIT držáky izolace - tepelně izolační talířky

Držák izolace - tepelně izolační talířek TIT 40/6

U/4507 200 ks/balení 198,00
pro kotvení lehkých systémů s izolačními deskami z polystyrenu nebo minerální vlny na dřevěné bednění, dřevotřískové desky a trapezový plech v kontaktním zateplovacím systému – ETICS



Držák izolace - tepelně izolační talířek TIT 60/5

U/4508 100 ks/balení 160,00
pro kotvení lehkých systémů s izolačními deskami z polystyrenu nebo minerální vlny na dřevěné bednění, dřevotřískové desky a trapezový plech v kontaktním zateplovacím systému – ETICS



Frézka do polystyrenu

U/4876	Ø 65mm	129,00
U/4877	Ø 68 mm	102,00
U/4878	Ø 70 mm	143,00



26.1. CYLINDRICKÉ 160

26.2. PŮLKULATÉ 160

26.3. ČTVERCOVÉ 160





26.4. SPECIÁLNÍ TVARY A KUŽELOVÉ 160

26.5. ZAHLOUBENÉ 162





26.6. SADY DLE TYPŮ 162



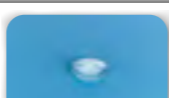

26.7. ZARÁŽKY A DORAZY ŠROUBOVACÍ 163

26.1. CYLINDRICKÉ

BS-1	1 ks	2,30		BS-1SD	1 ks	2,30	
BS-1 BAL	sada 5 ks	14,30	Ø 12,7mm v. 3,5mm	BS-1SD BAL	sada 5 ks	14,30	Ø 12,7mm v. 3,5mm
				měkčená varianta			
BS-5	1 ks	1,40		BS-6	1 ks	2,60	
BS-5 BAL	sada 5 ks	9,80	Ø 12,7mm v. 1,5mm	BS-6 BAL	sada 5 ks	15,80	Ø 12,7mm v. 6,4mm
BS-11	1 ks	5,90		BS-18	1 ks	2,60	
BS-11 BAL	sada 2 ks	14,70	Ø 16,5mm v. 10,2mm	BS-18 BAL	sada 5 ks	15,80	Ø 12,7mm v. 3,5mm
BS-24	1 ks	3,30		BS-34	1 ks	1,80	
BS-24 BAL	sada 5 ks	19,50	Ø 20,6mm v. 3mm	BS-34 BAL	sada 5 ks	12,00	Ø 9,5mm v. 3,2mm
BS-34SD	1 ks	1,80		BS-35	1 ks	2,30	
BS-34SD BAL	sada 5 ks	12,00	Ø 9,5mm v. 3,2mm	BS-35 BAL	sada 5 ks	14,30	Ø 9,5mm v. 4,8mm
				měkčená varianta			
BS-41	1 ks	5,90		BS-44	1 ks	5,90	
BS-41 BAL	sada 2 ks	14,70	Ø 19,8mm v. 5,1mm	BS-44 BAL	sada 2 ks	14,70	Ø 9,5mm v. 4,8mm
BS-72	1 ks	11,30					
BS-72 BAL	sada 2 ks	25,50	Ø 31,24mm v. 2,54mm				

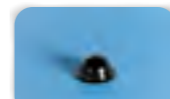
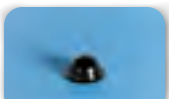
26.2. PŮLKULATÉ

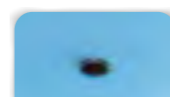
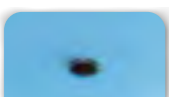
BS-2	1 ks	2,60		BS-2SD	1 ks	2,60	
BS-2 BAL	sada 5 ks	15,80	Ø 11,1mm v. 5,1mm	BS-2SD BAL	sada 5 ks	15,80	Ø 11,1mm v. 5,1mm
				měkčená varianta			
BS-7	1 ks	1,40		BS-7SD	1 ks	1,40	
BS-7 BAL	sada 5 ks	9,80	Ø 8,5mm v. 2,2mm	BS-7SD BAL	sada 5 ks	9,80	Ø 8,5mm v. 2,2mm
				měkčená varianta			
BS-8	1 ks	5,90		BS-15	1 ks	3,80	
BS-8 BAL	sada 2 ks	14,70	Ø 17,8mm v. 9,6mm	BS-15 BAL	sada 5 ks	21,80	Ø 15,7mm v. 7,9mm
BS-12	1 ks	5,90		BS-12SD	1 ks	5,90	
BS-12 BAL	sada 2 ks	14,70	Ø 9,5mm v. 3,8mm	BS-12SD BAL	sada 2 ks	14,70	Ø 9,5mm v. 3,8mm
				měkčená varianta			

BS-22	1 ks	1,70		BS-22SD	1 ks	1,70	
BS-22 BAL	sada 5 ks	11,30	Ø 9,5mm v. 5,4mm	BS-22SD BAL	sada 5 ks	11,30	Ø 9,5mm v. 5,4mm
				měkčená varianta			
BS-25	1 ks	1,10		BS-40	1 ks	1,10	
BS-25 BAL	sada 10 ks	14,30	Ø 6,4mm v. 2,1mm	BS-40 BAL	sada 10 ks	14,30	Ø 6,4mm v. 1,6mm
BS-27	1 ks	1,30		BS-27SD	1 ks	1,30	
BS-27 BAL	sada 10 ks	15,80	Ø 7,9mm v. 2,2mm	BS-27SD BAL	sada 10 ks	15,80	Ø 7,9mm v. 2,2mm
				měkčená varianta			
BS-39	1 ks	2,90					
BS-39 BAL	sada 5 ks	17,30	Ø 19,1mm v. 1,9mm				

26.3. ČTVERCOVÉ

BS-3	1 ks	3,30		BS-19	1 ks	6,80	
BS-3 BAL	sada 5 ks	19,50	□ 12,7mm v. 5,8mm	BS-19 BAL	sada 2 ks	16,50	□ 20,6mm v. 7,6mm
BS-4	1 ks	6,80		BS-29	1 ks	6,80	
BS-4 BAL	sada 2 ks	16,50	□ 19,8mm v. 9,7mm	BS-29 BAL	sada 2 ks	16,50	□ 19,8mm v. 6,4mm
BS-20	1 ks	1,70		BS-32	1 ks	2,60	
BS-20 BAL	sada 5 ks	11,30	□ 10,2mm v. 2,5mm	BS-32 BAL	sada 5 ks	15,80	□ 12,7mm v. 3mm
BS-36	1 ks	9,80					
BS-36 BAL	sada 2 ks	22,50	□ 25,4mm v. 4,6mm				

26.4. SPECIÁLNÍ TVARY A KUŽELOVÉ

BS-33SD	1 ks	2,30		BS-58SD	1 ks	2,30	
BS-33SD BAL	sada 5 ks	14,30	Ø 12,7mm v. 3,8mm	BS-58SD BAL	sada 5 ks	14,30	Ø 12,7mm v. 5,1mm
				měkčená varianta			
BS-37	1 ks	7,40		BS-47	1 ks	9,80	
BS-37 BAL	sada 2 ks	17,70	Ø 18,3mm v. 14,2mm	BS-47 BAL	sada 2 ks	22,50	Ø 19,1mm v. 19,1mm
BS-57	1 ks	11,30		BS-67SD	1 ks	2,30	
BS-57 BAL	sada 2 ks	25,50	Ø 20mm v. 22,5mm	BS-67SD BAL	sada 5 ks	14,30	Ø 9,5mm v. 4,6mm
				měkčená varianta			

26.5. ZAHLOUBENÉ

BS-17 1 ks 8,30		BS-30 ČIRÝ 1 ks 37,50	
BS-17 BAL sada 2 ks 19,50		BS-30 BAL ČIRÝ sada 1 ks 39,00	
Ø 22,3 mm v. 10,4 mm		Ø 46 mm v. 15,2 mm	
BS-30 BÍLÝ 1 ks 37,50		BS-30 ŠEDÝ 1 ks 37,50	
BS-30 BAL BÍLÝ sada 1 ks 39,00		BS-30 BAL ŠEDÝ sada 1 ks 39,00	
Ø 46 mm v. 15,2 mm		Ø 46 mm v. 15,2 mm	
BS-30 HNĚDÝ 1 ks 37,50			
BS-30 BAL HNĚDÝ sada 1 ks 39,00			
Ø 46 mm v. 15,2 mm			

26.6. SADY DLE TYPŮ

BS/2638 cylindrické 14 ks 63,00		BS/2639 půlkulaté 15 ks 48,00	
BS/2640 čtvercové 7 ks 43,50		BS/2641 měkčené 9 ks 28,50	
BS/2642 všechny typy 42 ks 208,50			

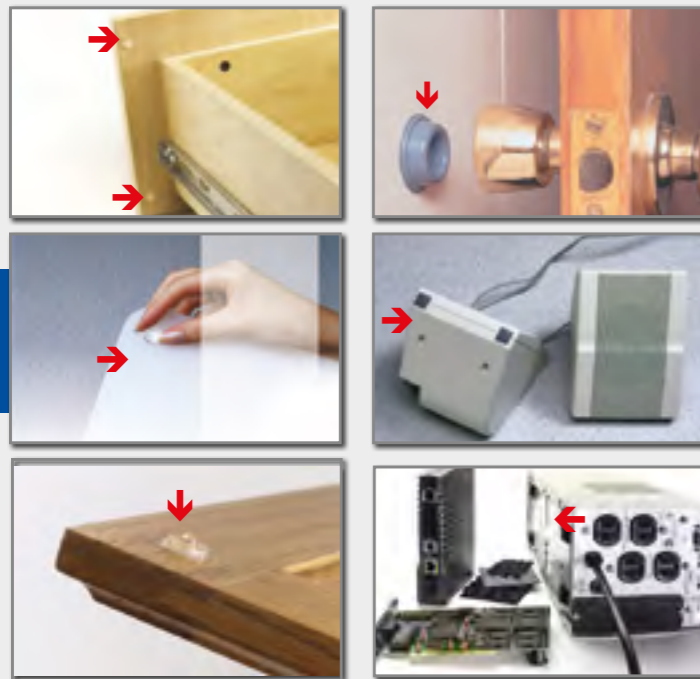

Připravili jsme pro Vás

otočný a velký prodejní panel 150 x 100 cm na zarážky a samolepící dorazy

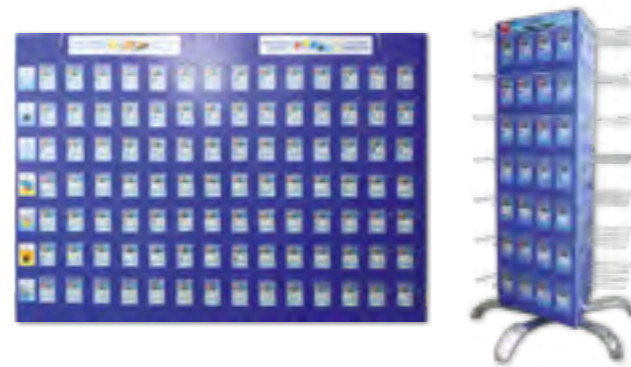

Samolepící dorazy jsou vyrobeny z čirého materiálu Durometr (v případě označení SD se jedná o měkčenou variantu).

Vysoká lepicí schopnost na téměř všech podkladech.

- Použití jako:
- dveřní dorazy, jak podlahové tak stěnové
 - k utlumení kuchyňských a ostatních dvířek a zásuvek
 - pod kuchyňská prkénka
 - nožičky pod přístroje
 - pod rámečky obrázků
 - na nápojové podložky

Využití je lze v mnoha odvětvích: výroba nábytku, domácnost, průmysl, služby a další.

26.7. Zarážky a dorazy šroubovací



Zarážka MINI Ø 21x6,5		SADY - Zarážka MINI Ø 21x6,5	
K2/3653 černá 3,90		K2/3656 sada - černá 6,50	
K2/3654 šedá 4,20		K2/3657 sada - šedá 7,50	
K2/3655 bílá 4,20		K2/3658 sada - bílá 7,50	
Zarážka MINI pod přístroje Ø 19x10		SADY - Zarážka MINI pod přístroje Ø 19x10	
K2/167B černá 2,90		K2/2643 sada - černá 6,90	
K2/1849 šedá 3,90		K2/2644 sada - šedá 6,50	
K2/1850 bílá 3,90		K2/2645 sada - bílá 6,50	
Zarážka MINI na stěnu Ø 24x11 - guma		SADY - Zarážka MINI na stěnu Ø 24x11 - guma	
K2/167A černá 3,50		K2/2646 sada - černá 6,50	
K2/1851 šedá 4,50		K2/2647 sada - šedá 6,80	
K2/1852 bílá 4,50		K2/2648 sada - bílá 6,80	
Zarážka Ø 23x15		SADA - zarážka Ø 23x15	
K2/1239 černá 4,90		K2/700 sada - černá 8,80	
Zarážka malá Ø 27x20		SADY - Zarážka malá Ø 27x20	
K2/167 černá 7,90		K2/701 sada - černá 11,50	
K2/1853 šedá 9,50		K2/711 sada - šedá 13,50	
K2/1854 bílá 9,50		K2/2649 sada - bílá 13,50	
K2/698Č červená 9,50		K2/2650 sada - červená 13,50	
K2/698Ž žlutá 9,50		K2/2651 sada - žlutá 13,50	
K2/698M modrá 9,50		K2/2652 sada - modrá 13,50	
K2/698H hnědá 9,50		K2/2653 sada - hnědá 13,50	
Zarážka střední Ø 35x27		SADY - Zarážka střední Ø 35x27	
K2/168 černá 10,00		K2/702 sada - černá 13,60	
K2/1855 šedá 12,90		K2/712 sada - šedá 16,50	
K2/1856 bílá 12,90		K2/2654 sada - bílá 16,50	
K2/699Č červená 12,90		K2/2655 sada - červená 16,50	
K2/699Ž žlutá 12,90		K2/2656 sada - žlutá 16,50	
K2/699M modrá 12,90		K2/2657 sada - modrá 16,50	
K2/699H hnědá 12,90		K2/2658 sada - hnědá 16,50	
Zarážka velká Ø 38x26		Zarážka velká Ø 38x26	
K2/168A černá 12,00		K2/703 sada - černá 15,60	
K2/1857 šedá 14,90		K2/1241 sada - šedá 18,50	
K2/1858 bílá 14,90		K2/2659 sada - bílá 18,50	
K2/1240Č červená 14,90		K2/2660 sada - červená 18,50	
K2/1240Ž žlutá 14,90		K2/2661 sada - žlutá 18,50	
K2/1240M modrá 14,90		K2/2662 sada - modrá 18,50	
K2/1240H hnědá 14,90		K2/3343 sada - hnědá 18,50	
Sady všech rozměrů zarážek dle barev		Doraz MAXI garážových vrat a bran	
K2/2663 sada - černé 6 ks 39,90		K2/3649 černý 51x40x8 25,00	
K2/2664 sada - šedé 5 ks 49,30		K2/3650 šedý 51x40x8 35,00	
K2/2665 sada - bílé 5 ks 49,30		K2/3651 černý 65x38x6,5 28,00	
K2/3344 sada - červené 3 ks 40,90		K2/3652 šedý 65x38x6,5 38,00	
K2/3345 sada - žluté 3 ks 40,90		K2/3348 černý 95x54x8,3 41,90	
K2/3346 sada - modré 3 ks 40,90		K2/3349 šedý 95x54x8,3 74,90	
K2/3347 sada - hnědé 3 ks 40,90			

29.1. SIROFLEX - PROFESSIONAL SYSTEM - Green line	166
29.2. SIROFLEX Green line	166
30.1. MOSAZNÝ ZAHRADNÍ PROGRAM - RYCHLOSPOJKY	169
30.2. ZAHRADNÍ PROGRAM - ABS PLAST	169
30.3. PROGRAM S NESMEKAVOU ÚPRAVOU	170
30.4. POSTŘIKOVAČE, SPRŠKY, NAVÍJEČE HADIC	170
30.5. ZAHRADNÍ HADICE	173
30.6. KLASICKÉ HADICOVÉ KONCOVKY, SPOJKY, ROZPRAŠOVAČE	174
30.7. ZAHRADNÍ PROGRAM IPIERRE <i>Made in Italy</i>	174
30.8. HADICOVÉ SPOJKY SIROFLEX <i>Made in Italy</i>	174
30.9. HADICOVÉ SPONY	175
30.11. MOSAZNÉ HADICOVÉ KONCOVKY, SPOJKY A REDUKCE + TRYSKY	176
30.12. GEKA SPOJKY NA VODU - TLAK 20 bar	176
30.13. ČERPADLA NA VRTAČKU	177
30.14. ZAHRADNÍ RETRO VÝLEVKY- UMYVADLA	177
30.15. REDUKCE PRO VÝSTUP Z IBC NÁDRŽE	177
30.16. SADY PRO VYPOUŠTĚNÍ Z IBC NÁDRŽE, kolena, matice, víčka, ventily	178

29.1. SIROFLEX - PROFESSIONAL SYSTEM - Green line







SIROFLEX

HLAVNÍ VÝHODY: • průměr čepu 15 mm oproti běžným 9 mm • zvýšení plochy průtočného
• průřezu o více než 170% • ucelený kompatibilní systém • příznivá cena

Přípojka S/4297 PROFI čep 15mm 4406 36,00 vnitřní závit 1"+redukce 3/4" 	Přípojka S/4298 PROFI čep 15mm 4416 20,00 vnější závit 
Dvojnipl - spojka S/4299 2x PROFI čep 15mm 4432 27,00 S/4300 redukovaný PROFI čep 15mm, čep 9mm 4433 27,00 	Rozbočka "Y" S/4301 3x PROFI čep 15mm 4434 49,00 S/4302 1x PROFI čep 15mm, 2x čep 9mm 4435 49,00 
Rychlospojka S/4303 PROFI čep 15mm, kleštiny na 3/4" (26mm) hadici 4458 81,00 	Rozstříkovač regulovatelný 1" S/4304 PROFI čep 15mm 4546 59,00 
Rozstříkovač pistol regulovatelný S/4305 PROFI čep 15mm, 4604 148,00 	Rozstříkovač pistol sprcha S/4306 PROFI čep 15mm 4609 160,00 

29.2. SIROFLEX Green line

SIROFLEX

Přípojka S/1020 vnitřní závit x čep 1/2" 4401 12,00 S/888 vnitřní závit x čep 3/4" 4400 12,00 S/889 vnitřní závit x čep 1" 4402 14,00 	Přípojka S/1021 vněj. závit x čep 22x1M 4405 25,00 S/1022 vněj. závit x čep 1/2" 4411 12,00 S/890 vněj. závit x čep 3/4" 4410 12,00 
Dvojnipl - spojka S/891 čep x čep 4430 18,00 	Rozbočka "Y" S/892 3 x čep 39,00 
Rozbočka "Y" S/893 3 x čep s koncovkami 71,50 S/1023 3 x čep s koncovkami a uzávěry 162,00 	Rozbočka "Y" S/894 3 x kleština 1/2" 99,00 S/895 3 x kleština 3/4" 135,00 S/1024 3 x kleština a uzávěry 1/2" 178,00 S/1025 3 x kleština a uzávěry 3/4" 194,00 

Rychlospojka hadice

S/897 hadice 1/2"	45,00	
S/898 hadice 1/2" stopventil	74,00	
S/899 hadice 3/4"	52,00	
S/900 hadice 3/4" stopventil	84,00	

Spojka hadicová

S/901 kleština x kleština 1/2"x1/2"	30,00	
S/902 kleština x kleština 3/4"x3/4"	45,00	
S/903 kleština x kleština 1/2"x3/4"	40,00	

Přípojky k zahrad. ventilu vnější závit

S/2802 3/4"x 1/2" kleština	23,00	
S/2803 3/4"x 3/4" kleština	33,00	

Přípojky k zahrad. ventilu vnitřní závit

S/2804 1/2"x 1/2" kleština	23,00	
S/2805 1/2"x 3/4" kleština	23,00	
S/2806 3/4"x 1/2" kleština	33,00	
S/2807 3/4"x 3/4" kleština	33,00	

Rozbočka

S/896 1 x rychlosp. + 2x čep 1/2"	96,00	
S/1026 1 x rychlosp. + 2x čep 1/2" s uzávěry	169,00	
S/2724 1 x 3/4" závit + 2x čep pro připojení k zahr. ventilu	157,00	

Rozbočka

S/904 T - 3x kleština 1/2"	99,00	
S/905 T - 3x kleština 3/4"	143,00	

Připojovací koleno

S/2726 připojovací koleno 90°	74,00	
-------------------------------	-------	---

Rozstříkovač

S/2742A 3/4" s univerzální koncovkou	35,00	
--------------------------------------	-------	--

Rozstříkovač

S/906 3/4" s čepem 4550	35,00	
S/2741 1" s čepem	53,00	

Rozstříkovač

S/994 se sprchou	77,00	
S/995 se sprchou a uzávěrem	123,00	

Rozstříkovač

S/996 se spořičem 4560	72,00	
S/997 se spořičem a uzávěrem	119,00	

Autokartáč

S/1027 s uzávěrem	270,00	
-------------------	--------	---

Trojcestný ventil

S/2790 k zahradnímu ventilu	299,00	
-----------------------------	--------	---

Rozstříkovače s bodcem

S/907 360° 4575/1	94,00	
S/2808 360° - průchozí 4775	114,00	

Rozstříkovače s bodcem

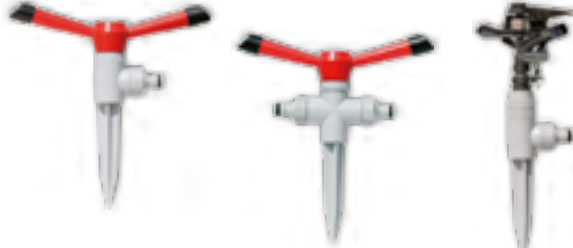
S/908 otočný 4585	153,00	
S/909 otočný - průchozí 4785	178,00	
S/910 pulsni 4595	226,00	

Rozstříkovač - pistole

S/911	pistole	4600	139,00
S/912	pistole + sprška 4605		149,00
S/913	pistole + spořič 4610		149,00
S/914	pistole s přípojkou na rychlospojku 4615		145,00

**Sprška a perlátor**

S/915	sprška s čepem na pistoli	48,00
S/2722	perlátor s čepem na pistoli	51,00
S/2815	těsnění se sítkem 3/4"	6,50
S/2816	těsnění se sítkem 1"	7,00
S/920	"O" kroužek k rychlospojkám	1,95

**Trojnožky**

S/999	trojnožka + čep 60cm	493,00
S/1000	trojnožka + čep 110cm	645,00

**Sprchy**

S/917	sprcha na trojnožce	1117,00
S/918	sprcha na jednožce	999,00
S/919	sprcha - horní díl	332,00
S/916	sprška s rukojetí 70cm	280,00



K trojnožce jsou vhodné rozprašovače S/1227, S/2809, S/998 a S/2810 - 11

Stojánek univerzální + rozstříkovače

S/1228	s čepem rychlospojky	345,00
--------	----------------------	--------

Rozstříkovače na stojánek

S/1227	pulsní na stojánek	286,00
S/2809	ramínkový rozstříkovač	158,00
S/998	rozprašovač - 90°	93,00
S/2810	rozprašovač -180°	93,00
S/2811	rozprašovač -360°	93,00

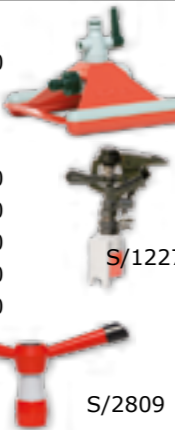
**Stojánek s rozstříkovačem**

S/2812	360°	239,00
S/2813	ramínkový rozstříkovač	279,00
S/2814	pulsní	367,00

**Přípojka k zahradnímu ventilu**

S/2700	závit 1/2" přípojka	40,00
S/2701	závit 3/4" přípojka	40,00
S/2702	závit 1/2" přípojovací kus	37,00
S/2703	závit 3/4" přípojovací kus	47,00
S/2722	perlátor s čepem na pistoli	51,00

S/2700
S/2701S/2702
S/2703

S/2722

**Zavlažovací prvky**

S/2696	rozprašovač výsuvný 90°	95,00
S/2697	rozprašovač výsuvný 180°	95,00
S/2698	rozprašovač výsuvný 360°	95,00
S/2699	rozprašovač výsuvný pulsni	465,00
S/2817	box podzemní s ventilem	479,0



S/2817



S/2699

Uzavírací ventil kulový plast

S/5114	F3/4" x M3/4"	65,00
--------	---------------	-------



NOVÉ

30.1. Mosazný zahradní program - RYCHLOSPOJKY

Adaptér		
R/1583	s vnitřním závitem 3/4"	37,00
R/1584	s vnitřním závitem 1"	44,00



Adaptér		
R/1593	s vnějším závitem 3/4"	38,00



Adaptér		
R/1585	konektor na kohoutek G 3/4" s redukcí G 1/2"	72,00
R/1586	konektor na kohoutek G 1" s redukcí 3/4"	91,00



Rozdvojka s uzávěry		
R/2509	3 x 3/4" závit	222,00
R/3310	1 x 3/4"závit 2 x adaptér (R/1583) na rychlospojku	346,00



Přípojka na hadici		
R/1587	1/2"	95,00
R/1588	3/4"	124,00



Přípojka na hadici se STOP VENTILEM		
R/1589	1/2" STOP VENTIL	112,00
R/1590	3/4" STOP VENTIL	131,00



Spojka na hadici		
R/1591	1/2"	84,00
R/1592	3/4"	136,00



Spojka oboustranná		
R/1596	mezikus pro 2 rychlospojky	60,00

**Postříkovač - tryska**

R/1598	nastavitelná	104,00
--------	--------------	--------

**30.2. Zahradní program - kvalitní tvrdý ABS plast**

Adaptér		
R/1563	konektor na kohoutek G 3/4" s redukcí G 1/2"	16,00
R/2510	konektor na kohoutek G 3/4" s redukcí G 1"	18,00



Rychlospojky plastové		
R/1571	konektor na kohoutek G 3/4" s redukcí G 1/2"	21,00



Adaptér		
R/2511	konektor s vnitřním závitem 3/4"	13,00
R/1564	na kohouty bez závitu 1/2"	27,00



Spojka na hadice		
R/1572	1/2"	21,00



Přípojka na hadici		
R/1565	1/2"	19,00
R/1566	3/4"	20,00
R/1567	1/2" STOP VENTIL	21,00
R/1568	3/4" STOP VENTIL	22,00



Přípojka na hadici		
R/1574	1/2"	24,00
R/1575	3/4"	27,00
R/1576	1/2" STOP VENTIL	30,00



Spojka na hadice		
R/1569	1/2"	15,00
R/1570	3/4"	24,00



Adaptér		
R/1581	konektor jednoduchý závit 3/4" s ventilem	29,00



Redukce pro hadice		
R/2517	1/2" - 3/4"	23,00



Adaptér		
R/1582	rozdvojka s ventily pro 2 rychlospojky	59,00



Pro hadice 1"		
R/4880	roztříkovač 1"	60,00
R/4881	mezikus 1"	25,00
R/4882	redukce 3/4"-1"	38,00
R/4883	adaptér 3/4"-1"	35,00
R/4884	spojka 1"	43,00
R/4885	rychlospojka 1"	47,00









Adaptér		
R/1578	s vnějším závitem	10,50
R/1579	spojovací mezikus	14,00
R/1580	spojovací mezikus na 3 rychlospojky	18,00



















30.3. Program s nesmekavou úpravou povrchu a ergonomickým tvarováním pro snadnou montáž

Rychlospojka na hadici RH/1264 1/2" ABS plast 32,00 RH/1265 3/4" ABS plast 37,00 	Rychlospojka na hadici STOP ventil RH/1266 1/2" ABS plast 40,00 RH/1267 3/4" ABS plast 48,00 
Spojka na hadici RH/1268 1/2" ABS plast 32,00 RH/1269 3/4" ABS plast 37,00 	Adaptér - KONEKTOR NA KOHOUTEK RH/1270 1/2" - 3/4" ABS 25,00 RH/1271 3/4" - 1" ABS 32,00 
Spojovací mezikus RH/1272 22,00 	Postřikovač zahradní - tryska nastavitelná PZ/1273 ABS plast 46,00 
Hadicový set PZ/1274 4ks pro 3/4" hadici 131,00 	Postřikovač zahradní s regulací kov PREMIUM PZ/4939 ABS plast, kov 229,00 
Postřikovač zahradní s regulací PREMIUM PZ/1276 ABS plast, kov 177,00 	Postřikovač zahradní 7 funkcí PREMIUM PZ/1277 7 funkcí, ABS plast, kov 199,00 
Postřikovač zahradní s regulací PREMIUM PZ/4940 ABS, kov 247,00 	Postřikovač zahradní s regulací PREMIUM PZ/4941 ABS, kov 298,00 





30.4. Postřikovače, zavlažovače, spršky, navíječe hadic

Postřikovač na hadici plastový R/1599 proudnicový klasické připojení 28,00 	Postřikovač na hadici plastový R/1600 proudnicový adaptér na rychlospojku 24,00 
Postřikovač na hadici plastový R/1601 pistole 47,00 	Postřikovač na hadici plastový R/1603 pistole stavitelná 77,00 
Postřikovač na hadici plastový R/1604 pistole 5 funkcí 55,00 	Postřikovač na hadici plastový R/1605 pistole 6 funkcí 99,00 
Postřikovač na hadici plastový R/1606 pistole 10 funkcí 99,00 	Postřikovač na hadici plastový R/2512 pistole 10 funkcí DELUX 164,00 







Postřikovač na hadici plastový R/1607 pistole kropící na květy 94,00 	Postřikovač na hadici plastový R/2513 pistole 7 funkcí PŘÍMÁ 112,00 
Postřikovač na hadici kovový PREMIUM PZ/3896 pistole 209,00 PZ/3897 7 funkcí 272,00 	Postřikovač na hadici kov PREMIUM PZ/4942 159,00 
Postřikovač na hadici kovový PREMIUM PZ/4311 tryska kov 169,00 PZ/5090 tryska kov PREMIUM 219,00 	Postřikovač na hadici celokovový R/1628 116,00 
Postřikovač na hadici plastový R/1627 7 funkcí ergonomická rukojeť 99,00 	Postřikovač na hadici mosazný R/1631 PROFI 7 funkcí ergonomická rukojeť pryžová 246,00 
Postřikovač na hadici mosazný R/1629 nastavitelný mosazná tryska, ergonomická rukojeť 159,00 	Postřikovač na hadici mosazný R/1630 PROFI nastavitelný mosazná tryska, ergonomická rukojeť pryžová 279,00 R/4524 sada těsnění do postřikovače R/1627, R/1629, R/1630 a R/1631 14,50 
Postřikovač na hadici mosazný R/2514 PROFI 7 funkcí ergonomická rukojeť pryžová 198,00 	Zavlažovač konvicový R/1634 s ventilem 82,00 
Postřikovače - sady R/1608 pistole+rychlospojka 96,00 	Postřikovače - sady R/1610 pistole 6 funkcí + 2 x rychlospojka+přípojka 1/2" 125,00 
Postřikovače - sady R/1609 proudnicový stavitelný + 2 x rychlospojka +přípojka 1/2" 69,00 	
Zavlažovač R/1612 pyramidový 64,00 	Zavlažovač rotační - 3 ramena R/1635 hrotový 78,00 
Zavlažovač R/1615 rotační - 2 ramena 125,00 	Zavlažovač R/1616 rotační - 3 ramena 165,00 

Rychlospojka na hadici R/4952 1/2" 34,00 R/4953 3/4" 37,00 R/4954 1/2" STOP ventil 39,00 R/4955 3/4" STOP ventil 42,00 	Spojka a přípojka na hadici R/4956 1/2" spojka 32,00 R/4957 3/4" spojka 39,00 R/4958 1/2" + 3/4" přípojka 24,00 R/4959 3/4" + 1" přípojka 27,00 
Pistole zavlažovací R/4960 roztříkovač 46,00 R/4961 pistole rovná 132,00 R/4962 pistole 7 funkcí 138,00 R/4963 sada 4ks 139,00 	Rozdělovač a zavlažovače R/4964 rozdělovač 2x 156,00 R/4965 rozdělovač 4x 209,00 R/4966 zavlažovač 3ramena 159,00 R/4967 zavlažovač výkyvný 355,00 
Zavlažovač R/1624 impulzní s podstavcem 174,00 	Zavlažovač R/1625 podstavec pro impulzní zavlažovač 145,00 
Zavlažovač impulzní R/1621 impulzní plast 65,00 R/1622 impulzní mosaz 225,00 R/1623 impulzní na trojnožce 258,00 	Zavlažovač impulzní R/1617 hrot. jednocest. plast 89,00 R/1618 hrot. dvoucest. plast 89,00 R/1619 hrot. dvoucest. kov 125,00 R/1620 hrot. dvoucest. mosaz 245,00 
Hrot pro zavlažovače - průchozí R/1639 hrot. podstavec plast 31,00 R/1640 hrot. podstavec kov 74,00 	Zavlažovač R/1638 hrotový zavlažovač 45,00 
Ruční sprcha R/1632 s ventilem 175,00 	Sprcha zahradní stavitelná výška R/1641 s bodcem 317,00 
Ruční sprcha R/1633 s ventilem 175,00 10 funkcí 	
Postřikovač zahradní tlakový R/1647 1 litr, plastový, mosazná tryska 129,00 	Postřikovač zahradní tlakový R/1643 2 litry, plastový, mosazná tryska 158,00 
Pulzní postřikovač kruhový pojízdný PZ/4315 453,00 	Věšák na hadici plastový R/1642 235x155x148 mm 66,00 









30.5. Zahradní hadice

HOBBY R/1648 1/2" 25m 556,00 R/1649 1/2" 50m 999,00 R/1650 3/4" 25m 1040,00 R/1651 3/4" 50m 1899,00 R/1652 1" 25m 1580,00 	PROFI R/1973 1/2" 25m 565,00 R/1974 1/2" 50m 1098,00 R/1975 3/4" 25m 1322,00 R/1976 3/4" 50m 2541,00 R/1979 1" 25m 1701,00 
<i>hadice 1/2" 120 g/m 12 bar</i> <i>hadice 3/4" 240 g/m 8 bar</i> <i>hadice 5/8" 148 g/m 10 bar</i> <i>hadice 1" 365 g/m 6 bar</i>	<i>hadice 1/2" 130 g/m 12 bar</i> <i>hadice 3/4" 315 g/m 8 bar</i> <i>hadice 5/8" 228 g/m 10 bar</i> <i>hadice 1" 399 g/m 6 bar</i>
<i>Trvanlivá a tlakově odolná hadice - nepraská, neláme se. Tvarově stálá - lze stáčet a rozmotávat bez překroucení.</i>	<i>Trvanlivá a tlakově odolná hadice - nepraská, neláme se. Tvarově stálá - lze stáčet a rozmotávat bez překroucení.</i>
HOBBY - ČERNOZELENÁ R/1980 1/2" 25m 411,00 R/1981 1/2" 50m 822,00 R/1982 3/4" 25m 752,00 R/1983 3/4" 50m 1393,00 R/1986 1" 25m 1141,00 	PROFI - ČERNOŽLUTÁ R/3268 1/2" 25m 438,00 R/3269 1/2" 50m 876,00 R/3270 3/4" 25m 995,00 R/3271 3/4" 50m 1990,00 R/3272 1" 25m 1252,00 
<i>Netvoří se řasa!.</i>	<i>PVC hadice vyztužená PES vlákny. Neprůhledná vnitřní vrstva zabraňuje tvorbě řas. Vzhledem k vyšší síle stěny má hadice výborné mechanické vlastnosti - odolná proti deformaci a zlomení.</i>
Držák na hadici R/1645 bez koleček na 60m 589,00 	Vozík na hadici R/1646 na 60m 775,00 

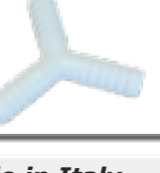

30.6. Hadicové koncovky, spojky, rozprašovače český a slovenský výrobek

L2/191	koncovka JS13 1/2" 3/4" závit	7,50		L2/842	koncovka 1" JS25 SAM 5/4" závit	38,00	
L2/192	koncovka JS20 3/4" 1" závit	7,80		L2/842A	koncovka 5/4" JS32 SAM 6/4" závit	40,00	
L2/841	koncovka JS25 1" 1" závit	11,70					
L2/193	spojka JS13 1/2"	13,50		L2/843	spojka 1" JS25 SAM 5/4" závit	53,00	
L2/194	spojka JS20 3/4"	14,30		L2/844	spojka 5/4" JS32 SAM 6/4" závit	59,00	
L2/194E	spojka JS25 1" 1" závit	17,50					
L2/194A	redukce z 1/2" na 3/4"	14,30		L2/194B	rozprašovač 1/2" a 3/4"	21,00	
L2/194C	redukce z 1/2" na 1"	16,60					
L2/194D	redukce z 3/4" na 1"	16,90					

30.7. Zahradní program IPIERRE Made in Italy

Univerzální připojovací kuželka		Připojovací kuželka	
L2/2666	1/2" M vnější závit	36,00	
L2/2667	3/4" M vnější závit	36,00	
L2/2668	3/4" F vnitřní závit pro hadice 1/2", 5/8", 3/4"	62,00	
Propojovací kuželka		Hadicové spojky	
L2/2671	Ø 12 pro hadici 1/2"	19,00	
L2/2672	Ø 14 pro hadici 1/2" větší průtok	19,00	
L2/2673	Ø 16 pro hadici 5/8"	19,00	
L2/2675	Ø 18, 20, 22 pro hadici 1/2"-3/4"	40,00	
L2/2677	Ø 25 pro hadici 1"	32,00	
L2/2682	Ø 12 pro hadici 1/2"	46,00	
L2/2683	Ø 14 pro hadici 1/2" větší průtok	46,00	
L2/2684	Ø 16 pro hadici 5/8"	50,00	
L2/2685	Ø 18 pro hadici 5/8" větší průtok	50,00	
L2/2686	Ø 20 pro hadici 3/4"	65,00	
L2/2687	Ø 22 pro hadici 3/4" větší průtok	65,00	
L2/2688	Ø 25 pro hadici 1"	82,00	
L2/2689	Ø 30 pro hadici 5/4"	82,00	
L2/2690	Ø 35 pro hadici 6/4"	109,00	
L2/2691	Ø 40	109,00	
Propojovací kuželka "Y"		Propojovací kuželka "Y"	
L2/2678	Ø 12 pro hadici 1/2"	53,00	
L2/2679	Ø 14 pro hadici 1/2" větší průtok	55,00	
L2/2680	Ø 16 pro hadici 5/8"	63,00	
Rozdvojka		Nipl pro napouštěcí hadice	
S/839	bez závitů 3/4" Ø 17 pro hadici 3/4"	29,00	
S/773	3/4"x3/4"	12,00	
S/849	3/4"x1/2"	12,00	
S/850	1/2"x1/2"	10,00	
Hadicová spojka		Hadicová spojka - redukce	
S/770	17x17 mm pro had. 3/4"	14,00	
S/772	22x22 mm pro had. 1"	16,00	
S/848	15x15 mm pro had. 5/8"	12,00	
S/771	17x22 mm z 3/4" na 1"	14,00	
S/847	15x17 mm z 5/8" na 3/4"	12,00	

30.8. Hadicové spojky SIROFLEX Made in Italy

Rozdvojka		Nipl pro napouštěcí hadice	
S/839	bez závitů 3/4" Ø 17 pro hadici 3/4"	29,00	
S/773	3/4"x3/4"	12,00	
S/849	3/4"x1/2"	12,00	
S/850	1/2"x1/2"	10,00	
Hadicová spojka		Hadicová spojka - redukce	
S/770	17x17 mm pro had. 3/4"	14,00	
S/772	22x22 mm pro had. 1"	16,00	
S/848	15x15 mm pro had. 5/8"	12,00	
S/771	17x22 mm z 3/4" na 1"	14,00	
S/847	15x17 mm z 5/8" na 3/4"	12,00	

30.10. Hadicové spony

Hadicové šroubovací spony - materiál W1 (pozink) pásek 9 mm

S1/2294	Ø 10 - 16 mm	3/8" - 5/8"	4,30
S1/2295	Ø 12 - 22 mm	1/2" - 3/4"	4,60
S1/2296	Ø 16 - 27 mm	5/8" - 1"	4,70
S1/2297	Ø 20 - 32 mm	3/4" - 5/4"	5,10
S1/2298	Ø 25 - 40 mm	1" - 1 5/8"	5,70
S1/2299	Ø 32 - 50 mm	5/4" - 2"	6,10
S1/2300	Ø 40 - 60 mm		6,90
S1/2301	Ø 50 - 70 mm	2" - 2 3/4"	7,20
S1/2302	sada 2 ks Ø 10 - 16 mm	3/8" - 5/8"	14,50
S1/2303	sada 2 ks Ø 12 - 22 mm	1/2" - 3/4"	15,10
S1/2304	sada 2 ks Ø 16 - 27 mm	5/8" - 1"	15,30
S1/2305	sada 2 ks Ø 20 - 32 mm	3/4" - 5/4"	16,20
S1/2306	sada 2 ks Ø 25 - 40 mm	1" - 1 5/8"	17,30
S1/2307	sada 2 ks Ø 32 - 50 mm	5/4" - 2"	18,20
S1/2308	sada 2 ks Ø 40 - 60 mm		19,80
S1/2309	sada 2 ks Ø 50 - 70 mm	2" - 2 3/4"	20,40



POZINK

Hadicové šroubovací spony - materiál W2 (pásek i domek z nerez oceli, šroub ocel pozink) pásek 9 mm

S1/4662	Ø 8 - 12 mm		5,50
S1/475	Ø 10 - 16 mm	3/8" - 5/8"	5,50
S1/476	Ø 12 - 22 mm	1/2" - 3/4"	5,90
S1/477	Ø 16 - 27 mm	5/8" - 1"	6,10
S1/478	Ø 20 - 32 mm	3/4" - 5/4"	6,60
S1/479	Ø 25 - 40 mm	1" - 1 5/8"	7,00
S1/480	Ø 32 - 50 mm	5/4" - 2"	7,80
S1/2326	Ø 40 - 60 mm		7,80
S1/481	Ø 50 - 70 mm	2" - 2 3/4"	8,70
S1/482	sada 2 ks Ø 10 - 16 mm	3/8" - 5/8"	16,30
S1/483	sada 2 ks Ø 12 - 22 mm	1/2" - 3/4"	17,00
S1/484	sada 2 ks Ø 16 - 27 mm	5/8" - 1"	17,60
S1/485	sada 2 ks Ø 20 - 32 mm	3/4" - 5/4"	19,20
S1/486	sada 2 ks Ø 25 - 40 mm	1" - 1 5/8"	20,00
S1/487	sada 2 ks Ø 32 - 50 mm	5/4" - 2"	21,60
S1/2327	sada 2 ks Ø 40 - 60 mm		21,70
S1/488	sada 2 ks Ø 50 - 70 mm	2" - 2 3/4"	22,70



NEREZ / POZINK



Hadicové šroubovací spony - materiál W4 (celonerezové provedení) pásek 9 mm

S1/2310	Ø 10 - 16 mm	3/8" - 5/8"	8,80
S1/2311	Ø 12 - 22 mm	1/2" - 3/4"	9,50
S1/2312	Ø 16 - 27 mm	5/8" - 1"	10,30
S1/2313	Ø 20 - 32 mm	3/4" - 5/4"	11,30
S1/2314	Ø 25 - 40 mm	1" - 1 5/8"	11,80
S1/2315	Ø 32 - 50 mm	5/4" - 2"	12,90
S1/2316	Ø 40 - 60 mm		13,60
S1/2317	Ø 50 - 70 mm	2" - 2 3/4"	17,10
S1/2318	sada 1 ks Ø 10 - 16 mm	3/8" - 5/8"	13,50
S1/2319	sada 1 ks Ø 12 - 22 mm	1/2" - 3/4"	13,50
S1/2320	sada 1 ks Ø 16 - 27 mm	5/8" - 1"	13,90
S1/2321	sada 1 ks Ø 20 - 32 mm	3/4" - 5/4"	15,60
S1/2322	sada 1 ks Ø 25 - 40 mm	1" - 1 5/8"	16,00
S1/2323	sada 1 ks Ø 32 - 50 mm	5/4" - 2"	16,60
S1/2324	sada 1 ks Ø 40 - 60 mm		17,70
S1/2325	sada 1 ks Ø 50 70 mm	2" - 2 3/4"	19,10



CELONERAZ



Spony je možné dodat v těchto dalších rozměrech:

60 - 80; 70 - 90; 80 - 100; 90 - 110; 100 - 120; 110 - 130; 120 - 140; 130 - 150; 140 - 160.

30.11. Mosazné hadicové koncovky, spojky a redukce, trysky

L2/1796 koncovka 1/2"x10	46,00	L2/1805 spojka 10x1/2"x10 3/8" hadice	71,00
L2/1797 koncovka 1/2"x13	47,00	L2/1806 spojka 13x3/4"x13 1/2" hadice	76,00
L2/1798 koncovka 3/4"x13	49,00	L2/1807 spojka 16x3/4"x16 5/8" hadice	83,00
L2/1799 koncovka 3/4"x16	54,00	L2/1808 spojka 20x1"x20 3/4" hadice	96,00
L2/1800 koncovka 3/4"x20	76,00	L2/1809 spojka 25x1"x25 1" hadice	119,00
L2/1801 koncovka 1"x20	78,00	L2/1810 spojka 30x5/4"x30 5/4" hadice	220,00
L2/1802 koncovka 1"x25	84,00		
L2/1803 koncovka 5/4"x25	110,00		
L2/1804 koncovka 5/4"x30	143,00		
L2/1811 redukce 10x1/2"x13 73,00			
L2/1812 redukce 13x3/4"x16 79,00			
L2/1813 redukce 13x3/4"x20 z 1/2" na 3/4" hadice 80,00			
L2/1814 redukce 16x3/4"x20 95,00			
L2/1815 redukce 20x3/4"x25 141,00			
L2/1816 redukce 25x1"x30 252,00			
L2/1817 redukce 30x5/4"x40 335,00			
PROFI tryska trn - NA HADICI			
L2/4868 na Ø 13 mm - 1/2" 417,00			
L2/4869 na Ø 19 mm - 3/4" 578,00			
L2/4870 na Ø 25 mm - 1" 817,00			

30.12. GEKA spojky na vodu - tlak 20 bar

Spojka bajonetová s vnějším závitem		Spojka bajonetová s vnitřním závitem	
R/3293 1/2"	74,00	R/3296 1/2"	75,00
R/3294 3/4"	76,00	R/3297 3/4"	76,00
R/3295 1"	87,00	R/3298 1"	87,00
Hadičnick bajonetový		Hadičnick bajonetový - otočný	
R/3299 1/2"	80,00	R/3302 1/2"	206,00
R/3300 3/4"	84,00	R/3303 3/4"	232,00
R/3301 1"	93,00	R/3304 1"	238,00
Zátka bajonetová		GEKA tryska	
R/3305 "	68,00	R/3306 95 x 53,5 x 40	389,00
		R/3307 110 x 53,5 x 40	536,00
Rychlospojka trojcestná		Těsnění	
R/4871	260,00	O/1031 tvarové těsnění	8,50
		O/3308 tvarové těsnění materiál VITON univerzální použití pro všechna média	297,00
		O/3309 tvarové těsnění pro bajonet otočný se zajištěním	63,00

30.13. Čerpadla na vrtačku

Čerpadlo na vrtačku R/3289 průměr přívod./výtláč. hrdla 3/4" (20mm) max. průtok 50 l/min min. výkon vrtačky 350W max. výtlačná výška (při čerpání vody) 15m max. sací výška 2m max. otáčky 3000/min max. délka sací hadice 3m max. dopravní tlak 2 bar, Ø hřídele 7mm	763,00	
--	--------	---

30.14. Zahradní retro výlevky umyvadla

V/2739 litinová zahradní výlevka 76x42x24 cm bronzová patina bez ventilu	3 345,00		V/4505 litinová zahradní výlevka 79x41x22 cm bronzová patina bez ventilu	3 990,00	
ventil je možné vybrat na straně 123			ventil je možné vybrat na straně 123		
V/5030 hliníková odlehčená zahradní výlevka 76x42x24 cm bronzová patina bez ventilu		4 185,00			
stejná jako V/2739 pouze z hliníku, lehká! ventil je možné vybrat na straně 123					

30.15. redukce pro výstup z IBC nádrže

Redukce S60x6 (hrubý závit) - hliník		Redukce S60x6 (hrubý závit)- hliník	
R/4856 výstup 3/4" závit vnitřní	390,00	R/4859 výstup 1" závit vnější	390,00
R/4857 výstup 1" závit vnitřní	421,00	R/4860 výstup 5/4" závit vnější	390,00
		R/4861 výstup 6/4" závit vnější	390,00
		R/4862 výstup 2" závit vnější	390,00
na nádrž - IBC 1000L, 800L, 50L a ostatní kompatibilní se závitem S60x6		na nádrž - IBC 1000L, 800L, 50L a ostatní kompatibilní se závitem S60x6	
Redukce S75x6, S80x6 (hrubý závit) - hliník		Redukce S100x8 (hrubý závit) - hliník	
R/4338 S 75x6 výstup 1" závit vnitřní	495,00	R/4864 výstup 1" závit vnitřní	495,00
R/4339 S 80x6 výstup 1" závit vnitřní	516,00	na nádrž - IBC 1000L a ostatní kompatibilní se závitem S100x8	
na nádrž - IBC 1000L, 800L, 50L a ostatní kompatibilní se závitem S75x6 a S80x6			
Redukce 2" BSP CAMLOCK - hliník		Redukce 2 1/8 BSP CAMLOCK - hliník	
R/4865 výstup 1" závit vnitřní	390,00	R/4866 výstup 1" závit vnitřní	390,00
na nádrž - IBC 1000L s výstupním kohoutem CAMLOCK 2" s závitem 2"BSP		na nádrž - IBC 1000L s výstupním kohoutem CAMLOCK 2" s závitem 2 1/8"BSP	
Redukce 2" NPS - hliník			
R/4867 výstup 1" závit vnitřní	390,00		
na nádrž - IBC 1000L s jemným závitem			

30.16. SADY na propojení IBC nádrží, sady na vypouštění, kolena, matice, víčka, ventily

R/5242 sada na vypouštění na nádrž IBC 1000L, mrazuvzdorný ventil 3/4"	540,00		R/5243 sada pro rozvod vody na nádrž IBC 1000L, rozvod PP trubkou Ø32mm plastová výpušť 12cm vypouštěcí koleno 1"	314,00	
NOVÉ			NOVÉ		
R/5244 sada originál na vypouštění na nádrž IBC 1000L, kohout 75mm výpušť 12cm	685,00		Redukce S60x6 (hrubý závit) - plastová R/5245 výstup 3/4" závit vnější 268,00 R/5246 výstup 1" závit vnitřní 299,00 na nádrž - IBC 1000L, 800L, 50L a ostatní kompatibilní se závitem S60x6		
NOVÉ			NOVÉ		
Redukce S60x6 (hrubý závit) - plastová R/5247 výstup 3/4" závit vnitřní 268,00 R/5248 výstup 1" závit vnitřní 299,00 R/5249 výstup 6/4" závit vnitřní 353,00 R/5250 výstup 2" závit vnitřní 353,00 na nádrž - IBC 1000L, 800L, 50L a ostatní kompatibilní se závitem S60x6			Adaptér připojovací - plast R/5251 1/2" 68,00 R/5252 3/4" 73,00 R/5253 1" 81,00 R/5254 5/4" 96,00 R/5255 6/4" 115,00 R/5256 2" 139,00		
NOVÉ			NOVÉ		
Adaptér připojovací na kulatou stěnu - plast R/5257 1/2" 78,00 R/5258 3/4" 87,00 R/5259 1" 98,00 R/5260 5/4" 118,00 R/5261 6/4" 170,00 R/5262 2" 191,00			Prodlužovací vsuvka - plast R/5263 1/2" 46,00 R/5264 3/4" 52,00 R/5265 1" 67,00 Spojka hadic přímá R/5295 30x30mm 25,00 R/5296 40x40mm 49,00		
NOVÉ			NOVÉ		
Koleno 90° vnější závit - plast R/5266 1/2"x20 26,00 R/5267 3/4"x20 30,00 R/5268 3/4"x25 33,00 R/5269 1"x20 41,00 R/5270 1"x25 41,00 R/5271 1"x30 44,00 R/5272 5/4"x32 56,00			Koleno 90° vnitřní závit - plast R/5273 3/4"x16 40,00 R/5274 3/4"x20 42,00 R/5275 1"x20 48,00 R/5276 1"x25 48,00 R/5277 5/4"x25 61,00 R/5278 5/4"x32 65,00		
NOVÉ			NOVÉ		
Matice s vnitřním závitem - plast R/5279 1/2" 20,00 R/5280 3/4" 21,00 R/5281 1" 25,00 R/5282 5/4" 31,00 R/5283 6/4" 45,00 R/5284 2" 56,00			Víčko s vnitřním závitem - plast R/5285 1/2" 13,00 R/5286 3/4" 15,00 R/5287 1" 16,00 R/5288 5/4" 23,00 R/5289 6/4" 36,00 R/5290 2" 47,00		
NOVÉ			NOVÉ		
Ventil uzavírací vnější závit - plast R/5291 1"x20 169,00 R/5292 1"x25 169,00			Ventil uzavírací vnitřní závit - plast R/5293 1"x20 231,00 R/5294 1"x25 231,00		
NOVÉ			NOVÉ		

31.1. SBR PRYŽ - pryž pro všeobecné použití - SBR (černá) šíře 1200 mm - tvrdost 65 ShA	180
31.2. SBR PRYŽ - pryž pro všeobecné použití - SBR (černá) s textilní vložkou - tvrdost 65 ShA	180
31.3. NBR PRYŽ - pryž olejvzdorná - NBR (černá) šíře 1200 mm	180
31.4. PRYŽ pro styk s pitnou vodou EPDM E628	181
31.5. EPDM PRYŽ - pryž odolná povětrnostním vlivům, chemikáliím a vyšším teplotám	181
31.6. SILIKON - pryž tepelněodolná SILIKON - šíře 1200 mm	181
31.7. TEFLON - teplotní odolnost max. 260°C	182
31.8. DELTAFLON 90 ShA (-40°C až +153°C) termoplastický elastomér	182
31.9. NOVOPLAST - měkčené desky NOVOPLAST - 650 x 650 mm 52 Sh - měkčí	182
31.10. NOVOPLAST - měkčené desky NOVOPLAST - 650 x 650 mm 78 Sh - tvrdší	182
31.11. MIKROPORÉZNÍ PRYŽE	183
31.12. FILC SAMOLEPÍCÍ (BÍLÝ) - přířezy	183
31.13. FILC (BEZ POLEPU - BÍLÝ) - přířezy	183
31.14. TĚSNÍCÍ MATERIÁLY - bezazbestové desky - TEMAC rozměr 1500 x 1500 mm	183
31.15. TĚSNÍCÍ MATERIÁLY - bezazbestové a fíbrové přířezy	185
31.16. ROTES Z 55 - papírový těsnící materiál - deska 1000 x 700 mm - barva žlutá	185
31.17. TĚSNÍCÍ MATERIÁLY - bezazbestové desky - KLINGER	186
31.18. TĚSNÍCÍ MATERIÁLY - bezazbestové desky - REINZ	187
31.19. PRŮMYSLOVÉ TEXTILIE	188
31.20. PRYŽOVÉ ŠŤŮRY NA "O" kroužky	188
31.21. PRYŽOVÉ TĚSNÍCÍ ŠŤŮRY NBR čtvercové 70 ShA	189
31.22. "O" KROUŽKY NBR, tvrdost 70 ShA	190
31.23. PRŮCHODKY KABELOVÉ - pryž NBR	191
31.24. TĚSNÍCÍ KROUŽKY A PODLOŽKY - HLINÍK, MĚĎ A FÍBR	192

31.1. SBR PRYŽ - pryž pro všeobecné použití - SBR (černá) šíře 1200 mm - tvrdost 65 ShA

Použití při -30°C až + 70°C. Pryž pro nejzákladnější aplikace v místech, kde nejsou kladeny zvýšené nároky na teplotu, chemickou odolnost, mechanické vlastnosti, stárnutí a bobtnavost. *Při objednávce metráže uvádějte: obj. číslo / délku v mm, Při objednávce přířezů uvádějte: obj. číslo / rozměr přířezu / počet kusů přířezu*

Síla materiálu v mm	Přířez 150 x 200 mm (baleno s eurozávěsem)		Přířez 300 x 200 mm (baleno s eurozávěsem)		Přířez 600 x 500 mm		Metráž	
	objed. číslo	cena	objed. číslo	cena	objed. číslo	cena	objed. číslo	cena za 1 m ²
1	R/3026	28,00	R/3434	53,00	R/3429	137,00	R/1248	325,00
2	R/3027	39,00	R/3435	77,00	R/3430	181,00	R/1249	498,00
3	R/3028	53,00	R/3436	105,00	R/3431	217,00	R/1250	692,00
4	R/4722	76,00	R/3437	149,00	R/3432	326,00	R/1251	948,00
5	R/4723	93,00	R/3438	183,00	R/3433	410,00	R/1252	1183,00
								

31.2. SBR PRYŽ - Pryž pro všeobecné použití - SBR (černá) s textilní vložkou šíře 1200 mm - tvrdost 65 ShA

Použití při -30°C až + 70°C. Pryž pro nejzákladnější aplikace v místech, kde nejsou kladeny zvýšené nároky na teplotu, chemickou odolnost, mechanické vlastnosti, stárnutí a bobtnavost. *Při objednávce metráže uvádějte: obj. číslo / délku v mm. Při objednávce přířezů uvádějte: obj. číslo / rozměr přířezu / počet kusů přířezu*

Síla materiálu v mm	Přířez 150 x 200 mm (baleno s eurozávěsem)		Přířez 300 x 200 mm (baleno s eurozávěsem)		Přířez 600 x 500 mm		Metráž	
	objed. číslo	cena	objed. číslo	cena	objed. číslo	cena	objed. číslo	cena za 1 m ²
1	R/3034	29,00	R/3444	57,00	R/3439	143,00	R/3029	337,00
2	R/3035	41,00	R/3445	80,00	R/3440	186,00	R/3030	511,00
3	R/3036	55,00	R/3446	108,00	R/3441	223,00	R/3031	698,00
4	R/4724	77,00	R/3447	116,00	R/3442	332,00	R/3032	959,00
5	R/4725	97,00	R/3448	192,00	R/3443	414,00	R/3033	1196,00
								

31.3. NBR PRYŽ - Pryž olejivzdorná - NBR (černá) šíře 1200 mm

Použití při -30°C až + 70°C. Pryž pro výrobu těsnících prvků s požadavkem na odolnost ve styku s tuky a minerálními a živočišnými oleji. *Při objednávce metráže uvádějte: obj. číslo / délku v mm Při objednávce přířezů uvádějte: obj. číslo / rozměr přířezu / počet kusů přířezu*

Síla materiálu v mm	Přířez 150 x 200 mm (baleno s eurozávěsem)		Přířez 300 x 200 mm (baleno s eurozávěsem)		Přířez 600 x 500 mm		Metráž	
	objed. číslo	cena	objed. číslo	cena	objed. číslo	cena	objed. číslo	cena za 1 m ²
1	R/3037	32,00	R/3454	63,00	R/3449	181,00	R/1253	428,00
2	R/3038	44,00	R/3455	86,00	R/3450	305,00	R/1254	719,00
3	R/3039	58,00	R/3456	113,00	R/3451	451,00	R/1255	1065,00
4	R/4726	108,00	R/3457	214,00	R/3452	578,00	R/1256	1365,00
5	R/4727	143,00	R/3458	283,00	R/3453	738,00	R/1257	1747,00
								

31.4. PRYŽ pro styk s pitnou vodou EPDM E628

Použití při -30°C až + 70°C. Pryž pro výrobu těsnících prvků s atestem pro použití na pitnou vodu. Vyhovuje požadavkům § 3, odst. 3 vyhlášky Ministerstva zdravotnictví 409/2005 Sb. Návin role pryže š. 1200 mm x d. 10000 mm. *Při objednávce metráže uvádějte: obj. číslo / délku v mm. Při objednávce přířezů uvádějte: obj. číslo / rozměr přířezu / počet kusů přířezu*

Síla materiálu v mm	Přířez 150 x 200 mm (baleno s eurozávěsem)		Přířez 300 x 200 mm (baleno s eurozávěsem)		Přířez 600 x 500 mm		Metráž	
	objed. číslo	cena	objed. číslo	cena	objed. číslo	cena	objed. číslo	cena za 1 m ²
1	R/3045	53,00	R/3464	106,00	R/3459	287,00	R/3040	907,00
2	R/3046	77,00	R/3465	154,00	R/3460	483,00	R/3041	1453,00
3	R/3047	101,00	R/3466	202,00	R/3461	643,00	R/3042	1975,00
4	R/4728	133,00	R/3467	266,00	R/3462	959,00	R/3043	2690,00
								

31.5. EPDM PRYŽ - Pryž odolná povětrnostním vlivům, chemikáliím a vyšším teplotám

Použití při -40°C až + 120°C. Pryž odolná vůči atmosferickým vlivům, ozonovému stárnutí, kyselinám, alkáliím a alkoholům. Pryž EPDM má nízkou odolnost vůči ropným látkám. Návin role pryže š. 1200 mm x d. 10000 mm. *Při objednávce metráže uvádějte: obj. číslo / délku v mm. Při objednávce přířezů uvádějte: obj. číslo / rozměr přířezu / počet kusů přířezu*

Síla materiálu v mm	Přířez 150 x 200 mm (baleno s eurozávěsem)		Přířez 300 x 200 mm (baleno s eurozávěsem)		Přířez 600 x 500 mm		Metráž	
	objed. číslo	cena	objed. číslo	cena	objed. číslo	cena	objed. číslo	cena za 1 m ²
1	R/3053	41,00	R/3474	80,00	R/3469	202,00	R/3048	475,00
2	R/3054	52,00	R/3475	102,00	R/3470	340,00	R/3049	796,00
3	R/3055	66,00	R/3476	130,00	R/3471	501,00	R/3050	1178,00
4	R/4729	126,00	R/3477	251,00	R/3472	641,00	R/3051	1506,00
5	R/4730	162,00	R/3478	323,00	R/3473	820,00	R/3052	1927,00
								

31.6. SILIKON - Pryž tepelněodolná SILIKON - šíře 1200 mm

Použití při -70°C až + 200°C. Výborná odolnost vysokým teplotám, velmi dobrá odolnost vybraným chemikáliím, mimořádná odolnost UV záření, ozonu, atmosferickým vlivům a stárnutí všeobecně. Vyhovuje požadavkům vyhlášky Ministerstva zdravotnictví 38/2001 Sb. pro styk s potravinami a pokrmy. *Při objednávce metráže uvádějte: obj. číslo / délku v mm. Při objednávce přířezů uvádějte: obj. číslo / rozměr přířezu / počet kusů přířezu*

Síla materiálu v mm	Přířez 150 x 200 mm (baleno s eurozávěsem)		Přířez 300 x 200 mm (baleno s eurozávěsem)		Přířez 600 x 500 mm		Metráž	
	objed. číslo	cena	objed. číslo	cena	objed. číslo	cena	objed. číslo	cena za 1 m ²
1	R/3075	91,00	R/3484	179,00	R/3479	722,00	R/4091	1701,00
2	R/3076	121,00	R/3485	237,00	R/3480	1143,00	R/4092	2702,00
3	R/3077	180,00	R/3486	360,00	R/3481	1759,00	R/4093	4143,00
4	R/4731	408,00	R/3487	815,00	R/3482	2368,00	R/4094	5497,00
5	R/4732	490,00	R/3488	977,00	R/3483	2850,00	R/4095	6598,00
								

31.7. TEFLON - teplotní odolnost max. 260°C

Síla materiálu v mm	Přířez 150 x 200 mm (baleno s eurozávěsem)		Přířez 300 x 200 mm (baleno s eurozávěsem)		Deska 600 x 600 mm		Deska 1200 x 1200 mm	
	objed. číslo	cena	objed. číslo	cena	objed. číslo	cena	objed. číslo	cena
0,5	R/4750	71,00	R/4756	227,00	R/4762	1016,00	R/4743	2184,00
1	R/4751	126,00	R/4757	375,00	R/4763	1523,00	R/4744	3389,00
2	R/4753	284,00	R/4759	737,00	R/4765	3404,00	R/4746	6778,00
3	R/4755	381,00	R/4761	1006,00	R/4767	4116,00	R/4748	9147,00

31.8. DELTAFLON 90 ShA (-40°C až +50°C) termoplastický elastomer POUZE na STUDENOU vodu!

Nahrazuje gumu, kůži, klingerit a novoplast. Vyhovuje požadavkům vyhlášky MZd č.252/2004 Sb. o hygienických požadavcích na výrobky přicházející do přímého styku s pitnou vodou. DELTAFLON je odolný proti působení ozónu a ultrafialového záření. Vhodný pro instalace vody a topení.

Síla materiálu v mm	Přířez 150 x 200 mm (baleno s eurozávěsem)		Přířez 300 x 200 mm (baleno s eurozávěsem)		Deska 400 x 400 mm	
	objed. číslo	cena	objed. číslo	cena	objed. číslo	cena
2	R/4733	68,00	R/4734	125,00	R/4735	361,00

31.9. NOVOPLAST - měkčené desky NOVOPLAST - 650 x 650 mm 52 Sh - měkčí

Deska 650 x 650 mm, barva přírodní nažloutlá, odolnost + 5°C až + 60°C. POUZE na studenou UŽITKOVOU VODU!

Síla materiálu v mm	Přířez 150 x 200 mm (baleno s eurozávěsem)		Deska 650 x 650 mm	
	objed. číslo	cena	objed. číslo	cena
1	R/3083	59,00	R/3078	337,00
2	R/3084	83,00	R/3079	519,00
3	R/3085	105,00	R/3080	665,00
4			R/3081	834,00
5			R/3082	1025,00

31.10. NOVOPLAST - měkčené desky NOVOPLAST - 650 x 650 mm 78 Sh - tvrdší

Deska 650 x 650 mm, barva přírodní nažloutlá, odolnost + 5°C až + 60°C. POUZE na studenou UŽITKOVOU VODU!

Síla materiálu v mm	Přířez 150 x 200 mm (baleno s eurozávěsem)		Deska 650 x 650 mm	
	objed. číslo	cena	objed. číslo	cena
1	R/3091	59,00	R/3086	337,00
2	R/3092	83,00	R/3087	519,00
3	R/3093	105,00	R/3088	665,00
4	-	-	R/3089	834,00
5	-	-	R/3090	1025,00

31.11. MIKROPORÉZNÍ PRYŽE

Pryž mikroporézní SBR - rozměr 1500 x 500 mm

- použití -40°C až + 70°C. s velmi nízkou tvrdostí používána pro výrobu konstrukčních prvků, k vymezení vůle, pro výrobu měkkých těsnění, k dotěšňování přírub, jako tlumič vzduchotechniky.

bez samolepící vrstvy
R/3057 3,5mm



415,00

se samolepící vrstvou
R/3057S 3,5mm



565,00

Pryž mikroporézní EPDM - rozměr 2000 x 1000 mm

- použití při -40°C až + 85°C. Podobné použití jako SBR desky. Hlavní přednost těchto desek odolnost vůči stárnutí, chemická odolnost.

bez samolepící vrstvy

R/3061 2mm	378,00
R/3062 3mm	599,00
R/3063 4mm	825,00
R/3064 5mm	985,00
R/3065 6mm	1313,00
R/3066 8mm	1648,00
R/3067 10mm	1994,00
R/3068 12mm	2470,00
R/3069 15mm	3000,00



se samolepící vrstvou

R/3061S 2mm	778,00
R/3062S 3mm	999,00
R/3063S 4mm	1225,00
R/3064S 5mm	1385,00
R/3065S 6mm	1713,00
R/3066S 8mm	2048,00
R/3067S 10mm	2394,00
R/3068S 12mm	2870,00
R/3069S 15mm	3400,00

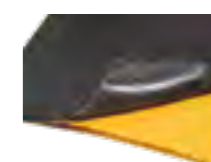

31.12. FILC SAMOLEPÍCÍ (BÍLÝ) - přířezy

Síla materiálu v mm	Přířez 150 x 200 mm (baleno s eurozávěsem)		Přířez 300 x 200 mm (baleno s eurozávěsem)
	objed. číslo	cena	
2	FS/3898	103,50	FS/3901 205,00
3	FS/3899	153,00	FS/3902 297,00
4	FS/3900	178,00	FS/3903 358,00

31.13. FILC (BEZ POLEPU - BÍLÝ) - přířezy

Síla materiálu v mm	Přířez 150 x 200 mm (baleno s eurozávěsem)		Přířez 300 x 200 mm (baleno s eurozávěsem)
	objed. číslo	cena	
2	FB/4031	83,00	FB/4034 155,00
3	FB/4032	116,00	FB/4035 224,00
4	FB/4033	134,00	FB/4036 272,00

31.14. Těsnící materiály - bezazbestové desky - TEMAC rozměr 1500 x 1500 mm

R/3094 TEMAFAST - ECONOMY 1mm	1 510,00
R/3095 TEMAFAST - ECONOMY 1,5mm	2 000,00
R/3096 TEMAFAST - ECONOMY 2mm	2 440,00
R/3167 TEMAFAST - ECONOMY 2,5mm	2 790,00
R/3097 TEMAFAST - ECONOMY 3mm	3 510,00

Základní deska z vláken NBR/SBR. Certifikace: KTW (pitná voda), GOST. Max. teplota krátkodobá 210°C. Trvalá 140°C. Max. tlak 40 bar. Vhodná pro použití ve všech odvětvích průmyslu při nižších parametrech.

R/1261 TEMAFAST RED 1mm	1 640,00
R/1262 TEMAFAST RED 1,5mm	2 130,00
R/1263 TEMAFAST RED 2mm	2 570,00
R/3168 TEMAFAST RED 2,5mm	2 820,00
R/3311 TEMAFAST RED 3mm	3 640,00

Základní deska z vláken NBR. Certifikace: KTW (pitná voda), GOST. Max. teplota krátkodobá 210°C. Trvalá 140°C. Max. tlak 40 bar. Vhodná pro použití ve všech odvětvích průmyslu při nižších parametrech.

R/4778 TEMAFAST SPECIAL 1mm	1810,00
R/4779 TEMAFAST SPECIAL 1,5mm	2340,00
R/4780 TEMAFAST SPECIAL 2mm	2830,00
R/4781 TEMAFAST SPECIAL 2,5mm	3110,00
R/4782 TEMAFAST SPECIAL 3mm	3920,00

Těsnící materiál na bázi aramidových vláken a jiných neazbestových plnidel vázaných vysoce kvalitním NBR. Max. teplota krátkodobá 250°C. Max trvalá 220°C. Max. tlak 60 bar.

31.14. Těsnící materiály - bezazbestové desky - TEMAC rozměr 1500 x 1500 mm

R/3098	TEMASIL - NG	1mm	2 590,00			Kvalitní deska pro náročnější aplikace Certifikace: KTW (pitná voda), DVGW (plyn). Max. teplota krátkodobá 400°C. Trvalá 250°C (pára 200). Max. tlak 100 bar. Vhodná pro použití v petrochemii, olejářství, chem. průmyslu, potravinářství a strojírenství.
R/3099	TEMASIL - NG	1,5mm	3 520,00			
R/3100	TEMASIL - NG	2mm	4 550,00			
R/3169	TEMASIL - NG	2,5mm	5 750,00			
R/3101	TEMASIL - NG	3mm	6 840,00			
Pozn.: NG = NOVÁ GENERACE						
R/3142	TEMASIL - HT	1mm	3 510,00			Kvalitní deska pro náročnější aplikace Certifikace: KTW (pitná voda), DVGW (plyn). Max. teplota krátkodobá 450°C. Trvalá 330°C (pára 250). Max. tlak 120 bar. Vhodná pro utěsnění vody, olejů, chlad. kapalin, základních chemikálií.
R/3143	TEMASIL - HT	1,5mm	5 090,00			
R/3144	TEMASIL - HT	2mm	6 490,00			
R/3145	TEMASIL - HT	2,5mm	8 560,00			
R/3146	TEMASIL - HT	3mm	10 060,00			
R/3147	TEMAPLUS	1mm	3 380,00			Kvalitní deska pro náročnější aplikace Max. teplota krátkodobá 450°C. Trvalá 250°C. Max. tlak 130 bar. Vhodná pro oleje, pohonné hmoty, plyn, chlad. kapaliny atd.
R/3148	TEMAPLUS	1,5mm	4 900,00			
R/3149	TEMAPLUS	2mm	6 400,00			
R/3150	TEMAPLUS	2,5mm	8 210,00			
R/3151	TEMAPLUS	3mm	9 630,00			
R/3152	TEMACARB	1mm	4 770,00			Speciální deska pro náročnější aplikace. Max. teplota krátkodobá 450°C. Trvalá 250°C. Max. tlak 100 bar. Vhodná pro vyšší teploty a tlaky, zejména pro přehřátou páru i zásaditá média.
R/3153	TEMACARB	1,5mm	7 050,00			
R/3154	TEMACARB	2mm	9 370,00			
R/3155	TEMACARB	2,5mm	12 080,00			
R/3156	TEMACARB	3mm	13 330,00			
R/3157	GRAFTEM ECON.	1mm	4 090,00			Speciální deska pro náročnější aplikace Max. teplota krátkodobá 360°C. Trvalá 200°C. Max. tlak 80 bar. Vhodná pro utěsnění páry nižších parametrů, olejů, paliv, uhlovodíků i chladiv.
R/3158	GRAFTEM ECON.	1,5mm	5 960,00			
R/3159	GRAFTEM ECON.	2mm	7 710,00			
R/3160	GRAFTEM ECON.	2,5mm	9 930,00			
R/3161	GRAFTEM ECON.	3mm	11 780,00			
R/3162	TEMACID	1mm	3 740,00			Speciální deska pro náročnější aplikace. Max. teplota krátkodobá 210°C. Trvalá 140°C. Max. tlak 40 bar. Vhodná pro utěsnění kyselin a zásad, olejů, paliv a chlad. kapalin.
R/3163	TEMACID	1,5mm	5 570,00			
R/3164	TEMACID	2mm	7 090,00			
R/3165	TEMACID	2,5mm	9 050,00			
R/3166	TEMACID	3mm	10 840,00			
R/4783	TEMAFLEX	1mm	2610,00			Deska obsahující směs minerálních a aramidových vláken a spojená NBR tak, aby dosahovala vysoké ohebnosti. Max. teplota krátkodobá 380°C. Trvalá 220°C (pára 200°C). Max. tlak 80 bar. Především je vhodná k utěsnění olejů, chladících kapalin, neagresivních plynů a základních chemikálií.
R/4784	TEMAFLEX	1,5mm	3610,00			
R/4785	TEMAFLEX	2mm	4620,00			
R/4786	TEMAFLEX	2,5mm	5830,00			
R/4787	TEMAFLEX	3mm	6940,00			
UNIKÁTNÍ TĚSNÍCÍ DESKA						
R/4788	TEMASIL TITAN	1mm	5220,00			Unikátní těsnící deska pro aplikace pracující při vysokých teplotách. Max. teplota krátkodobá 450°C. Trvalá 400°C (pára 350°C). Max. tlak 130 bar. Vhodná na olej, benzin, páru, plyny, uhlovodíky, roztoky organických a anorganických kyselin, chladiva i maziva.
R/4789	TEMASIL TITAN	1,5mm	7100,00			
R/4790	TEMASIL TITAN	2mm	9500,00			
R/4791	TEMASIL TITAN	2,5mm	11 770,00			
R/4792	TEMASIL TITAN	3mm	14 260,00			
R/4741	TEMAGRAF NI1000x1000x2mm		4 260,00			Těsnící deska z čistého expandovaného grafitu vyztužená hladkou vložkou z niklového plechu. Temagraph Ni je určen pro použití při středních pracovních parametrech. Desku lze snadno řezat, stříhat a upravovat. Max. teplota od -200 °C do +500°C. Trvalá 450°C. Max. tlak 100 bar.
R/4742	TEMAGRAF NI1000x1000x3mm		4 820,00			

1 - doporučená oblast použití (včetně parní aplikace); 2 - rozšířená oblast použití, doporučena konzultace; 3 - tuto oblast použití je nutno konzultovat. Současné použití obou maximálních hodnot se nepřipouští

31.15. Těsnící materiály - bezazbestové a fibrové přířezy

TEMAFAST - přířezy bezazbestové desky

Síla materiálu v mm	Přířez 150 x 200 mm (baleno s eurozávěsem)		Přířez 300 x 200 mm (baleno s eurozávěsem)		Přířez 500 x 500 mm	
	Objed. číslo	Cena	Objed. číslo	Cena	Objed. číslo	Cena
1	TA/3489	70,00	TA/3494	138,00	TA/3499	386,00
1,5	TA/3490	82,00	TA/3495	151,00	TA/3500	395,00
2	TA/3491	96,00	TA/3496	161,00	TA/3501	480,00
3	TA/3493	134,00	TA/3498	221,00	TA/3503	700,00



Základní deska z vláken NBR. Certifikace KTW (pitná voda), GOST. Max. teplota krátkodobá 210°C. Trvalá teplota 140°C. Max. tlak 40 bar. Vhodná pro použití ve všech odvětvích průmyslu při nižších parametrech.

TEMASIL - přířezy bezazbestové desky

Síla materiálu v mm	Přířez 150 x 200 mm (baleno s eurozávěsem)		Přířez 300 x 200 mm (baleno s eurozávěsem)		Přířez 500 x 500 mm	
	Objed. číslo	Cena	Objed. číslo	Cena	Objed. číslo	Cena
1	TI/3504	98,00	TI/3509	187,00	TI/3514	472,00
1,5	TI/3505	130,00	TI/3510	213,00	TI/3515	693,00
2	TI/3506	152,00	TI/3511	282,00	TI/3516	894,00
3	TI/3508	198,00	TI/3513	345,00	TI/3518	1344,00

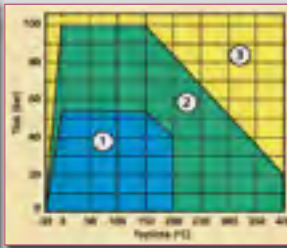

Kvalitní deska pro náročnější aplikace. Certifikace: KTW (pitná voda), DVGW (plyn). Max. teplota krátkodobá 400°C. Trvalá 250°C (pára 200). Max. tlak 100 bar. Vhodná pro použití v petrochemii, olejářství, chem. průmyslu, potravinářství a strojírenství.

FÍBR - přířezy fibrové desky

Síla materiálu v mm	Přířez 150 x 200 mm (baleno s eurozávěsem)		Přířez 300 x 200 mm (baleno s eurozávěsem)		Přířez 500 x 500 mm	
	Objed. číslo	Cena	Objed. číslo	Cena	Objed. číslo	Cena
1	FP/3519	32,00	FP/3522	62,00	FP/3525	215,00
1,5	FP/3520	42,00	FP/3523	82,00	FP/3526	293,00
2	FP/3521	51,00	FP/3524	98,00	FP/3527	342,00

Odolný vůči vodným roztokům, olejům, petroleji, benzinům, acetonu, všem ředidlům a dalším chemikáliím. V roztocích nabobtnává a stává se pružným. Má samodotěšňovací schopnost. Zdravotně nezávadný. Použití: potravinářský, chemický, automobilový a průmysl. Trvalá tepelná odolnost do 100 °C.

31.16. ROTES Z 55 - papírový těsnící materiál - deska 1000 x 700 mm - barva žlutá

Síla materiálu v mm	Objednáací číslo	Rozměr desky	Cena	Síla materiálu v mm	Objednáací číslo	rozměr desky	Cena
0,25	RP/4001	1000x700	76,00	0,70	RP/4006	1000x700	214,00
0,30	RP/4002	1000x700	92,00	0,80	RP/4007	1000x700	244,00
0,40	RP/4003	1000x700	122,00	0,90	RP/4008	1000x700	274,00
0,50	RP/4004	1000x700	152,00	1,00	RP/4009	1000x700	285,00
0,60	RP/4005	1000x700	183,00	1,50	RP/4010	1000x700	322,00



Těsnící materiál pro použití v dopravních zařízeních, chemických čerpadlech a potrubí, dieslových motorech, palivových a vodních pumpách, karburátorech, převodovkách, olejových vanách apod. Tmax 150°C

31.17. Těsnící materiály - bezazbestové desky - KLINGER

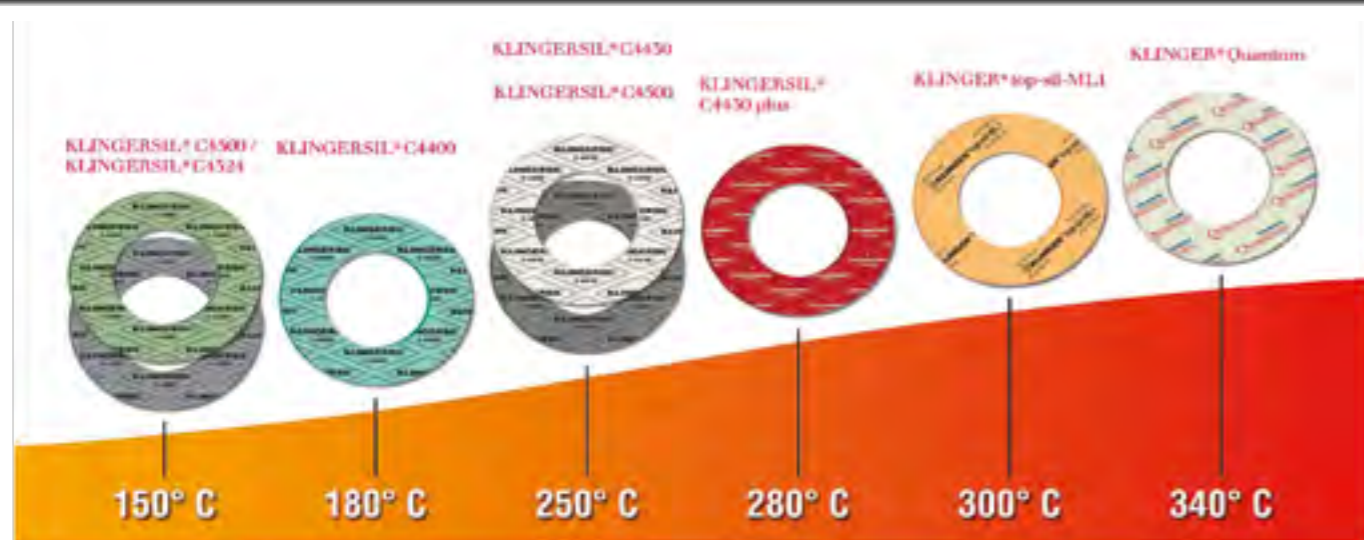

Bezazbestové desky - KLINGER rozměr 2000 x 1500 mm

R/3102 SIL 802	1,5 mm	3 302,00		Univerzálně použitelné těsnění pro vodu, páru, oleje, paliva a plyny. Je vhodný pro tlakové zkoušky. Max. teplota: 180°C. Trvalá teplota: 140°C. Trvalá teplota v páře: 120°C. Max. tlak: 40 bar.
R/3103 SIL 802	2 mm	4 205,00		
R/3104 SIL 802	3 mm	4 895,00		

Bezazbestové desky KLINGERSIL - rozměr 2000 x 1500 mm

R/3113 C4300	1 mm	4 778,00		Univerzální vysokotlaké těsnění se širokým spektrem použití a dobrou tlakovou odolností. Odolné horké vodě, páře, oleji, uhlovodíkům a mnoha jiným chemikáliím. Max. teplota: 150°C. Trvalá teplota v páře: 150°C. Max. tlak: 50 bar.
R/3114 C4300	1,5 mm	6 577,00		
R/3115 C4300	2 mm	8 344,00		
R/3116 C4300	3 mm	11 420,00		



R/3117 C4400	1 mm	6 042,00		Univerzální vysokotlaké těsnění s širokým rozsahem použitelnosti v chemickém průmyslu, potra-vinářském průmyslu, vodárenství. Velmi vysoký výkonový standard. Max. teplota: 180°C. Trvalá teplota v páře: 180°C. Max. tlak: 65 bar.
R/3118 C4400	1,5 mm	8 649,00		
R/3119 C4400	2 mm	11 212,00		
R/3120 C4400	3 mm	16 424,00		



R/5238 C4400PLUS	1 mm	6 752,00		Univerzální vysokotlaké těsnění s širokým rozsahem použitelnosti v chemickém průmyslu, potra-vinářském průmyslu, vodárenství. Velmi vysoký výkonový standard. Max. teplota: 280°C. Trvalá teplota v páře: 280°C. Max. tlak: 65 bar.
R/5239 C4400PLUS	1,5 mm	9 382,00		
R/5240 C4400PLUS	2 mm	12 036,00		
R/5241 C4400PLUS	3 mm	17 435,00		



R/3121 C4430	1 mm	6 752,00		Speciální vysokotlaké těsnění s nejvyšší tlakovou odolností při použití na horkou vodu a páru. Max. teplota: 250°C. Trvalá teplota v páře: 250°C. Max. tlak: 65 bar.
R/3122 C4430	1,5 mm	9 382,00		
R/3123 C4430	2 mm	12 036,00		
R/3124 C4430	3 mm	17 435,00		



R/3125 C4500	1 mm	10 630,00		Speciální vysokotlaké těsnění pro zásaditá média pro velmi vysoké teploty a pro přehřátou páru. Max. teplota: 250°C. Trvalá teplota v páře: 250°C. Max. tlak: 70 bar.
R/3126 C4500	1,5 mm	15 167,00		
R/3127 C4500	2 mm	19 726,00		
R/3128 C4500	3 mm	28 727,00		



R/3994 Klinger G	1000x1000/1,5	2 769,00		Grafitová folie oboustranně laminována polymerovou folií za účelem zvýšení tepelné vodivosti a vyšší chemické odolnosti. Tenká krycí folie výrazně zlepšuje manipulaci (deska "nečerní", je pevnější a lépe odolává poškrábání) a tím i životnost materiálu. Folie zároveň působí jako anti-stick prvek. Materiál má vysokou zatížitelnost utahovacím momentem a vyšší zpětné odpružení než nelaminované grafitové folie. Trvalá pracovní teplota: 400 °C
R/3133 Klinger G	1000x1000/2	3 728,00		
R/3134 Klinger G	1000x1000/3	5 857,00		



R/3129 Top-sil ML1	1 mm	7 540,00		Speciální vícevrstvý materiál a s vyšší pružností a delší životností při vyšších teplotách. Vhodný pro užití pro oleje, vodu, páru, plyny, solné roztoky, pohonné hmoty, alkoholy, slabé organické a anorganické kyseliny, uhlovodíky, maziva a chladiva. Vysoký výkonový standard. Max. teplota: 300°C. Trvalá teplota v páře: 300°C. Max. tlak: 80 bar.
R/3130 Top-sil ML1	1,5 mm	10 683,00		
R/3131 Top-sil ML1	2 mm	13 632,00		
R/3132 Top-sil ML1	3 mm	19 626,00		



UNIKÁTNÍ TĚSNÍCÍ MATERIÁL

R/4774 Klinger Quantum	1 mm	10 880,00		Unikátní těsnící materiál s nejvyšší pružností za vysokých teplot, vyrobený z vysoce kvalitních vláken a pojiva. Jako pojivo je použita teplotně odolná HNBR pryž. Vhodné pro použití na oleje, vodu, páru, plyny, solné roztoky, paliva, alkoholy, slabé roztoky organických a anorganických kyselin, uhlovodíky, maziva a chladiva. Max. teplota: 340°C. Trvalá teplota: 340°C. Max. tlak: 100 bar.
R/4775 Klinger Quantum	1,5 mm	15 815,00		
R/4776 Klinger Quantum	2 mm	20 086,00		
R/4777 Klinger Quantum	3 mm	28 917,00		



31.18. Těsnící materiály - bezazbestové desky - REINZ

REINZ RS 500

ŠÍŘKA (mm)	DÉLKA (mm)	TLOUŠKA (mm)	MAXIMÁLNÍ PROVOZNÍ TEPLOTA	CENA za bm
500	1000	1,6	400°C	2540,00



Jádrem materiálu je pozinkovaný ocelový plech, na němž je válcováním nanášena měkká hmota z anorganických a organických vláken, anorganických plniv a kvalitních elastomerů jako pojiva.

Má velmi dobrou mechanickou pevnost, vysokou teplotní odolnost a odolnost vůči tlaku, a přesto dobře zapadá do těsnící plochy. Materiál je odolný proti olejům, pohonným hmotám a směsi vody a nemrznoucí směsi na ochranu rostlin.

Použití: pro těsnění hlav válců pro spalovací motory pracující při normálním zatížení nebo pro jiné mechanicky a tepelně vysoce zatížené oblasti těsnění, např. pro sací a výfukové potrubí, příruby převodovky, vysokotlaká čerpadla.

REINZ Xtreme plus

ŠÍŘKA (mm)	DÉLKA (mm)	TLOUŠKA (mm)	MAXIMÁLNÍ PROVOZNÍ TEPLOTA	CENA za bm
500	1000	1,6	950°C	2850,00



Xtreme plus je tvořen hrotkovaným nerezovým nosičem, na něj je oboustranně nanášena těsnící slídová vrstva. Nosič je z materiálu 1.4828 tl. 0,2mm. Těsnící vrstva obsahuje kromě expandované slídy vysoce teplotodolná vlákna a nepatrný podíl pojiv. Xtreme plus je speciálně vyvinutý pro vysokoteplotní aplikace do 1000 °C, zejména k utěšňování výfukových plynů u spalovacích motorů. Nutný pro splnění emisní normy EURO D4. Díky vysoké stlačitelnosti a elasticitě se jedná o materiál vysoce přizpůsobivý, který si zachovává i při značně proměnlivých provozních podmínkách své konstantní vlastnosti. Xtreme plus je odolný proti palivům, mazivům, nemrznoucím směsím, výfukovým plynům a pod. Použití: výfukové příruby a turbodmychadla u spalovacích motorů pro splnění EURO D4.

31.19. Průmyslové textilie

ECONET - průmyslová textilie - sklo

ŠÍŘKA (m)	DÉLKA (bm)	TLOUŠTKA (mm)	MATERIÁL	KONSTRUKCE	MAX. TEPLOTA	CENA za m ²
0,9	25 45	1,5	sklo	proplet	500°C	590,00
1,8	25 45	1,5	sklo	proplet	500°C	590,00



KERATEM - průmyslová textilie - keramika + sklo, keramika + inoel

ŠÍŘKA (m)	DÉLKA (bm)	TLOUŠTKA (mm)	MATERIÁL	KONSTRUKCE	MAX. TEPLOTA	CENA za m ²
1	30	3	keramika + sklo	tkanina	650°C	1860,00

Nehořlavé textilie odolné proti hnilobě.

Mohou být dodány s aluminiovou folií (laminace Al folie pomocí PE - tavící teplota 120°C)

Použití:

- všestranné použití především pro tepelně izolační účely,
- ochranu proti sálavému teplu, izolaci vysokých teplot
- při vybavení zařízení a vzduchové klimatizace,
- pro bandáže potrubí, rozvodů
- pro výrobu ochranných pomůcek

31.20. Pryžové šňůry na "O" kroužky

Ø (mm)	NBR (Kč/m) olejvzdorný	MVQ SILIKO (Kč/m) na teplotu	EPDM (Kč/m) venkovní p.	FPM VITON (Kč/m) na chemii
1	19,00	139,00	159,00	230,00
1,5	21,00	37,00	88,00	275,00
1,6	22,00		104,00	-
2	23,00	37,00	132,00	318,00
2,5	25,00	37,00	133,00	405,00
3	28,00	48,00	166,00	456,00
3,5	30,00	55,00		462,00
4	32,00	62,00	202,00	
4,5	42,00	64,00		
5	49,00	76,00	245,00	



Další rozměry NBR na objednávku:

Ø 1,2; 1,55; 1,78; 2,04; 2,62; 3,2; 3,25; 3,5; 3,53; 3,6; 4,7; 5,3; 5,7; 6,4; 6,5; 7; 7,5; 8; 8,4; 8,5; 9; 9,5; 10; 11; 12; 13; 14; 15; 16; 18; 19; 20; 22; 25; 30; 32 a 40,

Další rozměry MVQ (Silikonu) a FPM VITON na objednávku:

Ø 1,6; 1,78; 5,33; 6; 7; 8; 9; 9,5; 10; 12; 25;

31.21. Pryžové těsnící šňůry čtvercové 70 ShA

AxA (mm)	NBR (Kč/m)	MVQ (SILIKON) (Kč/m)	EPDM (Kč/m)	FPM (VITON) (Kč/m)
1,5x1,5	21,00	42,00	-	266,00
2x2	22,00	42,00	-	-
2,5x2,5	26,00	-	-	-
3x3	28,00	54,00	-	437,00
3,5x3,5	30,00	-	-	-
4x4	34,00	68,00	-	668,00
4,5x4,5	46,00	-	-	-
5x5	52,00	91,00	212,00	1049,00
5,5x5,5	61,00	-	-	-
6x6	70,00	131,00	306,00	1526,00
6,5x6,5	85,00	-	-	-
7x7	98,00	177,00	-	na telef
7x5x7,5	116,00	-	-	-
8x8	129,00	232,00	382,00	na telef
9x9	164,00	-	-	-
10x10	200,00	368,00	-	na telef
15x15	449,00	831,00	-	na telef
20x20	na tel.	1171,00	-	na telef



Přehled "O" kroužků uvedených v katalogu

J2/158	4x8	(3,6x2,3)	1,50	K8/408	16x4 pryž	4,80
J4/163I	4x1,5 silikon		2,90	K8/408C	16x4 silikon	16,00
J2/158A	5x9	(4,6x2,3)	1,50	Z/2190	17X3	2,50
V3/402	5x9	(4,6x2,3)	1,30			
V4/494	6x1		0,90	E5/72D	18x2	2,10
L/3387	6x1,5		0,80	D1/45A	18x22 (18x2)	1,20
I5/156A	6x2		1,50	CH2/302	18x22 (17,6x2,3)	1,25
S/1477	6x2		1,50	CH2/303	18x22 silikon	2,80
D1/40	6x10	(5,6x2,3)	0,95	R/1485	18	1,20
J4/2402	6x3 silikon		2,90			
U2/268B	6,9x1,8		1,20	S1/690	20x2	1,10
K8/186H	7x2		0,85	CH2/304	21x25 (20,6x2,3)	1,50
K8/186I	7x3	(2,6x2,3)	3,90	S1/691	24x2	1,40
D1/41	8x12	(7,6x2,3)	1,00	V1/289	25x2	1,95
L/3386	8x1,8		0,80	I5/156B	26x2	1,80
K8/186D	8x2		0,80	PA/738	29x2,5	3,80
L/533	8x2		1,10	K8/704	30x39 (29,3x4,6)	4,90
PA/449	8x2		1,10	S1/692	30x2	1,70
PA/737	9x1,8		1,50	S1/693	31x2,5	2,00
D1/45	9x15	(9x3)	1,20	V/532	31x3	8,90
D1/42	10x14	(9,6x2,3)	1,00	S/1478	32x2	1,95
A/1471	10x2		1,50	PA/739	34x2,5	4,60
L/534	10x3		2,50	V/531	34x40 (34x3)	8,90
K8/186CH	11x2		0,85	S3/1235	38x3,5	3,60
L2/194G	11x2,5		2,00	V3/403A	40x2	3,70
S/920	11x2,5		2,00	B/392	40x3	6,50
D1/43	12x16	(11,6x2,3)	1,10	S1/694	41x2,5	2,90
P1/715	12x1		1,20	E3/71A	43x2	6,30
K8/186E	12x2		0,90	S1/695	48x3	3,40
U2/268C	12x2		1,20	V4/495	50x2	3,40
PA/422	12x2,5		3,30	A/1472	57x2	4,60
PA/423	13x2,5		3,50	S1/696	59x3	3,90
D/1827	13x3		2,90	S1/250	60x2,5	7,90
D1/44	14x18	(13,6x2,3)	1,20	B/547	60x5,5	6,90
E5/72C	15x1,5		2,20	B/549	64x6	7,90
L2/194F	15x3		3,40	S3/1236	80x6	18,00
				S3/258A	125x7	35,50
				S3/258B	125x8	35,50
V1/414	16x3,5		3,50			

31.22. "O" kroužky NBR, tvrdost 70 ShA

Rozměr	Cena	Rozměr	Cena	Rozměr	Cena	Rozměr	Cena	Rozměr	Cena	Rozměr	Cena
3x1	0,65	9x3	2,50	16x2,5	2,00	23x3	3,50	32x3	3,90	42x2,5	4,50
3x1,5	0,65	10x1	1,60	16x3	3,40	24x1	2,10	33x1,5	2,80	42x3	5,80
3x1,8	1,90	10x1,5	1,60	17x1	1,90	24x1,5	2,10	33x2	2,80	43x2	3,90
3x2	1,00	10x1,8	1,60	17x1,5	1,90	24x2	2,20	33x2,5	3,80	43x2,5	4,50
3x2,5	1,50	10x2	1,90	17x1,8	1,90	24x2,5	2,80	33x3	3,90	43x3	5,80
3x3	1,80	10x2,5	2,50	17x2	2,10	24x3	3,50	34x1	2,70	44x2	4,10
4x1	0,80	10x3	2,90	17x2,5	2,50	25x1,5	2,20	34x1,5	2,70	44x2,5	4,50
4x1,5	0,85	11x1	1,70	17x3	3,40	25x2	2,20	34x2	2,70	44x3	5,80
4x1,8	0,90	11x1,5	1,70	18x1	1,90	25x2,5	2,80	34x2,5	3,50	45x1,5	3,80
4x2	1,10	11,2x1,8	1,80	18x1,5	1,90	25x3	3,50	34x3	5,80	45x2	4,10
4x2,5	1,60	11x2	2,00	18x1,8	1,90	26x1	2,20	35x1,5	2,80	45x2,5	4,50
4x3	1,80	11x2,5	2,00	18x2	2,10	26x1,5	2,20	35x2	2,80	45x3	5,80
5x1	0,90	11x3	2,90	18x2,5	2,50	26x2	2,20	35x2,5	3,90	46x2	4,20
5x1,5	0,95	12x1	1,70	18x3	3,40	26x2,5	2,80	35x3	5,80	46x2,5	4,60
5x1,8	0,95	12x1,5	1,70	19x1	1,90	26x3	3,50	36x1,5	2,80	46x3	5,90
5x2	1,30	11,8x1,8	2,10	19x1,5	1,90	27x1,5	2,30	36x2	2,80	47x1,5	3,90
5x2,5	1,80	12x2	2,00	19x1,8	1,90	27x2	2,30	36x2,5	3,90	47x2	4,30
5x3	1,90	12x2,5	3,30	19x2	2,10	27x2,5	2,80	36x3	5,80	47x2,5	4,70
6x1	1,00	12x3	2,90	19x2,5	2,60	27x3	3,50	37x1,5	2,90	47x3	5,90
6x1,5	1,00	13x1	1,80	19x3	3,40	28x1	2,30	37x2	2,90	48x1,5	4,00
6x1,8	1,00	13x1,5	1,80	20x1	1,90	28x1,5	2,30	37x2,5	3,90	48x2	4,40
6x2	1,50	13x1,8	1,90	20x1,5	1,90	28x2	2,30	37x3	5,80	48x2,5	4,80
6x2,5	1,90	13x2	2,00	20x1,8	2,40	28x2,5	2,80	38x1,5	3,00	48x3	5,90
6x3	2,20	13x2,5	3,50	20x2	2,10	28x3	3,50	38x2	3,00	49x2	4,50
6,9x1,8	1,40	13x3	2,90	20x2,5	2,60	29x1,5	2,30	38x2,5	4,10	49x2,5	4,90
7x1	1,20	14x1	1,80	20x3	3,40	29x2	2,30	38x3	5,80	49x3	5,90
7x1,5	1,20	14x1,5	1,80	21x1	2,00	29x2,5	2,90	39x1,5	3,00	50x1	4,50
7x2	1,60	14x1,8	1,80	21x1,5	2,00	29x3	3,50	39x2	3,00	50x1,5	4,70
7x2,5	2,20	14x2	1,80	21x2	2,00	30x1	2,50	39x2,5	4,10	50x2	4,90
7x3	2,30	14x2,5	3,50	21x2,5	2,70	30x1,5	2,50	39x3	5,80	50x2,5	5,00
8x1	1,30	14x3	2,90	21x3	3,40	30x2	2,50	40x1	3,00	50x3	6,00
8x1,5	1,50	15x1	1,80	22x1	2,00	30x2,5	2,90	40x1,5	3,00		
8x1,8	1,50	15x1,5	2,00	22x1,5	2,00	30x3	3,50	40x2	3,00		
8x2	1,80	15x1,8	2,00	22x1,8	2,00	31x1,5	2,50	40x2,5	4,20		
8x2,5	2,30	15x2	2,00	22x2	2,20	31x2	2,50	40x3	5,80		
8x3	2,40	15x2,5	3,50	22x2,5	2,70	31x2,5	2,90	41x2	3,10		
9x1	1,40	15x3	3,40	22x3	3,50	31x3	5,80	41x2,5	4,20		
9x1,5	1,60	16x1	1,90	23x1	2,10	32x1	2,60	41x3	5,80		
9x1,8	1,80	16x1,5	1,90	23x1,5	2,10	32x1,5	2,60	42x1,5	3,20		
9x2	1,90	16x1,8	1,90	23x2	2,20	32x2	2,60	42x1,8	5,80		
9x2,5	2,40	16x2	2,10	23x2,5	2,70	32x2,5	2,90	42x2	3,50		

Další O-kroužky v jiných silách a materiálech na poptávku na obchodnik@tesneninyvlt.cz

Při objednávce 1000ks a více CENA NA POPTÁVKU na obchodnik@tesneninyvlt.cz

31.23. Průchodky kabelové - pryž NBR

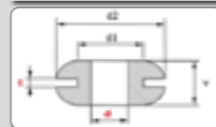

Objednávejte ve tvaru: průchodka d x t - počet ks

d x t	d2	d1	v	cena za 1 ks	d x t	d2	d1	v	cena za 1 ks
3,5 x 1	7	5	4	3,10	15,5 x 2	28,5	22	8	4,00
4,5 x 1	9	6	4	3,10	15,5 x 3	28,5	22	9,5	4,00
4,5 x 1,5	9	6	4	3,10	15,5 x 4,5	28,5	22	11	4,00
4,5 x 2	9	6	4	3,10	17,5 x 1,5	33	25	9,5	6,60
5,5 x 1	11	8	4	3,10	17,5 x 3	33	25	11	6,40
5,5 x 2	11	8	6	3,10	18 x 1	32	25	5	4,80
6 x 2	12,5	9,5	6	4,80	18 x 2	32	25	6	6,00
6 x 8	15,5	12,5	20	4,80	18 x 4	32	25	8	4,40
6 x 9,5	19	9,5	12,5	11,70	18 x 6	32	25	10	4,40
7 x 1	14	10	4	4,50	19 x 1,5	35	27	9,5	5,80
7 x 2	14	10	6	3,20	19 x 2	44	38	8,5	9,90
7 x 3	20	14	9,5	3,20	19 x 3	35	27	11	17,30
7 x 4	14	10	8	3,50	19 x 4,5	35	27	13	7,30
8 x 1	16	11	5	3,50	22 x 1	36	29	5	4,40
8 x 1,5	25	19	8	9,40	22 x 1,5	41	31,5	11	7,40
8 x 2	16	11	6	3,50	22 x 2	36	29	6	4,70
8 x 2,5	16	11	8	3,60	22 x 3	41	31,5	13	13,40
8 x 3	20	14	10	4,80	22 x 4	36	29	8	9,50
8 x 4	16	11	8	3,80	22 x 4,5	41	31,5	14	4,50
9 x 1	17	13	5	3,90	22 x 6	36	29	10	5,90
9 x 2	17	13	6	5,20	22 x 9,5	44	31,5	19	14,80
9 x 3	16	13	10	6,50	25 x 1,5	44	35	11	12,20
9 x 4	17	13	8	3,90	25 x 2	44	35	13	18,00
9,5 x 1,5	16	13	6	6,70	25 x 3	44	35	13	18,70
10 x 1,5	22	16	8	8,80	25 x 4,5	44	35	14	17,30
10 x 2,5	16	11	8	12,00	27 x 1	41	34	5	9,40
10 x 3	19	13	10	4,00	27 x 2	41	34	6	11,40
10 x 4,5	20	14	10	4,00	27 x 4	41	34	8	7,60
11 x 1	20	16	5	3,60	28,5 x 1,5	44	35	9,5	8,40
11 x 2	20	16	6	3,60	28,5 x 2	57	38	11	18,70
11 x 3	24	17	9	3,60	28,5 x 2,5	57	38	11	22,50
11 x 4	20	16	8	3,80	33 x 1	47	40	5	8,50
11 x 6	20	16	10	3,80	33 x 2	47	40	6	6,60
12 x 2	22	19	8	7,00	33 x 3	50	41	11	8,50
12 x 3	24	19	10	4,80	33 x 4	47	40	8	8,60
12,5 x 4,5	38	31,5	9,5	6,20	33 x 6	47	40	10	22,50
13 x 1	24	19	5	4,30	35 x 4	47	41	10	8,00
13 x 2	24	19	6	3,80	38 x 2	54	50,5	9,5	12,20
13 x 4	24	19	8	4,00	38 x 3	54	44	12,5	14,40
13 x 6	24	19	10	4,00	38 x 4,7	54	50,5	14	16,00
14 x 1,5	22	19	6	17,30	43 x 3	64	50,5	9,5	16,00
14 x 4,5	25	21	11	6,80	52 x 3				
15 x 1	28	22	5	4,00	50 x 1,5	76	63,5	9,5	18,50
15 x 2	28	22	6	4,00					
15 x 4	28	22	8	4,00	54 x 4,5	73	63,5	12,5	31,90
15 x 6	28	22	10	4,00	56 x 3	73	63,5	11	28,50
15,5 x 1,5	28,5	22	5	4,00	76 x 3	90	82,5	25	34,60

31.24. Těsnící kroužky a podložky hliníkové, měděné a fibrové

Rozměr dxDxs (mm)	HLINÍK cena v Kč	MĚĎ cena v Kč	FÍBR cena v Kč	Rozměr dxDxs (mm)	HLINÍK cena v Kč	MĚĎ cena v Kč	FÍBR cena v Kč
4x8x1				13x19x1			
4x8x1,5				13x19x1,5			
5x8x1				13x19x2			
5x8x1,5				13x20x2			
5x9x1				14x18x1			
5x9x1,5				14x18x1,5			
5x9x2				14x18x2			
6x10x1				14x20x1			
6x10x1,5				14x20x1,5			
6x10x2				14x20x2			
6x12x1				14x22x1			
6x12x1,5				14x22x1,5			
6x12x2				14x22x2			
8x12x1				14x24x1	14x24x1,5		
8x12x1,5				14x24x2			
8x12x2				16x20x1			
8x14x1				16x20x1,5			
8x14x1,5				16x20x2			
8x14x2				16x22x1			
8x16x1				16x22x1,5			
8x16x1,5				16x22x2			
8x16x2				16x24x1			
9x15x1,5				16x24x1,5			
9x15x2				16x24x2			
9x19x1,5				17x21x1,5			
9x19x2				17x21x2			
9x20x1,5				17x22x1,5			
9x20x2				17x22x2			
10x14x1				17x24x1,5			17x24x2
10x14x1,5				18x22x1			
10x14x2				18x22x1,5			
10x15x1				18x22x2			
10x15x1,5				18x24x1			
10x15x2				18x24x1,5			
10x16x1				18x24x2			
10x16x1,5				18x26x1,5			
10x16x2				18x26x2			
10x18x1				20x24x1			
10x18x1,5				20x24x1,5			
10x18x2				20x24x2			
10x20x1,5				20x26x1			
10x20x2				20x26x1,5			
10x24x1,5				20x26x2			
12x16x1				20x27x1,5			
12x16x1,5				20x28x1,5			
12x16x2				20x29x1,5			
12x18x1				21x25x1			21x25x2
12x18x1,5				21x25x1,5			
12x18x2				21x26x1,5			
12x20x1				21x26x2			
12x20x1,5				21x27x1,5			
12x20x2				21x27x2			
12x22x1,5				22x26x1			
13x17x1				22x26x1,5			
13x17x1,5				22x26x2			

Rozměr dxDxs (mm)	HLINÍK cena v Kč	MĚĎ cena v Kč	FÍBR cena v Kč
22x27x1			
22x27x1,5			
22x27x2			
22x28x1			
22x28x1,5			
22x28x2			
22x29x1,5			
22x29x2			
22x30x1			
22x30x1,5			
22x30x2			
24x27x2			
24x28x1			
24x28x1,5			
24x28x2			
24x29x1			
24x29x1,5			
24x29x2			
24x30x1			
24x30x1,5			
24x30x2			
24x32x2			
25x30x1,5			
26x30x1			
26x30x1,5			
26x30x2			
26x31x2			
26x32x1			
26x32x1,5			
26x32x2			
26x34x2			
27x31x2			
27x32x1			
27x32x1,5			
27x32x2			
27x33x2	27x33x1,5		
27x36x2			
28x32x1			
28x32x1,5			
28x32x2			
28x34x1			
28x34x1,5			
28x34x2			
28x36x2			
30x34x1,5			
30x34x2			
30x36x1,5			
30x36x2			
30x38x1,5			
30x38x2			
32x36x1,5			
32x36x2			
32x38x1,5			
32x38x2			
33x38x1			
33x38x1,5			

Rozměr dxDxs (mm)	HLINÍK cena v Kč	MĚĎ cena v Kč	FÍBR cena v Kč
33x38x2			
33x39x1,5			
33x39x2			
34x38x1,5			
34x38x2			
34x40x1,5			
34x40x2			
35x43x2			
36x40x1,5			
36x40x2			
36x42x1,5			
36x42x2			
38x42x1,5			
38x42x2			
38x44x1,5			
38x44x2			
39x45x2			
40x44x1,5			
40x44x2			
40x46x1,5			
40x46x2			
40x50x2			
42x48x1			
42x49x2			
42x51x2			
44x51x2			
44x56x1,5			
44x56x2			
45x52x2			

**CENY a další rozměry na poptávku!**

29.1. Návleky - koncovky pro ochranné a vzhledové ukončení trubek a profilů

Vyrobeno z materiálu LDPE.

Barva: přírodní bílá nebo černá.

Při objednání specifikujte barvu

KRUHOVÉ návleky - koncovky 40013C					
Obj. č.	Ød	ØD	H	h	Cena
40013C/4	4	6	9	6,5	2,20
40013C/5	5	7	9	6,5	2,20
40013C/6	6	8	11,5	8	3,20
40013C/7	7	10	12	10	3,20
40013C/8	8	11	14	12	3,20
40013C/9	9	12	14	12	3,40
40013C/10	10	13,5	14,5	12	3,60
40013C/11	11	14,5	16	14	3,60
40013C/12	12	15,5	16	14	3,90
40013C/13	13	16,5	18	16	3,90
40013C/14	14	18	19,5	17	3,90
40013C/15	15	19	19,5	17	4,10
40013C/16	16	20	18	14	4,10
40013C/17	17	21	21	15	4,80
40013C/18	18	22	19,5	16,5	5,10
40013C/19	19	23,5	18	13	5,10
40013C/20	20	24	19	12	5,30
40013C/21	21	25,5	19	12	5,30

KRUHOVÉ NÁVLEKY
jsou určeny především pro
ŠKOLNÍ NÁBYTEK

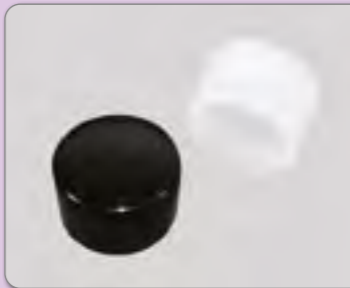
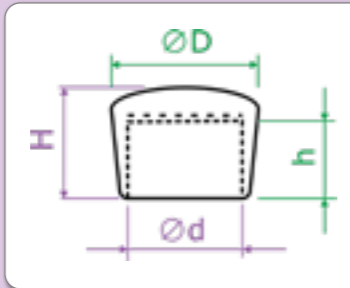

KRUHOVÉ návleky - koncovky					
Obj. č.	Ød	ØD	H	h	Cena
40013C/22	22	26,5	20	15,5	5,80
40013C/23	23	27,5	20	15	5,80
40013C/24	24	28,5	20,5	14,5	6,00
40013C/25	25	30	20,5	14	6,30
40013C/26	26	30,5	22,5	15	6,30
40013C/27	27	32	26,5	19,5	7,00
40013C/28	28	33	25	17	7,20
40013C/29	29	34,5	17	20	7,20
40013C/30	30	36	27	20,5	7,20
40013C/32	32	38	27,5	21,5	7,50
40013C/34	34	40	27,5	21,5	9,20
40013C/35	35	40	27,5	21,5	9,20
40013C/36	36	42	27,5	21	9,20
40013C/38	38	43,5	27	20	9,40
40013C/40	40	44,5	25,5	20	10,40
40013C/48	48	54	30	22,5	18,30
40013C/60	60	68,5	35	26	22,40
40013C/70	70	77	38	30	26,90

ČTVERCOVÉ návleky koncovky 40007					
Obj. č.	axa	AxA	H	h	Cena/ks
40007/20	20x20	24x24	10	8	10,60



Minimální odběr 1000ks

OBDÉLNÍKOVÉ návleky - koncovky 40008					
Obj. č.	axb	AxB	H	h	Cena/ks
40008/40x20	40x20	47x24	40	35	29,10



OVÁLNÉ návleky - koncovky 40009					
Obj. č.	axb	AxB	H	h	Cena/ks
40009/30x15	30x15	34x19	29	25	16,60
40009/40x15	40x15	45x20	40	37	17,80



Minimální odběr 1000ks

KLUZÁKY návleky - koncovky 40005 - přírodní BÍLÁ				
Obj. č.	ØD	Ød	H	Cena/ks
40005/30	33	6	44	5,60

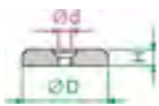

29.2. Patky - koncovky pro ochranné a vzhledové ukončení trubek a profilů

Vyrobeno z materiálu LDPE. Barva: přírodní BÍLÁ nebo ČERNÁ. **Při objednání specifikujte barvu**

KRUHOVÉ patky - koncovky 40013

Obj. č.	Ød	ØD	h	H	Kč/ks
40013/5	5	8	2	9	2,20
40013/6	6	8	2	10	2,90
40013/7	7	10	2,5	11	2,90
40013/8	8	10	2,5	13	2,90
40013/9	9	12	2	13	3,40
40013/10	10	13	4	16	3,40
40013/11	11	14	4	15	3,90
40013/12	12	14	4,5	15,5	3,90
40013/13	13	16	4	15	3,90
40013/14	14	17	5	17	3,90
40013/15	15	18	4,5	16	4,10
40013/16	16	19	4,5	16,5	4,10
40013/17	17	20	5	17,5	4,60
40013/18	18	22	5,5	17	4,90
40013/18,5	18,5	22	6	17,5	4,90
40013/19	19	24	6	21	4,90
40013/19,5	19,5	24	6	21	4,90
40013/20	20	24	6,5	22	5,10
40013/21	21	25	9	21	5,10
40013/22	22	25	9	20	5,80
40013/23	23	26	8,5	23	5,80

KRUHOVÉ PATKY
jsou určeny především pro
ŠKOLNÍ NÁBYTEK

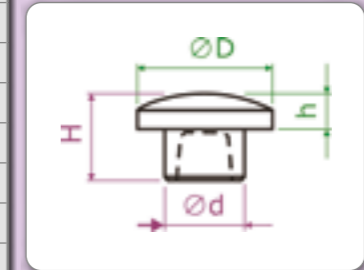

KRUHOVÉ patky - koncovky 40013

Obj. č.	Ød	ØD	h	H	Kč/ks
40013/24	24	28	6,5	21,5	6,10
40013/25	25	30	8	23	6,30
40013/26	26	30	8,5	25	6,30
40013/27	27	32	7	20	6,80
40013/28	28	32	8	24,5	7,00
40013/29	29	34	7,5	22	7,00
40013/30	30	34	7,5	23	7,00
40013/31	31	35	6,5	22	7,20
40013/32	32	36	7	23	7,20
40013/34	34	38	6,5	22	7,70
40013/36	36	40	7	22,5	8,90
40013/38	38	42	6,5	26	9,20
40013/40	40	45	5	25	10,10
40013/41	41	45	5	25	10,60
40013/41,5	41,5	49	7	31	10,80
40013/47	47	50	5	23	18,00
40013/51	51	57	9	17,5	18,50
40013/52	52	57	9	17,5	18,50
40013/62	62	73	8,5	32	20,40
40013/63	63	73	8,5	32	20,40

ČTVERCOVÉ patky - koncovky 40010

Obj. č.	AxA	S	h	H	Kč/ks
40010/15-1,5	15x15	1,5	4	16	6,30
40010/15-2	15x15	2	4	16	7,00
40010/20-1,5	20x20	1,5	4	20	7,00
40010/20-2	20x20	2	4	20	8,20
40010/25-1,5	25x25	1,5	4	15	8,20
40010/25-2	25x25	2	4	15	8,20
40010/30-1,5	30x30	1,5	5	14	9,60
40010/30-2	30x30	2	5	14	9,60
40010/35-2	35x35	2	5	14	10,60
40010/40-2	40x40	2	5	15	12,00
40010/50-2	50x50	2	5	15	13,70
40010/50-3	50x50	3	5	15	13,70

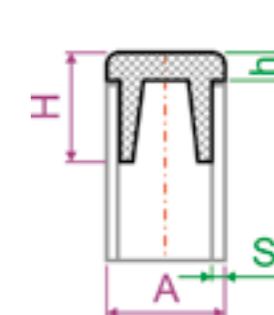

OBDÉLNÍKOVÉ patky - koncovky 40011

Obj. č.	AxB	S	h	H	Kč/ks
40011/30 x 18/2	30x18	2	4	13	13,70
40011/40 x 20/1,5	40x20	0,6	5	14	14,00
40011/40 x 20/1,5	40x20	1,5	5	14	14,00
40011/40 x 20/2	40x20	2	5	14	14,00
40011/50 x 30/2	50x30	2	5	15	15,20
40011/50 x 30/3	50x30	3	5	15	15,20

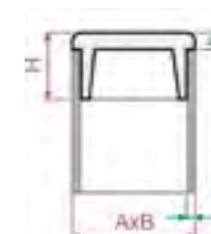

ČTVERCOVÉ patky - koncovky 40010L					
Obj. č.	AxB	S	h	H	Kč/ks
40010L/15 x 15	15x15	1-2	5	16	6,30
40010L/20 x 20	20x20	1-2	5	17	7,00
40010L/25 x 25	25x25	1-2	5	18,5	8,20
40010L/30 x 30	30x30	1-2	5	18,5	9,60
40010L/35 x 35	35x35	1-2	5	19,5	14,00
40010L/40 x 40	40x40	1-2	5	19	20,00
40010L/45 x 45	50x50	1-2	5	19,5	25,00

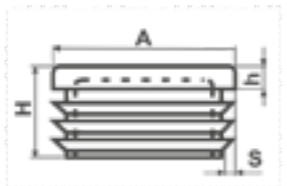

OBDÉLNÍKOVÉ patky - koncovky 40011L					
Obj. č.	AxB	S	h	H	Kč/ks
40011L/30 x 15	30x15	1-2	5	17	13,00
40011L/40 x 20	40x20	1-2	5	20	14,00
40011L/60 x 40	60x40	3-5	5	20	26,40

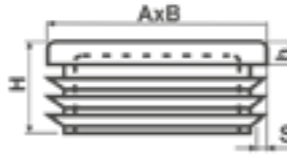

OVÁLNÉ patky - koncovky 40012					
Obj. č.	AxB	S	h	H	Kč/ks
40012/30 x 15/1,5	30x15	1,5	5	15	13,00



29.3. ZÁSLEPKY A KRYTKY MATIC ŠROUBŮ

KRYTKA HLAVY ŠROUBU 40023					
Obj. č.	šroub M	OK	ØD	H	Kč/ks
40023/8	5	8	10,5	3,2	3,20
40023/10	6	10	13	5	3,50
40023/13	8	13	16,5	5,5	3,90
40023/14	8	14	19	5,5	3,90
40023/17	10	17	22,5	7	4,50
40023/18	12	18	23,5	8	4,50
40023/19	12	19	25	8	4,50

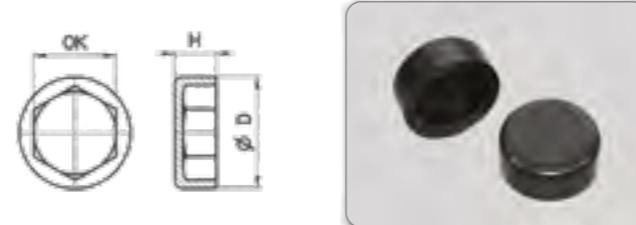

KRYTKA MATICE 40024					
Obj. č.	matice M	OK	ØD	H	Kč/ks
40024/8	5	8	10,5	6,5	3,30
40024/10	6	10	13	8,5	3,50
40024/13	8	13	16,5	10	3,90
40024/14	8	14	19	12,5	3,90
40024/16	10	16	21	14	4,50
40024/17	10	17	22,5	16,5	4,50
40024/18	12	18	23,5	17	4,50
40024/19	12	19	25	18,5	4,50
40024/21	14	21	28,5	20	6,00
40024/24	16	24	32,5	37,5	12,40
40036/36	24	36	45	44	20,00

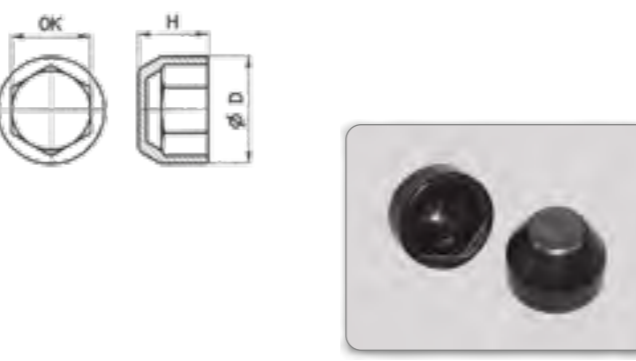

ZÁSLEPKA MATICE 40014				
Obj. č.	závit M	ØD	H	Kč/ks
40014/M12	12	17	7	2,20
40014/M14	14	17	7	2,20
40014/M16	16	19	7	2,20
40014/M18	18	22	7	2,20
40014/M22	22	27	8	2,20
40014/M30	30	34	10	2,70
40014/G1"	G1"	50	10	7,00



ZÁSLEPKA MATICE S 40015				
Obj. č.	závit M	ØD	H	Kč/ks
40015/M18S	18	27	7	4,60
40015/M22S	22	27	10	4,60
40015/G3/8"	G3/8"	18	7	4,60

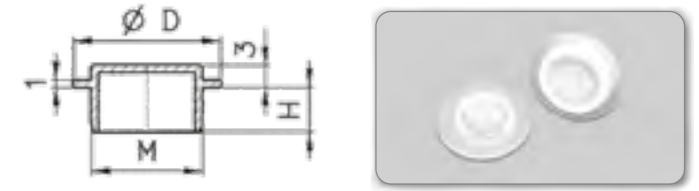

KRYTKA ŠROUBU C 40016				
Obj. č.	závit M	H	h	Kč/ks
40016/M10C	10	11	5	2,20
40016/M12C	12	14	5	2,20
40016/M16C	16	15	5	3,60
40016/M22C	22	20	12	3,60



KRYTKA ŠROUBU CN 40017			
Obj. č.	závit M	H	Kč/ks
40017/16CN	16	11	2,00
40017/18CN	18	13	2,20
40017/22CN	22	13	3,60
40017/G1"	G1"	24	4,20
40017/G5/4"	G5/4"	25	4,50

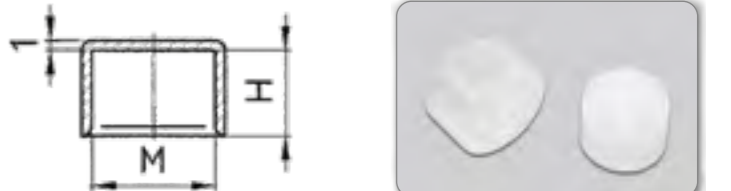

KRYTKA OTVORU 40018				
Obj. č.	Ø d	Ø D	H	Kč/ks
40018/10	10	20	4	2,20
40018/12	12	20	4	2,20
40018/14	14	25	6	2,20
40018/16	16	25	7	2,20
40018/18	18	27	8	2,20
40018/22	22	27	10	3,60
40018/27	27	37	8	3,60



ZÁSLEPKA MATICE S ÚCHYTEM 40019				
Obj. č.	závit M	Ø D	H	Kč/ks
40019/M6	6	12	8	2,30
40019/M8	8	13	8	2,30
40019/M10	10	16	8	2,30
40019/G1/4"	G1/4"	18	7	2,90



KRYTKA OTVORU 40020 a 40030				
Obj. č.	Ø d	Ø D	H	Kč/ks
40020/6	6	10	6	2,20
40020/8	8	12	8	2,20
40020/10	10	14	8	2,20
40030/7	7	14	5,5	2,20
40030/8	8	14	5,5	2,20
40030/10	10	14	5,5	2,20

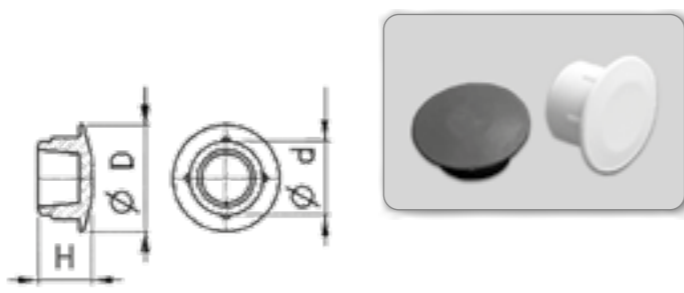

Minimální odběr 1000ks

29.4. MATICE S PLASTOVOU HLAVOU

MATICE S PLAST. HLAVOU 40127/1		
Objed. č.	M	Kč/ks
40127/1 M8	M8	66,30
40127/1 M10	M10	67,00
40127/1 M12	M12	67,70



MATICE S PLAST. HLAVOU 40127/2					
Objed. č.	M	øD	H	h	Kč/ks
40127/2B8	M8	45	18,75	5	23,80
40127/2B10	M10	45	18,75	5	26,20
400127/2B6	M6				33,20



MATICE S PLASTOVOU HLAVOU 40127/5		
Objednací č.	M	Kč/ks
40127/5 M8	M8	52,80
40127/5 M10	M10	53,60
40127/5 M12	M12	55,50



MATICE S PLASTOVOU HLAVOU 40127/6					
Objednací č.	M	øD	H	S	Kč/ks
40127/6A M8	M8	43	23	10	49,00
40127/6B M8	M8	63	23	10	54,00
40127/6B M10	M10	63	23	10	55,20

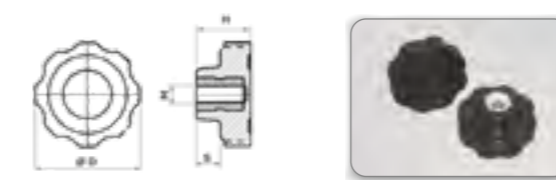

MATICE S PLASTOVOU HLAVOU 40127/7					
Objed. č.	M	øD	H	s	Kč/ks
40127/7A M5	M5	18	11	1	17,40
40127/7A M6	M6	18	11	1	18,30
40127/7B M6	M6	26	12	2	19,20
40127/7B M8	M8	26	12	2	22,40
40127/7C M8	M8	40	17	4	23,30
40127/7D M8	M8	50	18	5	23,80
40127/7C M10	M10	40	17	4	24,30
40127/7D M10	M10	50	18	5	26,20
40127/7E M10	M10	65	20	5	48,30
40127/7D M12	M12	50	18	5	26,70
40127/7E M12	M12	65	20	5	52,80

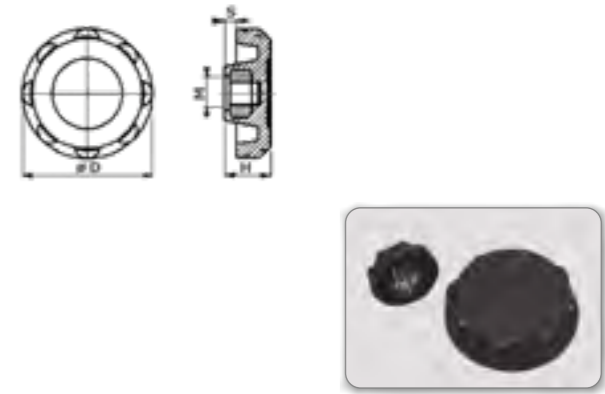

PRODEJNÍ PANELE A STOJANY

Panel *malý*

rozměr: 105x105cm
počet vrstev sad: 5
Panel dodáváme osazený.



NOVÉ

*Nový design kartiček.
Barevné rozlišení dle materiálů.*

Panel *velký na šířku*

rozměr: 105x150cm
počet vrstev sad: 5
Panel dodáváme osazený.



NOVÉ

Panel *velký na výšku*

rozměr: 150x105cm
počet vrstev sad: 5
Panel dodáváme osazený.



NOVÉ

Panel *otočný na pult*

rozměr: 105x150cm
počet vrstev sad: 5
Panel dodáváme osazený.



Panel na *O kroužky* velký na výšku síla 1-2,5mm

rozměr: 150x105cm
počet vrstev sad: 5
Panel dodáváme osazený.

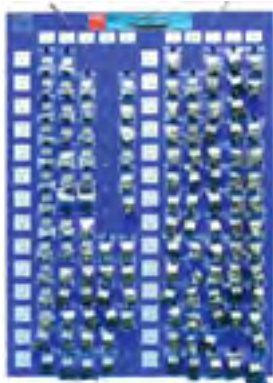

Panel na *O kroužky* velký na výšku síla 3-5mm

rozměr: 150x105cm
počet vrstev sad: 5
Panel dodáváme osazený.

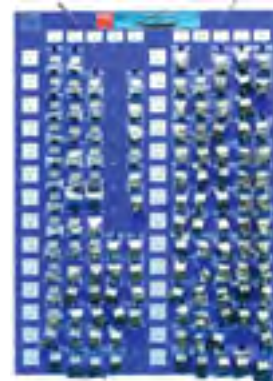

Panel na *přírubová těsnění* pryž-bezazbest DN15-DN150

rozměr: 150x105cm
počet vrstev sad: 5
Panel dodáváme osazený.



Panel na *dorazy dveřní a samolepící* velký

rozměr: 150x105cm
počet vrstev sad: 5
Panel dodáváme osazený.



Panel na *dorazy dveřní a samolepící* otočný na pult

rozměr: 150x105cm
počet vrstev sad: 5
Panel dodáváme osazený.



Ceny a ostatní informace na e-shopu: tesneninyvlit.obchodmrp.cz



KONTAKT

Adresa:

Sídlo:
Lánská 1194

Provozovna:
Jiráskova 37
549 41 Červený Kostelec
CZ

Telefon:

+420 491 462 447
+420 733 323 860

E-mail:

Objednávky:
info@tesneninyvlt.cz

Poptávky-výroba:
obchodnik@tesneninyvlt.cz